

inspiratie en ideeën voor het buitenleven

TUIN VERBLIJVEN 2019



HillhouT

Woodvision[®]
T U I N H O U T

Voor u ligt onze nieuwe tuinverblijven catalogus 2019. Boordevol mooie producten en inspiratie voor het maken van een tweede thuis in uw eigen achtertuin.

Met onze noviteiten streven we er elk jaar weer naar om u te verrassen. Dit jaar met een zeer modulair tuinverblijven concept en een tuinhuis voor Hillhout. Daarnaast introduceren we een nieuwe Douglasvision kapschuur, douglas schuifdeuren, wanden, glaswanden, nieuwe deuren en ramen en nog veel meer.

Veel plezier met het doorbladeren van onze catalogus.

Hillhout

Welkom thuis!

8 Noviteiten

12 Hillhout Modulaire Tuinverblijven

Hillhout Tuinkamer Excellent	12
Hillhout Tuinkamer Modulair Excellent	16
Hillhout Zadeldak Modulair Excellent	20
Hillhout Kapschuur Modulair Excellent	24
Wanden t.b.v. Hillhout tuinverblijven	28

38 Hillhout Livings

Living Modulair	38
Urban Living Modulair + aanbouw	42

46 Douglasvision Overkappingen

Douglasvision buitenverblijven	48
Douglasvision wanden t.b.v. buitenverblijven en carports	82
Douglasvision carports	88
Douglasvision kapschuren	90
Douglasvision wanden t.b.v. douglasvision kapschuren	108 & 120

Douglasvision zadeldaken	126
Douglasvision wanden t.b.v. Douglasvision zadeldaken	140

146 Tuinhuizen

Topvision tuinhuizen	148
Zweeds Topvision tuinhuizen	164
Douglas Topvision tuinhuizen	168
Hillhout tuinhuizen Excellent	174

176 Blokhutten

216 Paviljoens en priëlen

218 Veranda's

Hillhout veranda Excellent	218
Douglas veranda	220

222 Accessoires

Ramen en deuren	222
Glazen wanden	223 & 232
Dakbedekking, hemelwaterafvoer	234
LED Spots	237
Fundering, betonpoeren	238
Behandeling, bevestiging en constructiehout	240

242 Informatie

Maatwerk	244
Spuitwerk	246
Ons hout	248
Tips voor onze houtproducten	249
Houtverduurzaming	250
Opbouwtips	252
Keurmerken	254
Over ons	256
Index	259

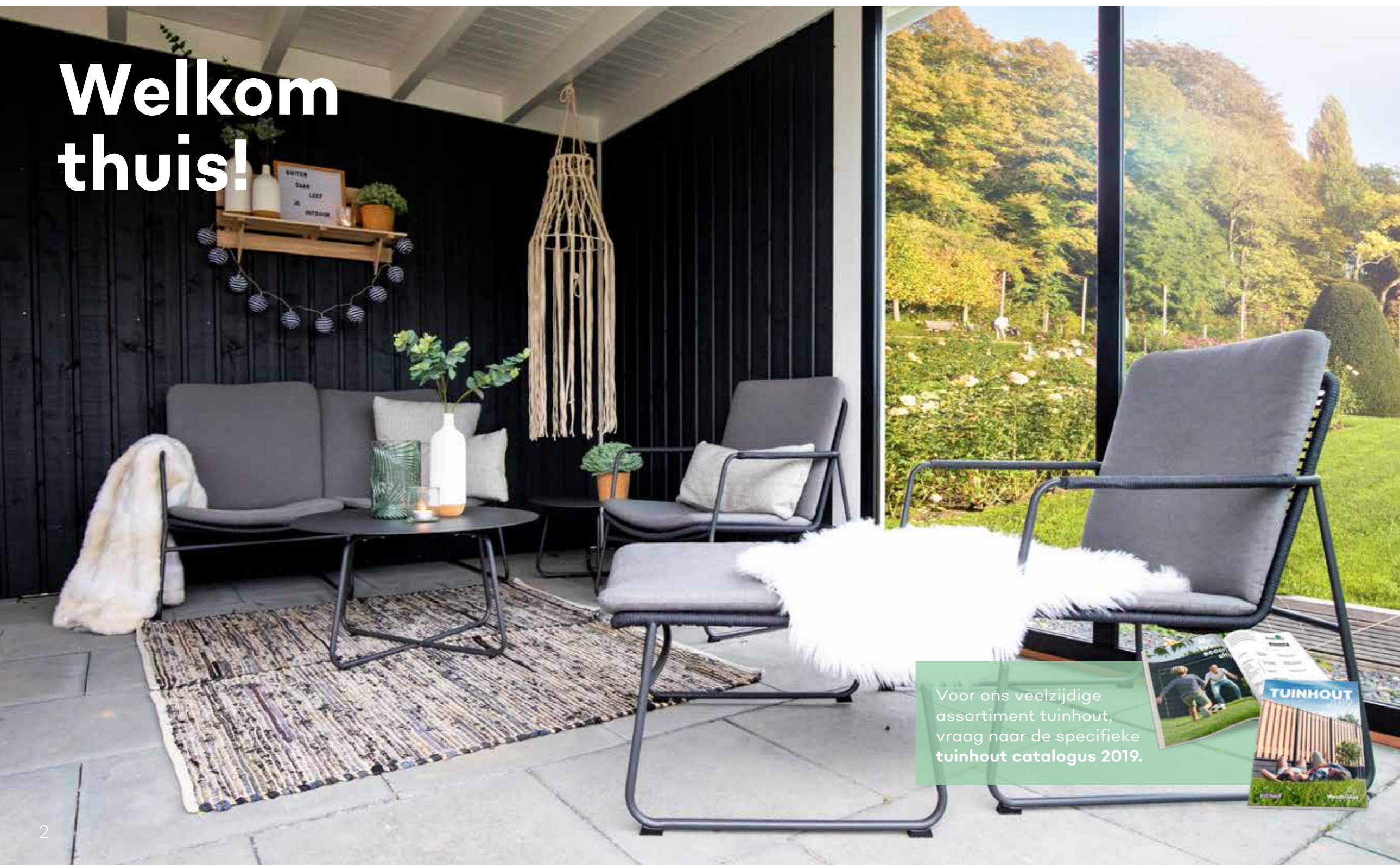

Voor ons veelzijdige assortiment tuinhout, vraag naar de specifieke tuinhout catalogus 2019.

Quality time met Hillhout

Ziet u op of bij het product ons Hillhout logo staan, dan weet u zeker dat u te maken heeft met een product van topkwaliteit met een unieke vormgeving.

Hillhout

Waar staat Hillhout voor?

Hillhout staat voor design met een mooie en moderne vormgeving. Een Hillhout product is een A-merk kwaliteitsproduct met een nette afwerking. We gebruiken kwalitatief goed hout uit verantwoord beheerde

bossen en gebruiken waar mogelijk RVS schroeven. Een geïmpregneerd Hillhout product is altijd onder KOMO-keurmerk verduurzaamd. Onderstaande logo's staan bij de producten vermeld.

 Geïmpregneerd  RVS montage materiaal

Kwaliteit

Onze producten voldoen aan hoge kwaliteitseisen. Iedere productiefase kent daarom een strenge controle op maatvoering, constructie, beschadiging, verpakking en wijze van transport. Daarom heeft u met de producten van Hillhout de zekerheid dat u een duurzaam en kwalitatief hoogwaardig tuinhoutproduct in uw tuin haalt. De collectie blinkt ook dit jaar weer uit in stijl en oog voor detail.

Service

Hillhout heeft door de jaren heen een zeer hoogwaardig en service verlenend dealernetwerk opgebouwd. Voor het grootste deel zijn dit dealers die al tientallen jaren de Hillhout speerpunten "Inspiratie, Innovatie, Kwaliteit en Service" deskundig ondersteunen. Voor elke specifieke vraag en voor advies kunt u hier altijd terecht. Op www.hillhout.nl vindt u eenvoudig de Hillhout dealer het dichtst bij u in de buurt.



**Iedereen
moet kunnen
genieten**

Woodvision is trendsetend op het gebied van tuinhout en de toepassingen met tuinhout. De collectie van Woodvision is samengesteld met oog voor detail en om voor elke situatie en wens de juiste beleving te creëren. Onze stellingname; iedereen moet kunnen genieten van het buitenleven. Daarom ontwikkelen en produceren we eersteklas en robuust tuinhout voor iedere stijl en elke tuin. Jaarlijks komen we met nieuwe producten en toepassingen, zodat u volop kunt genieten van de nieuwste trends. Zo viert u het buitenleven in elk seizoen!

Passie voor (duurzaam) hout

Om ons hout een duurzaam karakter te geven wordt veel van ons hout in eigen beheer onder druk en vacuüm geïmpregneerd. Zo neemt de levensduur t.o.v. onbehandeld hout toe. Ook doen we er alles aan om zo groen mogelijk te produceren, wat al begint bij de keuze van geselecteerd hout.

Ziet u onderstaande logo's bij ons product staan dan bent u verzekerd dat dit product onder KOMO-keurmerk geïmpregneerd is en/of gemonteerd is met RVS montagemateriaal.

 Geïmpregneerd  RVS montagemateriaal

Laat u inspireren en adviseren door onze Woodvision dealer bij u in de buurt.

NOVITEITEN



PAGINA 12

Modulaire Tuinverblijven

Hillhout komt dit tuinseizoen met een prachtig scala aan noviteiten op het gebied van modulaire tuinverblijven.

Te weten: drie nieuwe modulaire tuinverblijven, waaronder een tuinkamer, een zadeldak en een kapschuur. Al deze modellen zijn zeer modulair in hun uitvoering. U kiest eerst de basis van uw verblijf, of stelt deze zelf samen, en vervolgens kunt u deze aanvullen met bijpassende wanden.

- Hillhout Tuinkamer Excellent
- Hillhout Tuinkamer Modulair Excellent
- Hillhout Zadeldak Modulair Excellent
- Hillhout Kapschuur Modulair Excellent

De Hillhout wanden zijn beschikbaar in 6 kleuren en twee designs: rustieke wanden, uitgevoerd met Zweeds rabat, of modernere verticale wanden, uitgevoerd met banddelen.

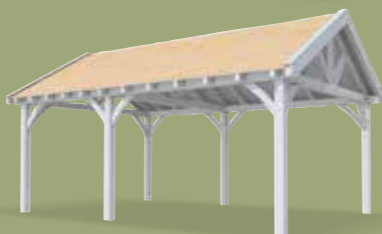
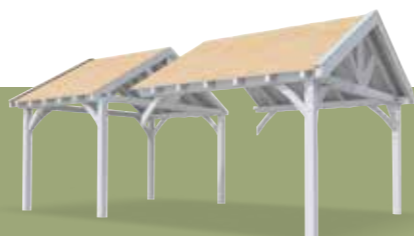

Tuinhuis Portland en Brisbane Excellent

Naast onze nieuwe modulaire lijn is een nieuw vuren houten tuinhuis aan de collectie toegevoegd. Strak uitgevoerd met verticale wanden en beschikbaar in meerdere kleuren en kleurcombinaties.

PAGINA 174



Hillhout

Noviteiten

Glazen schuifdeur met douglashouten omlijsting. Een mooie toevoeging voor uw Douglasvision tuinverblijf, pagina 222.



PAGINA 114

Douglasvision Kapschuur New Prestige

Woodvision breidt haar collectie kapschuren dit jaar uit met deze robuust uitgevoerde kapschuur New Prestige.

Zoals u van Woodvision gewend bent sluit deze kapschuurlijn erg goed aan bij de wanden van het bestaande Douglasvision Modulair en Prestige programma.



PAGINA 222

Ramen en deuren

Nieuw in de collectie dit jaar is het dubbele uitzetraam zoals hiernaast afgebeeld. Deze is verkrijgbaar in zowel vuren als douglashout.

Daarnaast zijn er deuren toegevoegd in een hoge kwaliteit Noord-Europees vurenhout. Deze deuren zijn beschikbaar in twee uitvoeringen en uitgevoerd met 5-puntssluiting.

Vuren stelkozijnen maken het programma compleet, zo kunt u ook een vuren deur mooi aan laten sluiten op een wand van bijvoorbeeld Zweeds rabat.

PAGINA 233

Glazen schuifwanden in vaste maten

De glazen schuifwand zorgt voor extra licht binnen in uw verblijf, waardoor u op een prettige manier langer kan genieten van het buitenleven. De glazen schuifwanden zijn standaard 224 cm hoog en beschikbaar in 5 breedtematen. Zowel het meest



linkse als het meest rechtse glaspaneel is uitgerust met een RVS deurknop.



PAGINA 37 & 86



Glaspui met industriële look

Helemaal de trend van dit moment! Toe te passen in alle verblijven met standaard maatvoering. De wand is 224 cm hoog en beschikbaar in 5 breedtematen.

TUINVERBLIJVEN EXCELLENT

Genieten in de tuin begint met het creëren van een mooie plek om te loungen, dineren of te spelen. Dit kan met de moderne Hillhout Tuinkamer Excellent.

De Hillhout Tuinkamer Excellent kan volledig naar eigen wens worden samengesteld en ingedeeld. Het modulaire concept is zeer flexibel en leent zich daardoor voor toepassing in zowel grote als kleine tuinen.



De Hillhout Tuinkamer Excellent is beschikbaar in onderstaande kleuren:



Basisvariant

Een standaard uitvoering, beschikbaar in twee dieptematen.

- Hillhout Tuinkamer Excellent 300
- Hillhout Tuinkamer Excellent 400

Beide uitvoeringen zijn beschikbaar in vijf standaard breedtematen.

Modulaire uitvoering

Beschikbaar in twee dieptematen.

- Hillhout Tuinkamer Modulair Excellent 300
- Hillhout Tuinkamer Modulair Excellent 400

Bij de modulaire Tuinverblijven stelt u zelf de basis van het tuinverblijf samen door te kiezen uit een linkerdeel en een rechterdeel. Optioneel kan een tussenstuk worden toegevoegd om het verblijf in de breedte nog verder uit te breiden.

Technische gegevens



Gemaakt van geschaafd Noord- Europees vurenhout
 Dakbedekking: EPDM rubberfolie
 Doorloophoogte: 224 cm
 Totale hoogte: 244 cm
 Staanders: 14x14 cm
 Ringbalken: 14x14 cm
 Gordingen: 6,5x14 cm
 Schoren: 6,5x14 cm
 Dakbescot: 1,6x9 cm
 Boeiboorden: 2,8x19,5 cm
 Afdeklijsten: 2,8x5,8 cm



Gordingen worden gemonteerd door middel van zwaluwstaartverbindingen. Dit ambachtelijke principe zorgt voor een gemakkelijke en onzichtbare verbinding.

Hillhout Tuinkamer Excellent

Hillhout



Voorbeeld 1

Ontwerp zelf

1 Kies een kleur en bepaal de afmeting die u nodig heeft

2 Vul de tuinkamer in naar eigen wens
Zie voor wanden, hekken, deuren en ramen pagina 28-29, 34-37 en 224-233.

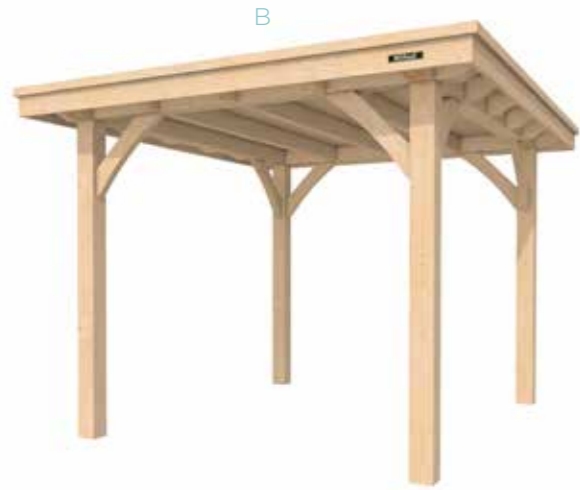

3 Maak uw bestellijst

		per stuk	totaal
1x	Hillhout Tuinkamer Excellent 300 B, onbehandeld	678054	2.099,-
1x	Wand B, enkelzijdig Zweeds rabat, lichtgrijs gespoten	743127	369,-
1x	Wand B, enkelzijdig Zweeds rabat, t.b.v. dubbele deur, lichtgrijs gespoten	744575	309,-
2x	Wand C, enkelzijdig Zweeds rabat, lichtgrijs gespoten	743172	429,-
1x	Dubbele 4-ruits glasdeur, onbehandeld	18276	559,-
			4.194,-

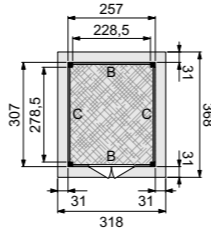

Kies de afmeting die u past

Om de basis van de tuinkamer aan te vullen en naar wens in te delen heeft u wanden, hekken, deuren en ramen nodig, zie pagina 28-29, 34-37 en 224-233. Voor accessoires zoals poeren, daktrimmen, HWA, e.d. zie pagina 236-239.

Hillhout Tuinkamer Excellent 300	Breedtemaat A	Breedtemaat B	Breedtemaat C	Breedtemaat D	Breedtemaat E
Onbehandeld	678009	1.899,-	678054	2.099,-	678108
Wit gespoten	731070	2.399,-	731124	2.649,-	731179
Lichtgrijs gespoten	741079	2.299,-	741123	2.549,-	741178
Antraciet gespoten	761077	2.299,-	761121	2.549,-	761176

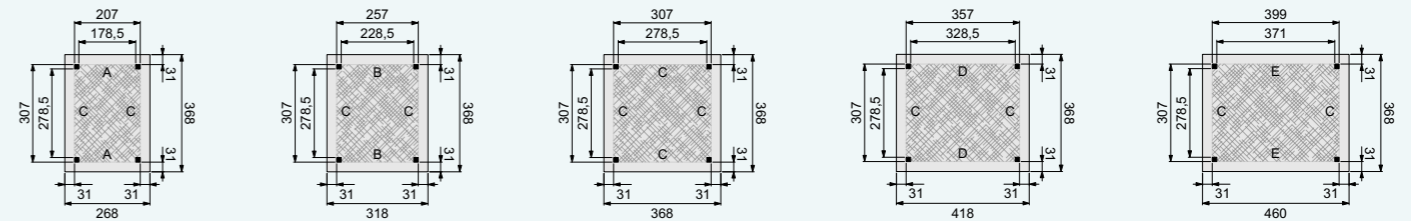

Voorbeeld 2

1 Kies een kleur en bepaal de afmeting die u nodig heeft

2 Vul de tuinkamer in naar eigen wens
Zie voor wanden, hekken, deuren en ramen pagina 28-29, 34-37 en 224-233.

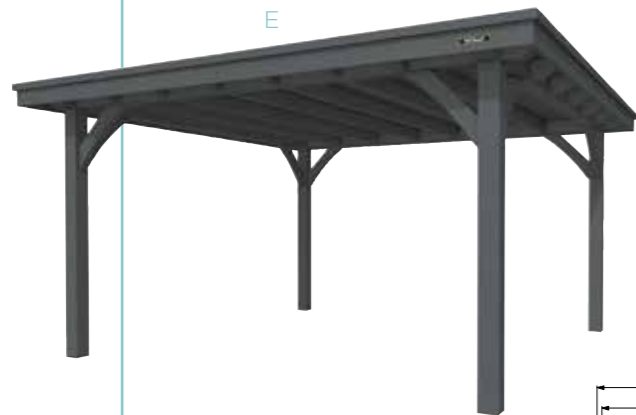

3 Maak uw bestellijst

		per stuk	totaal
1x	Hillhout Tuinkamer Excellent 400 E, antraciet gespoten	762272	3.649,-
2x	Verticale Wand E, 371 cm, dubbelzijdige banddelen, wit gespoten	734026	1.059,-
1x	Industriële glaspui E	12994	2.049,-
1x	Standaard glazen schuifwand E	12999	1.649,-
			9.465,-

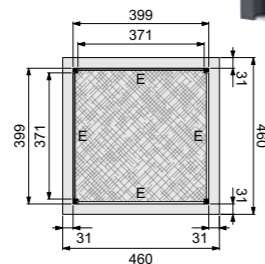

Hillhout Tuinkamer Excellent 400	Breedtemaat A	Breedtemaat B	Breedtemaat C	Breedtemaat D	Breedtemaat E
Onbehandeld	678016	2.199,-	678061	2.399,-	678115
Wit gespoten	732077	2.749,-	732121	2.999,-	732176
Lichtgrijs gespoten	742076	2.649,-	742120	2.899,-	742175
Antraciet gespoten	762074	2.649,-	762128	2.899,-	762173

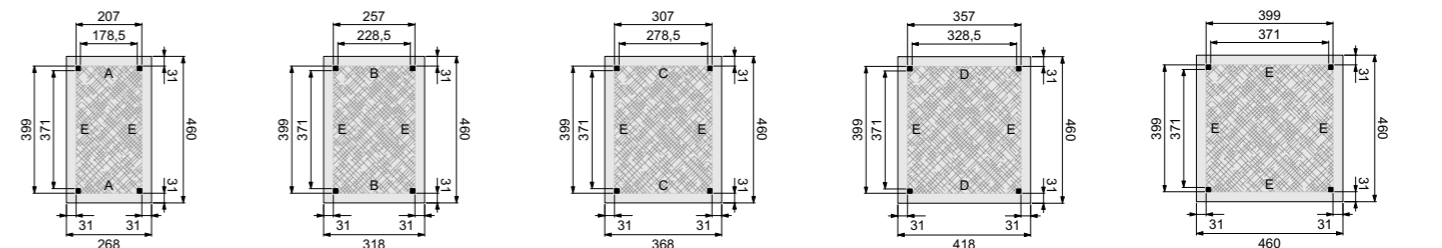

Voorbeeld 1

Ontwerp zelf



1 Kies een kleur, en kies vervolgens een linkerdeel, een rechterdeel en eventueel een tussenstuk

3 Vul de tuinkamer in naar eigen wens
Zie voor wanden, hekken, deuren en ramen pagina 28-29, 34-37 en 224-233.



2 Combineer de delen

3 Maak uw bestellijst

	per stuk	totaal
1x Hillhout Tuinkamer Modulaair Excellent 300 linkerdeel B, onbehandeld	678306	1.849,-
1x Hillhout Tuinkamer Modulaair Excellent 300 rechterdeel B, onbehandeld	678801	1.549,-
2x Wand B, dubbelzijdig Zweeds rabat, zwart gespoten	793375	579,-
2x Industriële glaspui C	12992	1.699,-
		7.954,-

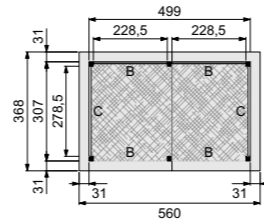

Voorbeeld 2

1 Kies een kleur, en kies vervolgens een linkerdeel, een rechterdeel en eventueel een tussenstuk

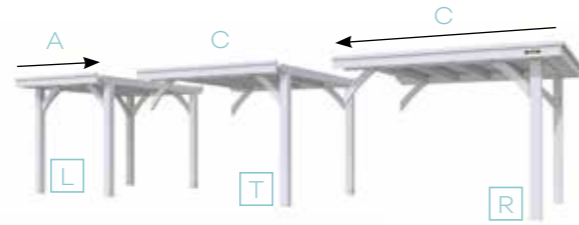

2 Combineer de delen

3 Vul de tuinkamer in naar eigen wens
Zie voor wanden, hekken, deuren en ramen pagina 28-29, 34-37 en 224-233.

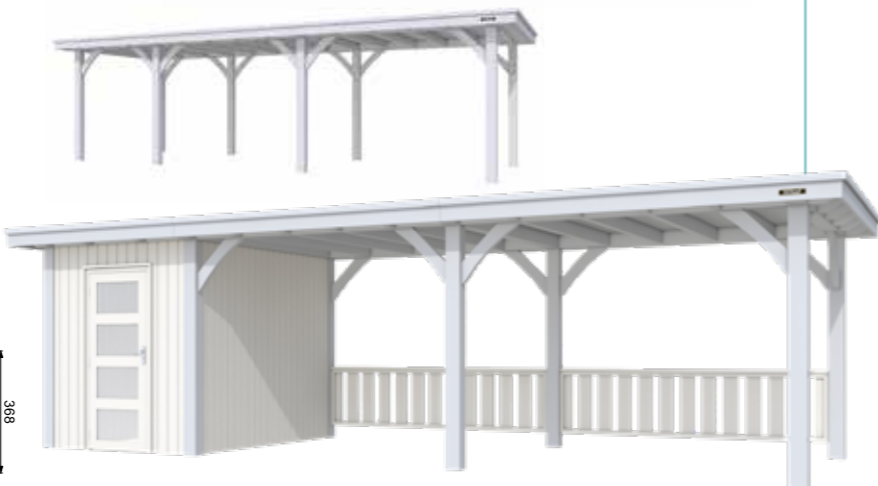

4 Maak uw bestellijst

	per stuk	totaal
1x Hillhout Tuinkamer Excellent linkerdeel A, lichtgrijs gespoten	741321	2.049,-
1x Hillhout Tuinkamer Excellent tussenstuk C, lichtgrijs gespoten	741673	2.049,-
1x Hillhout Tuinkamer Excellent rechterdeel C, lichtgrijs gespoten	741925	2.099,-
2x Verticale Wand C, enkelzijdige banddelen, wit gespoten	733678	509,-
1x Verticale Wand A, enkelzijdige banddelen, wit gespoten	733579	369,-
1x Verticale Wand A, enkelzijdige banddelen, t.b.v. enkele deur, wit gespoten	734323	369,-
2x Hek C, wit gespoten	733630	209,-
1x Enkele 4-ruits glasdeur, wit gespoten	739663	419,-
		8.790,-

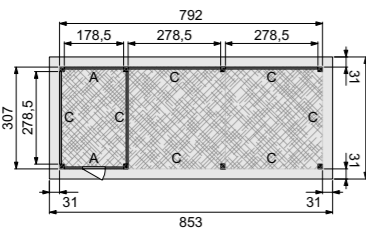

Om de basis van de tuinkamer aan te vullen en naar wens in te delen heeft u wanden, hekken, deuren en ramen nodig, zie pagina 28-29, 34-37 en 224-233. Voor accessoires zoals poeren, daktrimmen, HWA, e.d. zie pagina 236-239.

L Linkerdeel (essentieel)

Het linkerdeel is het startpunt van de Hillhout Tuinkamer Modulaair Excellent, dit deel moet altijd worden gecombineerd met een rechterdeel. Eventueel kan het verblijf nog verder worden vergroot door gebruik te maken van een tussenstuk.

	Breedte maat A	Breedte maat B	Breedte maat C	Breedte maat D	Breedte maat E
Onbehandeld	678252 1.699,-	678306 1.849,-	678351 1.999,-	678405 2.149,-	678450 2.299,-
Wit gespoten	731322 2.149,-	731377 2.349,-	731421 2.549,-	731476 2.749,-	731520 2.949,-
Lichtgrijs gespoten	741321 2.049,-	741376 2.249,-	741420 2.449,-	741475 2.649,-	741529 2.849,-
Antraciet gespoten	761329 2.049,-	761374 2.249,-	761428 2.449,-	761473 2.649,-	761527 2.849,-

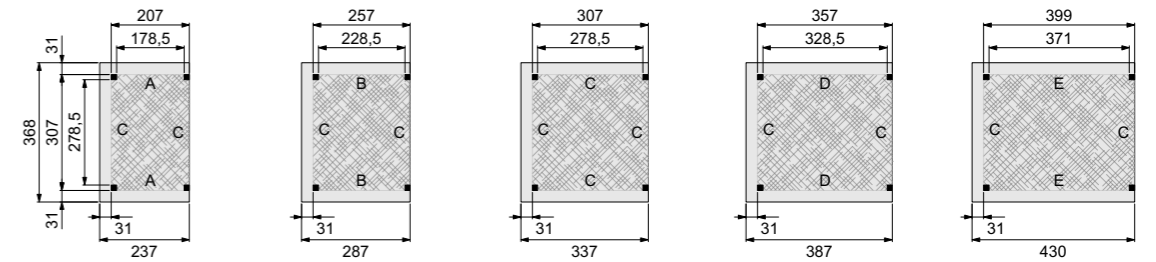

T Tussenstuk (optioneel)

Optioneel kan de Hillhout Tuinkamer Modulaair Excellent worden uitgebreid door middel van een tussenstuk.

	Breedte maat A	Breedte maat B	Breedte maat C	Breedte maat D	Breedte maat E
Onbehandeld	678504 1.349,-	678559 1.499,-	678603 1.649,-	678658 1.799,-	678702 1.949,-
Wit gespoten	731575 1.749,-	731629 1.949,-	731674 2.149,-	731728 2.349,-	731773 2.549,-
Lichtgrijs gespoten	741574 1.649,-	741628 1.849,-	741673 2.049,-	741727 2.249,-	741772 2.449,-
Antraciet gespoten	761572 1.649,-	761626 1.849,-	761671 2.049,-	761725 2.249,-	761770 2.449,-

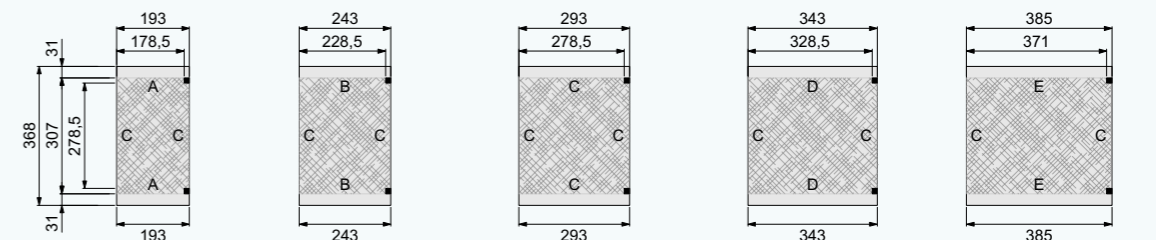

R Rechterdeel (essentieel)

Het rechterdeel maakt de Hillhout Tuinkamer Modulaair Excellent compleet, dit deel moet altijd worden gecombineerd met een linkerdeel. Eventueel kan het verblijf nog verder worden vergroot door gebruik te maken van een tussenstuk.

	Breedte maat A	Breedte maat B	Breedte maat C	Breedte maat D	Breedte maat E
Onbehandeld	678757 1.399,-	678801 1.549,-	678856 1.699,-	678900 1.849,-	678955 1.999,-
Wit gespoten	731827 1.799,-	731872 1.999,-	731926 2.199,-	731971 2.399,-	732022 2.599,-
Lichtgrijs gespoten	741826 1.699,-	741871 1.899,-	741925 2.099,-	741970 2.299,-	742021 2.499,-
Antraciet gespoten	761824 1.699,-	761879 1.899,-	761923 2.099,-	761978 2.299,-	762029 2.499,-

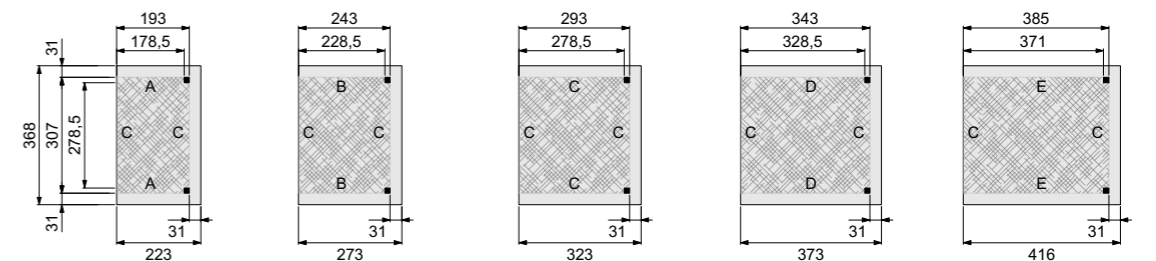

Voorbeeld 1

Ontwerp zelf



1 Kies een kleur, en kies vervolgens een linkerdeel, een rechterdeel en eventueel een tussenstuk



2 Combineer de delen



3 Vul de tuinkamer in naar eigen wens

Zie voor wanden, hekken, deuren en ramen pagina 28-29, 34-37 en 224-233.

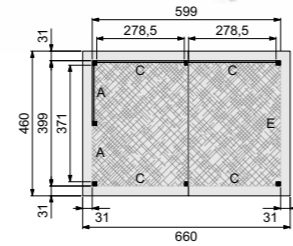

4 Maak uw bestellijst

	per stuk	totaal
1x Hillhout Tuinkamer Modulaair Excellent 400 linkerdeel C, wit gespoten	732428	2.849,-
1x Hillhout Tuinkamer Modulaair Excellent 400 rechterdeel C, wit gespoten	732923	2.549,-
2x Dubbelzijdige verticale wand C, antraciet gespoten	763927	799,-
1x Dubbelzijdige verticale wand A, antraciet gespoten	763828	539,-
1x Extra staander, wit gespoten	738772	90,-
		7.625,-

Voorbeeld 2

1 Kies een kleur, en kies vervolgens een linkerdeel, een rechterdeel en eventueel een tussenstuk

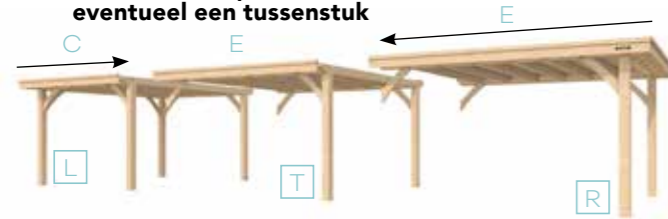

2 Combineer de delen

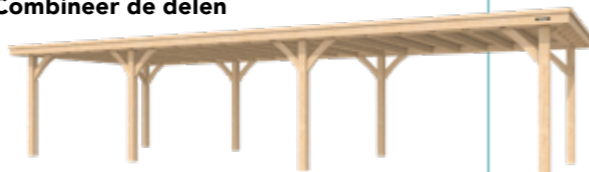

3 Vul de tuinkamer in naar eigen wens

Zie voor wanden, hekken, deuren en ramen pagina 28-29, 34-37 en 224-233.

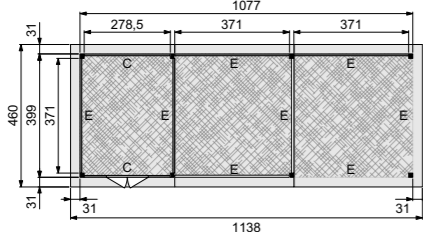

4 Maak uw bestellijst

	per stuk	totaal
1x Hillhout Tuinkamer Modulaair Excellent 400 linkerdeel C, onbehandeld	678368	2.249,-
1x Hillhout Tuinkamer Modulaair Excellent 400 tussenstuk E, onbehandeld	678719	2.299,-
1x Hillhout Tuinkamer Modulaair Excellent 400 rechterdeel E, onbehandeld	678962	2.349,-
1x Verticale Wand C, enkelzijdige banddelen, wit gespoten	733678	509,-
1x Verticale Wand C, enkelzijdige banddelen, t.b.v. dubbele deur, wit gespoten	734828	429,-
2x Verticale Wand E, enkelzijdige banddelen, wit gespoten	733777	649,-
1x Verticale Wand E, dubbelzijdige banddelen, wit gespoten	734026	1.059,-
1x Dubbele 1-ruits glasdeur (met geplatste roedes) met 5-puntssluiting, onbehandeld	51412	719,-
2x Standaard glazen schuifwand E	12999	1.649,-
1x Hillhout hekwerk E, onbehandeld	679433	279,-
		14.488,-

Om de basis van de tuinkamer aan te vullen en naar wens in te delen heeft u wanden, hekken, deuren en ramen nodig, zie pagina 28-29, 34-37 en 224-233. Voor accessoires zoals poeren, daktrimmen, HWA, e.d. zie pagina 236-239.

Linkerdeel (essentieel)

Het linkerdeel is het startpunt van de Hillhout Tuinkamer Modulaair Excellent, dit deel moet altijd worden gecombineerd met een rechterdeel. Eventueel kan het verblijf nog verder worden vergroot door gebruik te maken van een tussenstuk.

	Breedte maat A	Breedte maat B	Breedte maat C	Breedte maat D	Breedte maat E
Onbehandeld	678269 1.849,-	678313 2.049,-	678368 2.249,-	678412 2.449,-	678467 2.649,-
Wit gespoten	732329 2.349,-	732374 2.599,-	732428 2.849,-	732473 3.099,-	732527 3.349,-
Lichtgrijs gespoten	742328 2.249,-	742373 2.499,-	742427 2.749,-	742472 2.999,-	742526 3.249,-
Antraciet gespoten	762326 2.249,-	762371 2.499,-	762425 2.749,-	762470 2.999,-	762524 3.249,-

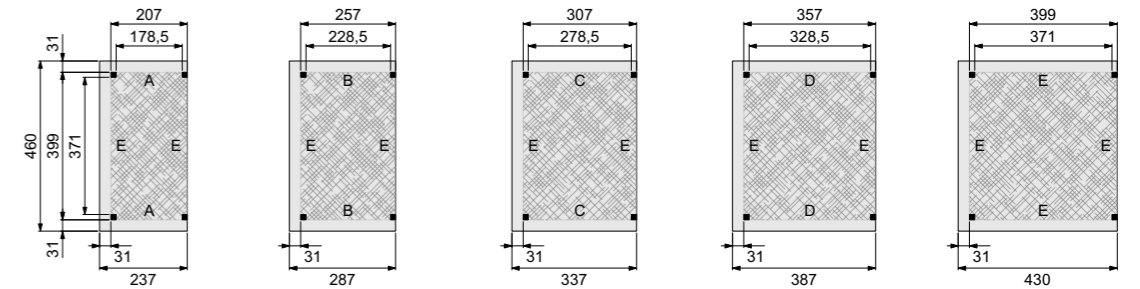

Tussenstuk (optioneel)

Optioneel kan de Hillhout Tuinkamer Modulaair Excellent worden uitgebreid door middel van een tussenstuk.

	Breedte maat A	Breedte maat B	Breedte maat C	Breedte maat D	Breedte maat E
Onbehandeld	678511 1.499,-	678566 1.699,-	678610 1.899,-	678665 2.099,-	678719 2.299,-
Wit gespoten	732572 1.999,-	732626 2.249,-	732671 2.499,-	732725 2.749,-	732770 2.999,-
Lichtgrijs gespoten	742571 1.899,-	742625 2.149,-	742670 2.399,-	742724 2.649,-	742779 2.899,-
Antraciet gespoten	762579 1.899,-	762623 2.149,-	762678 2.399,-	762722 2.649,-	762777 2.899,-

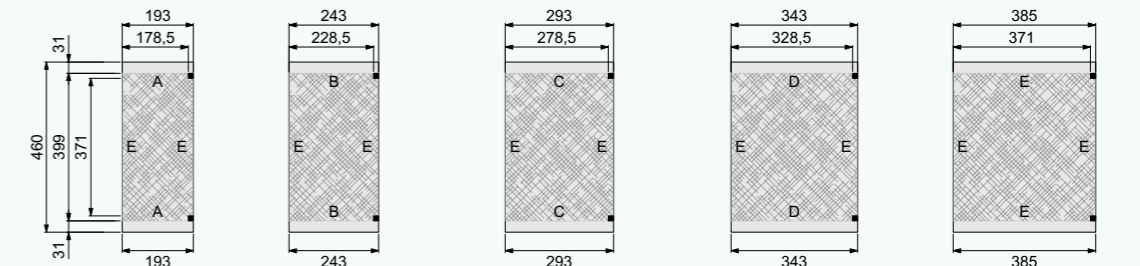

Rechterdeel (essentieel)

Het rechterdeel maakt de Hillhout Tuinkamer Modulaair Excellent compleet, dit deel moet altijd worden gecombineerd met een linkerdeel. Eventueel kan het verblijf nog verder worden vergroot door gebruik te maken van een tussenstuk.

	Breedte maat A	Breedte maat B	Breedte maat C	Breedte maat D	Breedte maat E
Onbehandeld	678764 1.549,-	678818 1.749,-	678863 1.949,-	678917 2.149,-	678962 2.349,-
Wit gespoten	732824 2.049,-	732879 2.299,-	732923 2.549,-	732978 2.799,-	733029 3.049,-
Lichtgrijs gespoten	742823 1.949,-	742878 2.199,-	742922 2.449,-	742977 2.699,-	743028 2.949,-
Antraciet gespoten	762821 1.949,-	762876 2.199,-	762920 2.449,-	762975 2.699,-	763026 2.949,-

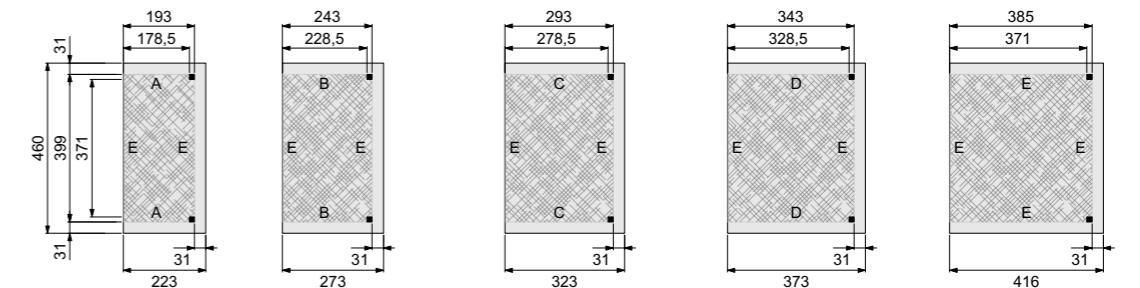

HillhouT

Zadeldak Modulair Excellent

NIEUW

Heeft u altijd al gedroomd van een tweede huis in uw tuin? Waar u optimaal kunt genieten en wegdromen. Laat u inspireren door de vele mogelijkheden voor het buitenleven.



Hillhout Zadeldak Modulair Excellent 400

NIEUW

Het Hillhout Zadeldak Excellent kan volledig worden samengesteld en worden ingedeeld naar eigen wens. Het modulaire concept is zeer flexibel waardoor er erg veel mogelijk is qua indeling.



Bij de modulaire Tuinverblijven stelt u zelf de basis van het tuinverblijf samen door te kiezen uit een linkerdeel en een rechterdeel. Optioneel kan een tussenstuk worden toegevoegd om het verblijf in de breedte nog verder uit te breiden.

Technische gegevens

Gemaakt van geschaafd Noord- Europees vurenhout
Doorloophoogte: 224 cm
Totale hoogte: 366 cm
Staanders: 14x14 cm
Ringbalken: 14x14 cm
Spanten: 6,5x14 cm
Nokgording: 6,5x14 cm
Schoren: 6,5x14 cm
Dakbeschoot: 1,6x9 cm
Boeiboorden: 2,8x19,5 cm
Windveren: 2,8x19,5 cm
Optionele zolder mogelijk
Exclusief dakbedekking

Het Hillhout Zadeldak Excellent is beschikbaar in onderstaande kleuren:



RAL nummers zijn bij benadering. Kleuren kunnen iets afwijken i.v.m. natuurlijk karakter van de ondergrond (hout). Kleur van drukwerk kan afwijken van de werkelijkheid.

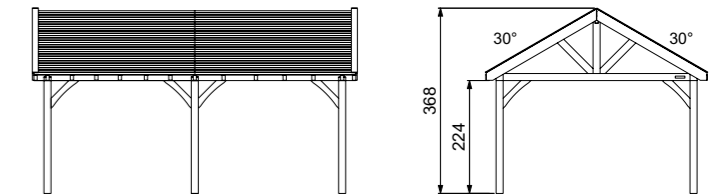



Voorbeeld 1

Ontwerp zelf

1 Kies een kleur, en kies vervolgens een linkerdeel, een rechterdeel en eventueel een tussenstuk

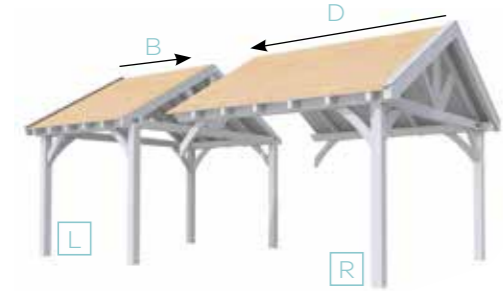

2 Combineer de delen



3 Vul uw tuinverblijf in naar eigen wens
Zie voor wanden, hekken, deuren en ramen pagina 28-29, 34-37 en 224-233.

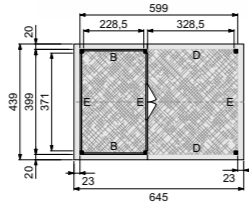

4 Maak uw bestellijst

		per stuk	totaal
1x	Hillhout Zadeldak Excellent linkerdeel B, lichtgrijs gespoten	745022	2.549,-
1x	Hillhout Zadeldak Excellent rechterdeel D, lichtgrijs gespoten	745626	2.699,-
2x	Wand B, enkelzijdig Zweeds rabat, wit gespoten	733128	369,-
1x	Dubbele 1-ruits glasdeur (met geplaatste roedes) met 5-puntssluiting, lichtgrijs gespoten	733227	489,-
1x	Wand D, enkelzijdig Zweeds rabat t.b.v. enkele deur, wit gespoten	734224	499,-
1x	Dubbele 1-ruits glasdeur met 5-puntssluiting, lichtgrijs gespoten	748924	799,-
1x	Dubbel uitzetraam, lichtgrijs gespoten	749174	449,-
			8.222,-

Voorbeeld 2

1 Kies een kleur, en kies vervolgens een linkerdeel, een rechterdeel en eventueel een tussenstuk

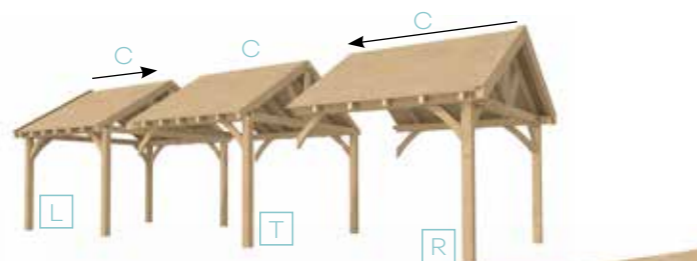

2 Combineer de delen



3 Vul uw tuinverblijf in naar eigen wens
Zie voor wanden, hekken, deuren en ramen pagina 28-29, 34-37 en 224-233.

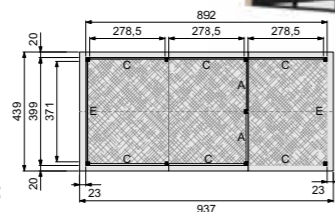

4 Maak uw bestellijst

		per stuk	totaal
1x	Hillhout Zadeldak Excellent linkerdeel C, groen geïmpregneerd	688022	2.549,-
1x	Hillhout Zadeldak Excellent tussenstuk C, groen geïmpregneerd	688275	2.149,-
1x	Hillhout Zadeldak Excellent rechterdeel C, groen geïmpregneerd	688527	2.199,-
1x	Verticale wand A, dubbelzijdige banddelen, zwart gespoten	793825	539,-
3x	Verticale wand C, dubbelzijdige banddelen, zwart gespoten	793924	799,-
1x	Verticale wand E, dubbelzijdige banddelen, zwart gespoten	794020	1.059,-
1x	Industriële glaspui C	12992	1.699,-
1x	Industriële glaspui A	12990	1.299,-
1x	Standaard schuifwand C	12997	1.239,-
1x	Extra staander, groen geïmpregneerd	85547	79,95
2x	Topgevel t.b.v. Hillhout zadeldak, zwart gespoten	775975	249,-
			15.707,95

Stel uw Zadeldak Modulair Excellent 400 samen

Met behulp van onderstaande delen kan de basis van een zadeldak worden samengesteld. Om het verblijf naar wens in te delen heeft u wanden, hekken, deuren en ramen nodig, zie pagina 28-29, 34-37 en 224-233. Voor accessoires zoals poeren, daktrimmen, HWA, e.d. zie pagina 236-239.

L Linkerdeel (essentieel)

Het linkerdeel is het startpunt van het Hillhout Zadeldak Modulair Excellent, dit deel moet altijd worden gecombineerd met een rechterdeel. Eventueel kan het verblijf nog verder worden vergroot door gebruik te maken van een tussenstuk.

	Breedte maat A	Breedte maat B	Breedte maat C	Breedte maat D	Breedte maat E					
Onbehandeld	679914	1.899,-	679969	2.099,-	678023	2.299,-	678078	2.499,-	678122	2.699,-
Groen geïmpregneerd	689913	2.099,-	689968	2.299,-	688022	2.549,-	688077	2.749,-	688121	2.999,-
Wit gespoten	734972	2.399,-	735023	2.649,-	735078	2.899,-	735122	3.149,-	732177	3.399,-
Lichtgrijs gespoten	744971	2.299,-	745022	2.549,-	745077	2.799,-	745121	3.049,-	745176	3.299,-
Antraciet gespoten	764979	2.299,-	765020	2.549,-	765075	2.799,-	765129	3.049,-	765174	3.299,-

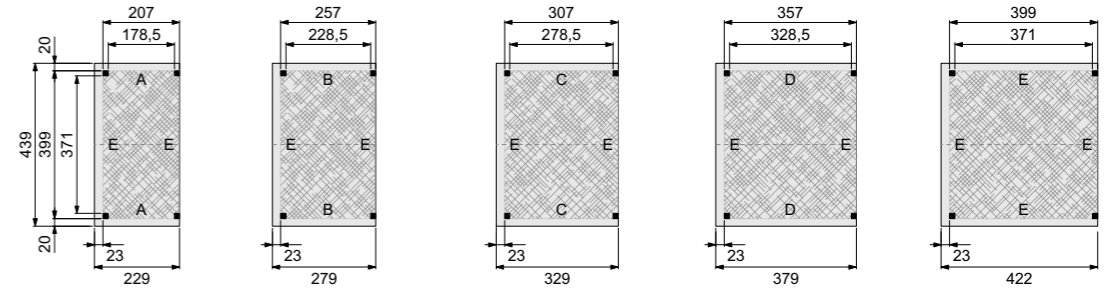

T Tussenstuk (optioneel)

Optioneel kan het Hillhout Zadeldak Modulair Excellent worden uitgebreid door middel van een tussenstuk.

	Breedte maat A	Breedte maat B	Breedte maat C	Breedte maat D	Breedte maat E					
Onbehandeld	678177	1.549,-	678221	1.749,-	678276	1.949,-	678320	2.149,-	678375	2.349,-
Groen geïmpregneerd	688176	1.699,-	688220	1.949,-	688275	2.149,-	688329	2.399,-	688374	2.599,-
Wit gespoten	735221	1.999,-	735276	2.249,-	735320	2.499,-	735375	2.749,-	735429	2.999,-
Lichtgrijs gespoten	745220	1.899,-	745275	2.149,-	745329	2.399,-	745374	2.649,-	745428	2.899,-
Antraciet gespoten	765228	1.899,-	765273	2.149,-	765327	2.399,-	765372	2.649,-	765426	2.899,-

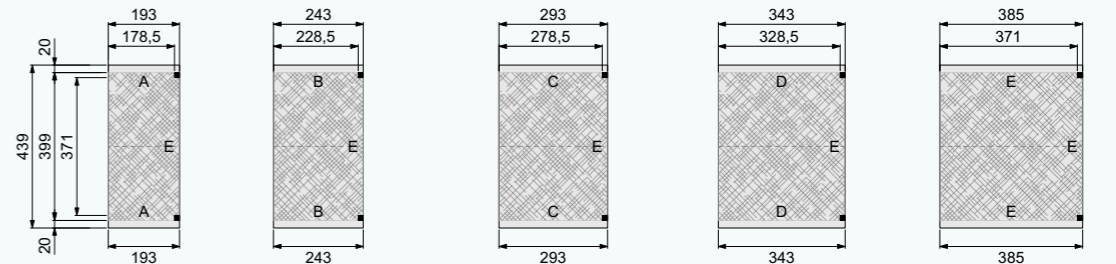

R Rechterdeel (essentieel)

Het rechterdeel maakt het Hillhout Zadeldak Modulair Excellent compleet, dit deel moet altijd worden gecombineerd met een linkerdeel. Eventueel kan het verblijf nog verder worden vergroot door gebruik te maken van een tussenstuk.

	Breedte maat A	Breedte maat B	Breedte maat C	Breedte maat D	Breedte maat E					
Onbehandeld	678429	1.599,-	678474	1.799,-	678528	1.999,-	678573	2.199,-	678627	2.399,-
Groen geïmpregneerd	688428	1.799,-	688473	1.999,-	688527	2.199,-	688572	2.449,-	688626	2.649,-
Wit gespoten	735474	2.049,-	735528	2.299,-	735573	2.549,-	735627	2.799,-	735672	3.049,-
Lichtgrijs gespoten	745473	1.949,-	745527	2.199,-	745572	2.449,-	745626	2.699,-	745671	2.949,-
Antraciet gespoten	765471	1.949,-	765525	2.199,-	765570	2.449,-	765624	2.699,-	765679	2.949,-

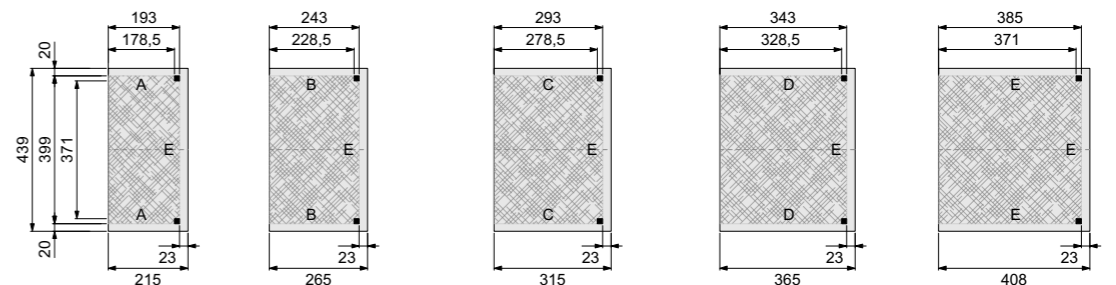

HillhouT

Kapschuur Modulair Excellent

NIEUW

Heeft u altijd al gedroomd van een tweede huis in uw tuin? Waar u optimaal kunt genieten en wegdromen. Laat u inspireren door de vele mogelijkheden voor het buitenleven.

Hillhout Kapschuur Modulair Excellent 400

NIEUW

De Hillhout Kapschuur Modulair Excellent kan volledig worden samengesteld en worden ingedeeld naar eigen wens. Het modulaire concept is zeer flexibel waardoor er erg veel mogelijk is qua indeling.

Bij de modulaire tuinverblijven stelt u zelf de basis van het tuinverblijf samen door te kiezen uit een linkerdeel en een rechterdeel. Optioneel kan een extra tussenstuk worden toegevoegd om het verblijf in de breedte nog verder uit te breiden.

Technische gegevens

Gemaakt van geschaafd Noord-Europees vurenhout

Doorloophoogte:	224 cm
Totale hoogte:	404 cm
Achterwandhoogte:	125 cm
Standers:	14x14 cm
Ringbalken:	14x14 cm
Spanten:	6,5x14 cm
Nokgording:	6,5x14 cm
Schoren:	6,5x14 cm
Dakbeschot:	1,6x9 cm
Boeiboorden:	2,8x19,5 cm
Windveren:	2,8x19,5 cm
Optionele zolder mogelijk	
Exclusief dakbedekking	



De Hillhout Kapschuur Excellent is beschikbaar in onderstaande kleuren:



RAL nummers zijn bij benadering. Kleuren kunnen iets afwijken i.v.m. natuurlijk karakter van de ondergrond (hout). Kleur van drukwerk kan afwijken van de werkelijkheid.

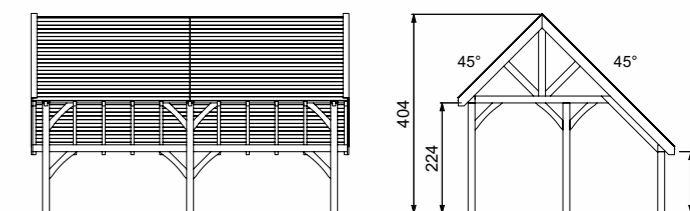



Voorbeeld 1

Ontwerp zelf

1 Kies een kleur, en kies vervolgens een linkerdeel, een rechterdeel en eventueel een tussenstuk

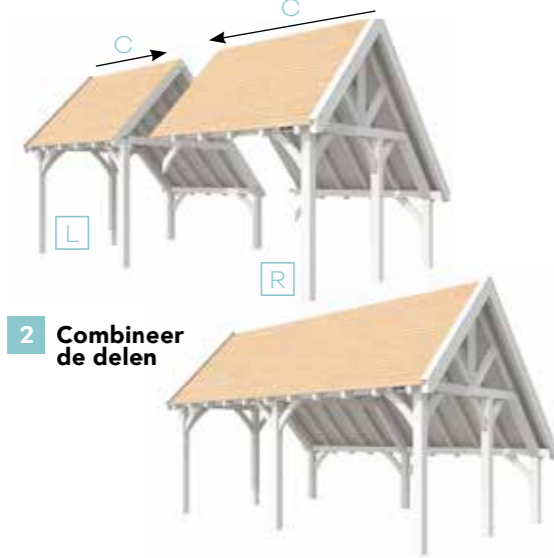

2 Combineer de delen

3 Vul uw tuinverblijf in naar eigen wens
Zie voor wanden, hekken, deuren en ramen pagina 30-37 en 222-233.

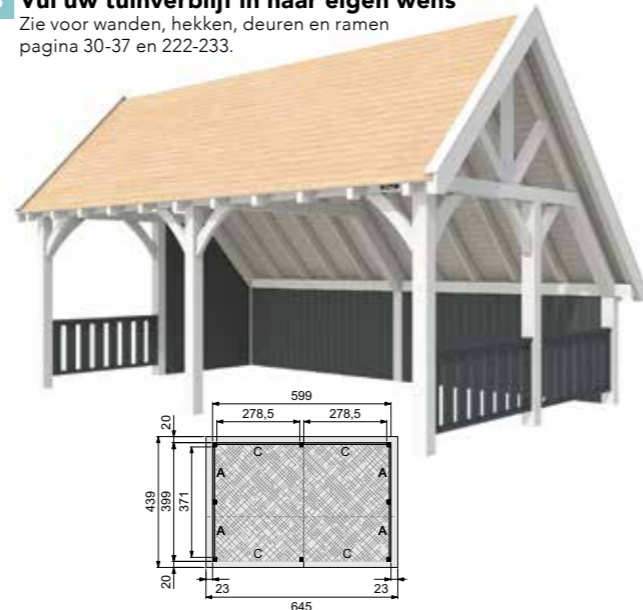

4 Maak uw bestellijst

		per stuk	totaal
1x	Hillhout Kapschuur Excellent linkerdeel C, wit gespoten	736129	3.099,-
1x	Hillhout Kapschuur Excellent rechterdeel C, wit gespoten	736624	2.799,-
1x	Verticale Zijwand A, dubbelzijdige banddelen, antraciet gespoten	768175	539,-
2x	Verticale Achterwand C, dubbelzijdige banddelen, antraciet gespoten	767871	479,-
3x	Hillhout hekwerk A, antraciet gespoten	763538	169,-
			7.902,-

Voorbeeld 2

1 Kies een kleur, en kies vervolgens een linkerdeel, een rechterdeel en eventueel een tussenstuk

2 Combineer de delen



3 Vul uw tuinverblijf in naar eigen wens
Zie voor wanden, hekken, deuren en ramen pagina 30-37 en 222-233.



De middenstaander kan in het midden (2x Wand A), of 50 cm naar achteren (1x wand AA en 1x Wand B) worden geplaatst.

4 Maak uw bestellijst

		per stuk	totaal
1x	Hillhout Kapschuur Excellent linkerdeel B, lichtgrijs gespoten	746074	2.749,-
1x	Hillhout Kapschuur Excellent tussenstuk D, lichtgrijs gespoten	746425	2.899,-
1x	Hillhout Kapschuur Excellent rechterdeel D, lichtgrijs gespoten	746678	2.949,-
1x	Zijwand AA, enkelzijdig Zweeds rabat, wit gespoten	738628	339,-
2x	Wand A, enkelzijdig Zweeds rabat, wit gespoten	733074	309,-
2x	Zijwand A, enkelzijdig Zweeds rabat, wit gespoten	738024	309,-
1x	Achterwand B, enkelzijdig Zweeds rabat, wit gespoten	737072	229,-
1x	Wand B, enkelzijdig Zweeds rabat t.b.v. enkele deur, wit gespoten	734125	379,-
2x	Achterwand D, dubbelzijdig Zweeds rabat, wit gespoten	737423	469,-
1x	Enkele 1-ruits glasdeur, deur met 5-puntssluiting, onbehandeld (roedes weggelaten)	51411	425,-
2x	Dakpanplatenpakket D t.b.v. Kapschuur Excellent, zwart	15468	669,-
1x	Dakpanplatenpakket B t.b.v. Kapschuur Excellent, zwart	15466	519,-
			14.000,-

Met behulp van onderstaande delen kan de basis van een kapschuur worden samengesteld. Om het verblijf naar wens in te delen heeft u wanden, hekken, deuren en ramen nodig, zie pagina 30-37 en 222-233. Voor accessoires zoals poeren, daktrimmen, HWA, e.d. zie pagina 236-239.

L Linkerdeel (essentieel)

Het linkerdeel is het startpunt van de Hillhout Kapschuur Modulair Excellent, dit deel moet altijd worden gecombineerd met een rechterdeel. Eventueel kan het verblijf nog verder worden vergroot door gebruik te maken van een tussenstuk.

	Breedtemaat A	Breedtemaat B	Breedtemaat C	Breedtemaat D	Breedtemaat E
Onbehandeld	678979	679020	679075	679129	679174
Groen geïmpregneerd	688978	689029	689074	689128	689173
Wit gespoten	736020	736075	736129	736174	736228
Lichtgrijs gespoten	746029	746074	746128	746173	746227
Antraciet gespoten	766027	766072	766126	766171	766225

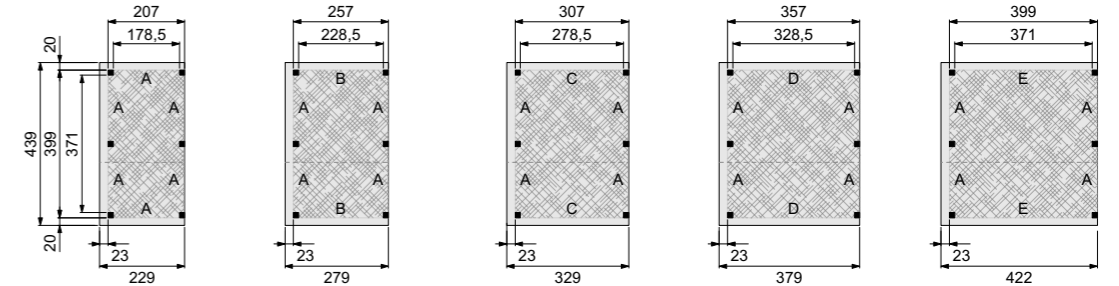

T Tussenstuk (optioneel)

Optioneel kan de Hillhout Kapschuur Modulair Excellent worden uitgebreid door middel van een tussenstuk.

	Breedtemaat A	Breedtemaat B	Breedtemaat C	Breedtemaat D	Breedtemaat E
Onbehandeld	679228	679273	679327	679372	679426
Groen geïmpregneerd	689227	689272	689326	689371	689425
Wit gespoten	736273	736327	736372	736426	736471
Lichtgrijs gespoten	746272	746326	746371	746425	746470
Antraciet gespoten	766270	766324	766379	766423	766478

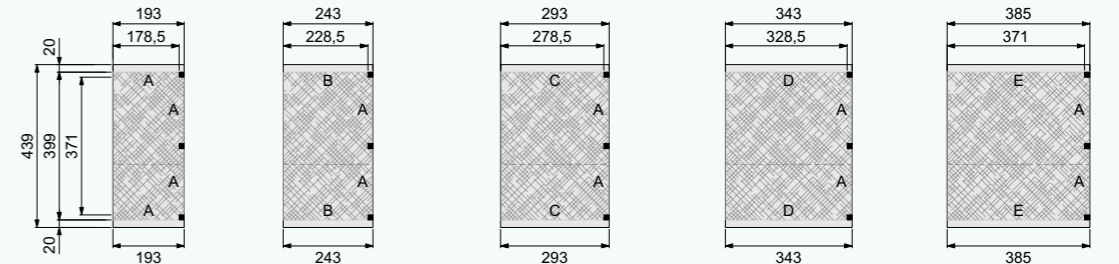

R Rechterdeel (essentieel)

Het rechterdeel maakt de Hillhout Kapschuur Modulair Excellent compleet, dit deel moet altijd worden gecombineerd met een linkerdeel. Eventueel kan het verblijf nog verder worden vergroot door gebruik te maken van een tussenstuk.

	Breedtemaat A	Breedtemaat B	Breedtemaat C	Breedtemaat D	Breedtemaat E
Onbehandeld	679471	679525	679570	679624	679679
Groen geïmpregneerd	689470	689524	689579	689623	689678
Wit gespoten	736525	736570	736624	736679	736723
Lichtgrijs gespoten	746524	746579	746623	746678	746722
Antraciet gespoten	766522	766577	766621	766676	766720

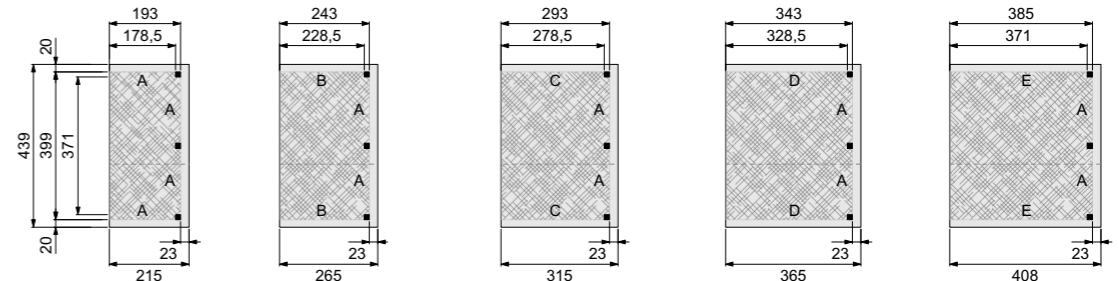

Hillhout

Tuinkamer & zadeldak Excellent wanden

NIEUW



NIEUW

Zweeds rabat wanden

Wanneer u kiest voor de Zweeds rabat wanden dan geeft u een robuuste en landelijke uitstraling aan uw verblijf. Deze wanden zijn toe te passen in de Hillhout Tuinkamers en Zadeldaken Excellent.

Specificaties

Gemaakt van Noord-Europees vurenhout
Zweeds rabat 1,5-3x19,5 cm
Werkende breedte: 18 cm
Regels: 4,5x7 cm
Hoogte: 224 cm
Incl. bevestigingsmateriaal
Beschikbaar in 5 breedtematen

Breedtematen

Wand A 178,5 cm Wand D 328,5 cm
Wand B 228,5 cm Wand E 371 cm
Wand C 278,5 cm

NIEUW

Verticale wanden

Wanneer u kiest voor de verticale wanden dan geeft u een moderne, maar toch sfeervolle uitstraling aan uw verblijf. Deze wanden zijn toe te passen in de Hillhout Tuinkamers en Zadeldaken Excellent.

Specificaties

Gemaakt van Noord-Europees vurenhout
Banddelen: 1,8x14,5 cm
Werkende breedte: 13,5 cm
Regels: 4,5x7 cm
Hoogte: 224 cm
Incl. bevestigingsmateriaal
Beschikbaar in 5 breedtematen

Breedtematen

Wand A 178,5 cm Wand D 328,5 cm
Wand B 228,5 cm Wand E 371 cm
Wand C 278,5 cm



De Hillhout wanden zijn beschikbaar in onderstaande kleuren:



RAL nummers zijn bij benadering. Kleuren kunnen iets afwijken i.v.m. natuurlijk karakter van de ondergrond (hout). Kleur van drukwerk kan afwijken van de werkelijkheid.

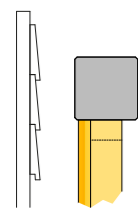

Enkelzijdige wanden met Zweeds rabat

Dichte wanden	Wand A	Wand B	Wand C	Wand D	Wand E
Onbehandeld	679006 199,-	678051 239,-	679105 279,-	679150 319,-	679204 359,-
Groen geïmpregneerd	689005 219,-	689050 259,-	689104 299,-	689159 339,-	689203 379,-
Wit gespoten	733074 309,-	733128 369,-	733173 429,-	733227 489,-	733272 549,-
Lichtgrijs gespoten	743073 309,-	743127 369,-	743172 429,-	743226 489,-	743271 549,-
Antraciet gespoten	763071 309,-	763125 369,-	763170 429,-	763224 489,-	763279 549,-
Zwart gespoten	793078 309,-	793122 369,-	793177 429,-	793221 489,-	793276 549,-

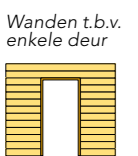

Wanden t.b.v. enkele deur	Wand A	Wand B	Wand C	Wand D	Wand E
Onbehandeld	679013 219,-	679068 259,-	679112 299,-	679167 339,-	679211 379,-
Groen geïmpregneerd	689012 239,-	689067 279,-	689111 319,-	689166 359,-	689210 399,-
Wit gespoten	734071 319,-	734125 379,-	734170 439,-	734224 499,-	734279 559,-
Lichtgrijs gespoten	744070 319,-	744124 379,-	744179 439,-	744223 499,-	744278 559,-
Antraciet gespoten	764078 319,-	764122 379,-	764177 439,-	764221 499,-	764276 559,-
Zwart gespoten	794075 319,-	794129 379,-	794174 439,-	794228 499,-	794273 559,-

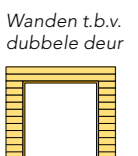

Wanden t.b.v. dubbele deur	Wand A	Wand B	Wand C	Wand D	Wand E
Onbehandeld	-	679518 219,-	679563 249,-	679617 279,-	679662 339,-
Groen geïmpregneerd	-	689517 239,-	689562 269,-	689616 299,-	689661 359,-
Wit gespoten	-	734576 309,-	734620 359,-	734675 409,-	734729 529,-
Lichtgrijs gespoten	-	744575 309,-	744629 359,-	744674 409,-	744728 529,-
Antraciet gespoten	-	764573 309,-	764627 359,-	764672 409,-	764726 529,-
Zwart gespoten	-	794570 309,-	794624 359,-	794679 409,-	794723 529,-

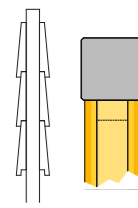

Dubbelzijdige wanden met Zweeds rabat

Dichte wanden	Wand A	Wand B	Wand C	Wand D	Wand E
Onbehandeld	679259 329,-	679303 369,-	679358 409,-	679402 469,-	679457 529,-
Groen geïmpregneerd	689258 359,-	689302 409,-	689357 449,-	689401 529,-	689456 589,-
Wit gespoten	733326 479,-	733371 579,-	733425 679,-	733470 779,-	733524 879,-
Lichtgrijs gespoten	743325 479,-	743370 579,-	743424 679,-	743479 779,-	743523 879,-
Antraciet gespoten	763323 479,-	763378 579,-	763422 679,-	763477 779,-	763521 879,-
Zwart gespoten	793320 479,-	793375 579,-	793429 679,-	793474 779,-	793528 879,-

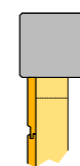

Enkelzijdige verticale wanden met banddelen

Dichte wanden	Wand A	Wand B	Wand C	Wand D	Wand E
Onbehandeld	679501 239,-	679556 279,-	679600 319,-	679655 359,-	679709 399,-
Groen geïmpregneerd	689500 259,-	689555 309,-	689609 359,-	689654 409,-	689708 459,-
Wit gespoten	733579 369,-	733623 439,-	733678 509,-	733722 579,-	733777 649,-
Lichtgrijs gespoten	743578 369,-	743622 439,-	743677 509,-	743721 579,-	743776 649,-
Antraciet gespoten	763576 369,-	763620 439,-	763675 509,-	763729 579,-	763774 649,-
Zwart gespoten	793573 369,-	793627 439,-	793672 509,-	793726 579,-	793771 649,-

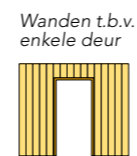

Wanden t.b.v. enkele deur	Wand A	Wand B	Wand C	Wand D	Wand E
Onbehandeld	679266 239,-	679310 279,-	679365 319,-	679419 359,-	679464 399,-
Groen geïmpregneerd	689265 259,-	689319 309,-	689364 359,-	689418 409,-	689463 459,-
Wit gespoten	734323 369,-	734378 439,-	734422 509,-	734477 579,-	734521 649,-
Lichtgrijs gespoten	744322 369,-	744377 439,-	744421 509,-	744476 579,-	744520 649,-
Antraciet gespoten	764320 369,-	764375 439,-	764429 509,-	764474 579,-	764528 649,-
Zwart gespoten	794327 369,-	794372 439,-	794426 509,-	794471 579,-	794525 649,-

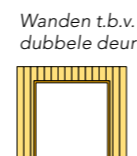

Wanden t.b.v. dubbele deur	Wand A	Wand B	Wand C	Wand D	Wand E
Onbehandeld	-	679716 239,-	679761 279,-	679815 319,-	679860 359,-
Groen geïmpregneerd	-	689715 259,-	689760 309,-	689814 359,-	689869 409,-
Wit gespoten	-	734774 359,-	734828 429,-	734883 499,-	734927 569,-
Lichtgrijs gespoten	-	744773 359,-	744827 429,-	744882 499,-	744926 569,-
Antraciet gespoten	-	764771 359,-	764825 429,-	764870 499,-	764924 569,-
Zwart gespoten	-	794778 359,-	794822 429,-	794877 499,-	794921 569,-

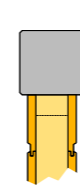

Dubbelzijdige verticale wand met banddelen

Dichte wanden	Wand A	Wand B	Wand C	Wand D	Wand E
Onbehandeld	679754 369,-	679808 409,-	679853 449,-	679907 509,-	679952 569,-
Groen geïmpregneerd	689753 419,-	689807 469,-	689852 519,-	689906 569,-	689951 619,-
Wit gespoten	733821 539,-	733876 669,-	733920 799,-	733975 929,-	734026 1.059,-
Lichtgrijs gespoten	743820 539,-	743875 669,-	743929 799,-	743974 929,-	744025 1.059,-
Antraciet gespoten	763828 539,-	763873 669,-	763927 799,-	763972 929,-	764023 1.059,-
Zwart gespoten	793825 539,-	793870 669,-	793924 799,-	793979 929,-	794020 1.059,-



- ! Bij bestelling van een wand t.b.v. een deur dient een keuze te worden gemaakt voor een type deur (zie pagina 228-231 voor al onze deuren). Wanneer er geen deur wordt besteld zal er geen deur geleverd worden.
- Bij plaatsing van een wand kleiner dan de ruimte tussen de staanders is een extra staander nodig, zie pagina 34.
- Wanden t.b.v. een deur worden standaard geleverd met stelkozijn in de kleur van de gekozen wand.
- Bij zwart gespoten wanden worden schroeven met zwarte kop meegeleverd.
- Wanden moeten in sommige gevallen in het werk op maat worden gezaagd.
- Wanden kunnen alleen worden besteld in combinatie met een tuinverblijf.

- ! Bij bestelling van een wand t.b.v. een deur dient een keuze te worden gemaakt voor een type deur (zie pagina 228-231 voor al onze deuren). Wanneer er geen deur wordt besteld zal er geen deur geleverd worden.
- Bij plaatsing van een wand kleiner dan de ruimte tussen de staanders is een extra staander nodig, zie pagina 34.
- Wanden t.b.v. een deur worden standaard geleverd met stelkozijn in de kleur van de gekozen wand.
- Bij zwart gespoten wanden worden schroeven met zwarte kop meegeleverd.
- Wanden moeten in sommige gevallen in het werk op maat worden gezaagd.
- Wanden kunnen alleen worden besteld in combinatie met een tuinverblijf.

Hillhout

Kapschuur Excellent wanden

NIEUW



NIEUW

Zweeds rabat wanden

Wanneer u kiest voor de Zweeds rabat wanden dan geeft u een robuuste en landelijke uitstraling aan uw verblijf. De wanden op deze pagina zijn toe te passen in de Hillhout Kapschuur Excellent.

Specificaties

Gemaakt van Noord-Europees vurenhout
Zweeds rabat: 1,5-3x19,5 cm
Werkende breedte: 18 cm
Regels: 4,5x7 cm
Voorwandhoogte: 224 cm
Achterwandhoogte 125 cm
Incl. bevestigingsmateriaal
Beschikbaar in 6 breedtematen

Breedtematen

Wand AA 128,5 cm	Wand C 278,5 cm
Wand A 178,5 cm	Wand D 328,5 cm
Wand B 228,5 cm	Wand E 371 cm

De Hillhout wanden zijn beschikbaar in onderstaande kleuren:



RAL nummers zijn bij benadering. Kleuren kunnen iets afwijken i.v.m. natuurlijk karakter van de ondergrond (hout). Kleur van drukwerk kan afwijken van de werkelijkheid.

- Bij bestelling van een wand t.b.v. een deur dient een keuze te worden gemaakt voor een type deur (zie pagina 228-231 voor al onze deuren). Wanneer er geen deur wordt besteld zal er geen deur geleverd worden.
- Bij plaatsing van een wand kleiner dan de ruimte tussen de standers is een extra stander nodig, zie pagina 34.
- Wand t.b.v. een deur worden standaard geleverd met stelkozijn in de kleur van de gekozen wand.
- Bij zwart gespoten wanden worden schroeven met zwarte kop meegeleverd.
- Wand t.b.v. een deur worden standaard geleverd met stelkozijn in de kleur van de gekozen wand.
- Wand t.b.v. een deur worden standaard geleverd met stelkozijn in de kleur van de gekozen wand.
- Wand t.b.v. een deur worden standaard geleverd met stelkozijn in de kleur van de gekozen wand.
- Wand t.b.v. een deur worden standaard geleverd met stelkozijn in de kleur van de gekozen wand.

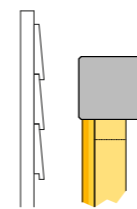

NIEUW

Enkelzijdige wanden met Zweeds rabat

Dichte voorwanden	Wand A	Wand B	Wand C	Wand D	Wand E
Onbehandeld	679006 199,-	679051 239,-	679105 279,-	679150 319,-	679204 359,-
Groen geïmpregneerd	689005 219,-	689050 259,-	689104 299,-	689159 339,-	689203 379,-
Wit gespoten	733074 309,-	733128 369,-	733173 429,-	733227 489,-	733272 549,-
Lichtgrijs gespoten	743073 309,-	743127 369,-	743172 429,-	743226 489,-	743271 549,-
Antraciet gespoten	763071 309,-	763125 369,-	763170 429,-	763224 489,-	763279 549,-
Zwart gespoten	793078 309,-	793122 369,-	793177 429,-	793221 489,-	793276 549,-

Dichte wanden

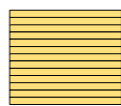

Wanden t.b.v. enkele deur



Wanden t.b.v. dubbele deur

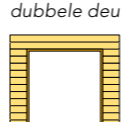

Achterwanden hoogte 125 cm

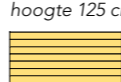

Zijwanden

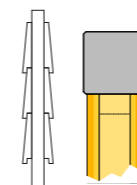
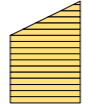

Dichte wanden



Achterwanden hoogte 125 cm

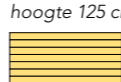

Zijwanden

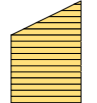

Voorwanden t.b.v. enkele deur	Wand A	Wand B	Wand C	Wand D	Wand E
Onbehandeld	679013 219,-	679068 259,-	679112 299,-	679167 339,-	679211 379,-
Groen geïmpregneerd	689012 239,-	689067 279,-	689111 319,-	689166 359,-	689210 399,-
Wit gespoten	734071 319,-	734125 379,-	734170 439,-	734224 499,-	734279 559,-
Lichtgrijs gespoten	744070 319,-	744124 379,-	744179 439,-	744223 499,-	744278 559,-
Antraciet gespoten	764078 319,-	764122 379,-	764177 439,-	764221 499,-	764276 559,-
Zwart gespoten	794075 319,-	794129 379,-	794174 439,-	794228 499,-	794273 559,-

Voorwanden t.b.v. dubbele deur	Wand B	Wand C	Wand D	Wand E	
Onbehandeld	-	679518 219,-	679563 249,-	679617 279,-	679662 339,-
Groen geïmpregneerd	-	689517 239,-	689562 269,-	689616 299,-	689661 359,-
Wit gespoten	-	734576 309,-	734620 359,-	734675 409,-	734729 529,-
Lichtgrijs gespoten	-	744575 309,-	744629 359,-	744674 409,-	744728 529,-
Antraciet gespoten	-	764573 309,-	764627 359,-	764672 409,-	764726 529,-
Zwart gespoten	-	794570 309,-	794624 359,-	794679 409,-	794723 529,-

Dichte achterwanden	Wand A	Wand B	Wand C	Wand D	Wand E
Onbehandeld	679976 119,-	678030 145,-	678085 169,-	678139 199,-	678184 229,-
Groen geïmpregneerd	689975 129,-	688039 159,-	688084 185,-	688138 219,-	688183 249,-
Wit gespoten	737027 189,-	737072 229,-	737126 259,-	737171 299,-	737225 339,-
Lichtgrijs gespoten	747026 189,-	747071 229,-	747125 259,-	747170 299,-	747224 339,-
Antraciet gespoten	767024 189,-	767079 229,-	767123 259,-	767178 299,-	767222 339,-
Zwart gespoten	797021 189,-	797076 229,-	797120 259,-	797175 299,-	797229 339,-

Dichte zijwanden	Wand AA	Wand A
Onbehandeld	83527 149,-	678986 199,-
Groen geïmpregneerd	85527 159,-	688985 219,-
Wit gespoten	738574 219,-	738024 309,-
Lichtgrijs gespoten	748573 219,-	748023 309,-
Antraciet gespoten	768571 219,-	768021 309,-
Zwart gespoten	798578 219,-	798028 309,-

Zijwanden moeten in het werk op maat worden gezaagd.

Dubbelzijdige wanden met Zweeds rabat

Dichte voorwanden	Wand A	Wand B	Wand C	Wand D	Wand E
Onbehandeld	679259 329,-	679303 369,-	679358 409,-	679402 469,-	679457 529,-
Groen geïmpregneerd	689258 359,-	689302 409,-	689357 449,-	689401 529,-	689456 589,-
Wit gespoten	733326 479,-	733371 579,-	733425 679,-	733470 779,-	733524 879,-
Lichtgrijs gespoten	743325 479,-	743370 579,-	743424 679,-	743479 779,-	743523 879,-
Antraciet gespoten	763323 479,-	763378 579,-	763422 679,-	763477 779,-	763521 879,-
Zwart gespoten	793320 479,-	793375 579,-	793429 679,-	793474 779,-	793528 879,-

Dichte achterwanden	Wand A	Wand B	Wand C	Wand D	Wand E
Onbehandeld	678238 199,-	678283 229,-	678337 249,-	678382 289,-	678436 319,-
Groen geïmpregneerd	688237 219,-	688282 249,-	688336 279,-	688381 319,-	688435 359,-
Wit gespoten	737270 289,-	737324 359,-	737379 409,-	737423 469,-	737478 529,-
Lichtgrijs gespoten	747279 289,-	747323 359,-	747378 409,-	747422 469,-	747477 529,-
Antraciet gespoten	767277 289,-	767321 359,-	767376 409,-	767420 469,-	767475 529,-
Zwart gespoten	797274 289,-	797328 359,-	797373 409,-	797427 469,-	797472 529,-

Dichte zijwanden	Wand AA	Wand A
Onbehandeld	83532 239,-	679037 329,-
Groen geïmpregneerd	85532 259,-	689036 359,-
Wit gespoten	738628 339,-	738079 479,-
Lichtgrijs gespoten	748627 339,-	748078 479,-
Antraciet gespoten	768625 339,-	768076 479,-
Zwart gespoten	798622 339,-	798073 479,-

Zijwanden moeten in het werk op maat worden gezaagd.

Hillhout

Kapschuur Excellent wanden

NIEUW



NIEUW

Verticale wanden

Wanneer u kiest voor de verticale wanden dan geeft u een moderne, maar toch sfeervolle uitstraling aan uw verblijf. De wanden op deze pagina zijn toe te passen in de Hillhout Kapschuur Excellent.

Specificaties

Gemaakt van Noord-Europees vurenhout
 Banddelen: 1,8x14,5 cm
 Werkende breedte: 13,5 cm
 Regels: 4,5x7 cm
 Voorwandhoogte: 224 cm
 Achterwandhoogte: 125 cm
 Incl. bevestigingsmateriaal
 Beschikbaar in 6 breedtematen

Breedtematen

Wand AA	128,5 cm	Wand C	278,5 cm
Wand A	178,5 cm	Wand D	328,5 cm
Wand B	228,5 cm	Wand E	371 cm

De Hillhout wanden zijn beschikbaar in onderstaande kleuren:



RAL nummers zijn bij benadering. Kleuren kunnen iets afwijken i.v.m. natuurlijk karakter van de ondergrond (hout). Kleur van drukwerk kan afwijken van de werkelijkheid.

- Bij bestelling van een wand t.b.v. een deur dient een keuze te worden gemaakt voor een type deur (zie pagina 228-231 voor al onze deuren). Wanneer er geen deur wordt besteld zal er geen deur geleverd worden.
- Bij plaatsing van een wand kleiner dan de ruimte tussen de standers is een extra stander nodig, zie pagina 34.
- Wand t.b.v. een deur worden standaard geleverd met stelkozijn in de kleur van de gekozen wand.
- Bij zwart gespoten wanden worden schroeven met zwarte kop meegeleverd.
- Wand t.b.v. een deur worden standaard geleverd met stelkozijn in de kleur van de gekozen wand.
- Wand t.b.v. een deur worden standaard geleverd met stelkozijn in de kleur van de gekozen wand.
- Wand t.b.v. een deur worden standaard geleverd met stelkozijn in de kleur van de gekozen wand.
- Wand t.b.v. een deur worden standaard geleverd met stelkozijn in de kleur van de gekozen wand.
- Wand t.b.v. een deur worden standaard geleverd met stelkozijn in de kleur van de gekozen wand.

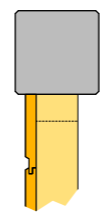

Dichte wanden



Wanden t.b.v. enkele deur

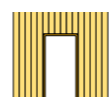

Wanden t.b.v. dubbele deur

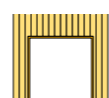

Achterwanden hoogte 125 cm



Zijwanden

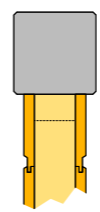

Dichte wanden



Achterwanden hoogte 125 cm

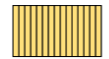

Zijwanden



NIEUW

Enkelzijdige verticale wanden met banddelen

Dichte voorwanden	Wand A	Wand B	Wand C	Wand D	Wand E
Onbehandeld	679501 239,-	679556 279,-	679600 319,-	679655 359,-	679709 399,-
Groen geïmpregneerd	689500 259,-	689555 309,-	689609 359,-	689654 409,-	689708 459,-
Wit gespoten	733579 369,-	733623 439,-	733678 509,-	733722 579,-	733777 649,-
Lichtgrijs gespoten	743578 369,-	743622 439,-	743677 509,-	743721 579,-	743776 649,-
Antraciet gespoten	763576 369,-	763620 439,-	763675 509,-	763729 579,-	763774 649,-
Zwart gespoten	793573 369,-	793627 439,-	793672 509,-	793726 579,-	793771 649,-

Voorwanden t.b.v. enkele deur

Wand A	Wand B	Wand C	Wand D	Wand E	
Onbehandeld	679266 239,-	679310 279,-	679365 319,-	679419 359,-	679464 399,-
Groen geïmpregneerd	689265 259,-	689319 309,-	689364 359,-	689418 409,-	689463 459,-
Wit gespoten	734323 369,-	734378 439,-	734422 509,-	734477 579,-	734521 649,-
Lichtgrijs gespoten	744322 369,-	744377 439,-	744421 509,-	744476 579,-	744520 649,-
Antraciet gespoten	764320 369,-	764375 439,-	764429 509,-	764474 579,-	764528 649,-
Zwart gespoten	794327 369,-	794372 439,-	794426 509,-	794471 579,-	794525 649,-

Voorwanden t.b.v. dubbele deur

Wand B	Wand C	Wand D	Wand E	
Onbehandeld	679716 239,-	679761 279,-	679815 319,-	679860 359,-
Groen geïmpregneerd	689715 259,-	689760 309,-	689814 359,-	689869 409,-
Wit gespoten	734774 359,-	734828 429,-	734873 499,-	734927 569,-
Lichtgrijs gespoten	744773 359,-	744827 429,-	744872 499,-	744926 569,-
Antraciet gespoten	764771 359,-	764825 429,-	764870 499,-	764924 569,-
Zwart gespoten	794778 359,-	794822 429,-	794877 499,-	794921 569,-

Dichte achterwanden

Wand A	Wand B	Wand C	Wand D	Wand E	
Onbehandeld	678481 149,-	678535 169,-	678580 189,-	678634 219,-	678689 239,-
Groen geïmpregneerd	688480 159,-	688534 189,-	688589 219,-	688633 249,-	688688 279,-
Wit gespoten	737522 219,-	737577 259,-	737621 309,-	737676 349,-	737720 389,-
Lichtgrijs gespoten	747521 219,-	747576 259,-	747620 309,-	747675 349,-	747729 389,-
Antraciet gespoten	767529 219,-	767574 259,-	767628 309,-	767673 349,-	767727 389,-
Zwart gespoten	797526 219,-	797571 259,-	797625 309,-	797670 349,-	797724 389,-

Dichte zijwanden

Wand AA	Wand A	
Onbehandeld	83537 169,-	679082 239,-
Groen geïmpregneerd	85537 179,-	689081 259,-
Wit gespoten	738673 249,-	738123 369,-
Lichtgrijs gespoten	748672 249,-	748122 369,-
Antraciet gespoten	768670 249,-	768120 369,-
Zwart gespoten	798677 249,-	798127 369,-

Zijwanden moeten in het werk op maat worden gezaagd.

Dubbelzijdige verticale wanden met banddelen

Dichte voorwanden	Wand A	Wand B	Wand C	Wand D	Wand E
Onbehandeld	679754 369,-	679808 409,-	679853 449,-	679907 509,-	679952 569,-
Groen geïmpregneerd	689753 419,-	689807 469,-	689852 519,-	689906 569,-	689951 619,-
Wit gespoten	733821 539,-	733876 669,-	733920 799,-	733975 929,-	734026 1.059,-
Lichtgrijs gespoten	743820 539,-	743875 669,-	743929 799,-	743974 929,-	744025 1.059,-
Antraciet gespoten	763828 539,-	763873 669,-	763927 799,-	763972 929,-	764023 1.059,-
Zwart gespoten	793825 539,-	793870 669,-	793924 799,-	793979 929,-	794020 1.059,-

Dichte achterwanden

Wand A	Wand B	Wand C	Wand D	Wand E	
Onbehandeld	678733 229,-	678788 249,-	678832 279,-	678887 309,-	678931 349,-
Groen geïmpregneerd	688732 259,-	688787 279,-	688831 309,-	688886 349,-	688930 379,-
Wit gespoten	737775 329,-	737829 409,-	737874 479,-	737928 559,-	737973 639,-
Lichtgrijs gespoten	747774 329,-	747828 409,-	747873 479,-	747927 559,-	747972 639,-
Antraciet gespoten	767772 329,-	767826 409,-	767871 479,-	767925 559,-	767970 639,-
Zwart gespoten	797779 329,-	797823 409,-	797878 479,-	797922 559,-	797977 639,-

Dichte zijwanden

Wand AA	Wand A	
Onbehandeld	83542 269,-	679136 369,-
Groen geïmpregneerd	85542 299,-	689135 419,-
Wit gespoten	738727 389,-	738178 539,-
Lichtgrijs gespoten	748726 389,-	748177 539,-
Antraciet gespoten	768724 389,-	768175 539,-
Zwart gespoten	798721 389,-	798172 539,-

Zijwanden moeten in het werk op maat worden gezaagd.

Hillhout

Zolders

In de Hillhout Zadeldaken en Kapschuren Modulair Excellent 400 kan een zolder worden geplaatst. Hiermee maakt u een extra bergruimte voor bijvoorbeeld tuinspullen. De zolder kan ook worden toegevoegd als plafond. Gebruik de wandbreedte van het betreffende deel van uw tuinverblijf om uw passende zoldervloer uit te kiezen.



NIEUW

Hillhout extra staander

De extra staander is nodig wanneer u een wand wil plaatsen die kleiner is dan de ruimte tussen de staanders.

Onbehandeld	83547	74,95
Groen geïmpregneerd	85547	79,95
Wit gespoten	738772	89,95
Lichtgrijs gespoten	748771	89,95
Antraciet gespoten	768779	89,95



Breedtematen

Wand A 178,5 cm	Wand D 328,5 cm
Wand B 228,5 cm	Wand E 371 cm
Wand C 278,5 cm	

Hillhout hekken

Maak met behulp van een hek een speelse afscheiding in uw tuinverblijf.

NIEUW



Specificaties

Noord-Europees vurenhout
Planken: 2,7x11,7 cm
Frame: 4,5x7 cm
Afdeklat: 5,8x117 cm
Hoogte: 72,7 cm
Geleverd als bouwpakket
Incl. bevestigingsmateriaal

! In verband met de grote overspanning bestaat hek E, uit 2x hek A en een extra staander, in de kleur van het hek, zoals getoond in bovenstaande afbeelding.

T.b.v. Hillhout Zadeldak Modulair Excellent 400



	Breedtemaat A	Breedtemaat B	Breedtemaat C	Breedtemaat D	Breedtemaat E
Onbehandeld	678672 509,-	678726 539,-	678771 569,-	678825 599,-	678870 629,-
Groen geïmpregneerd	688671 559,-	688725 589,-	688770 619,-	688824 649,-	688879 679,-
Wit gespoten	735726 639,-	735771 669,-	735825 699,-	735870 739,-	735924 769,-
Lichtgrijs gespoten	745725 639,-	745770 669,-	745824 699,-	745879 739,-	745923 769,-
Antraciet gespoten	765723 639,-	765778 669,-	765822 699,-	765877 739,-	765921 769,-

T.b.v. Hillhout Kapschuur Modulair Excellent 400



	Breedtemaat A	Breedtemaat B	Breedtemaat C	Breedtemaat D	Breedtemaat E
Onbehandeld	679723 489,-	679778 519,-	679822 549,-	679877 579,-	679921 609,-
Groen geïmpregneerd	689722 539,-	689777 569,-	689821 599,-	689876 629,-	689920 659,-
Wit gespoten	736778 619,-	736822 649,-	736877 679,-	736921 719,-	736976 749,-
Lichtgrijs gespoten	746777 619,-	746821 649,-	746876 679,-	746920 719,-	746975 749,-
Antraciet gespoten	766775 619,-	766829 649,-	766874 679,-	766928 719,-	766973 749,-

NIEUW

Hillhout Topgevels



De nok van het Hillhout Zadeldak en Kapschuur Modulair Excellent 400 kan worden dichtgezet met behulp van een topgevel. Dit is nodig wanneer u een bergruimte wind- en waterdicht wil maken. Maar de topgevel kan ook als decoratief element worden toegevoegd.

Specificaties

Noord-Europees vurenhout
Zweeds rabat: 1,5-3x19,5 cm
Werkende breedte: 18 cm
Regels: 4,5x7 cm
Incl. bevestigingsmateriaal
De topgevel dient in het werk op maat te worden gezaagd.

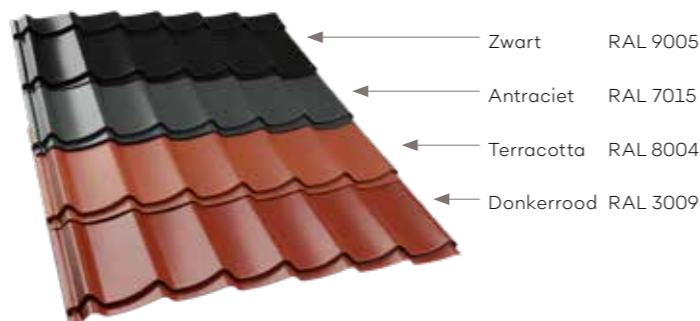

TIP! Dakpanplatenpakketten, goten en bijbehorende accessoires kunt u vinden op pagina 234-236.

	Zadeldak Topgevel	Kapschuur Topgevel
Onbehandeld	678924 149,-	673486 89,-
Groen geïmpregneerd	688923 159,-	683485 99,-
Wit gespoten	735979 249,-	733487 149,-
Lichtgrijs gespoten	745978 249,-	743486 149,-
Antraciet gespoten	765976 249,-	763484 149,-
Zwart gespoten	775975 249,-	773483 149,-

Trasramen

Trasramen met steenstrips

Trasramen hebben een lange levensduur, bestaan uit een composit van polyester en glasvezel, zijn licht van gewicht en 1,4 cm dik. De steenstrips worden handmatig verlijmd op de plaat.

Voordelen:

- U hoeft geen fundering meer te metselen.
- Kan direct op de grond worden geplaatst.
- Het hout van de wand komt niet in contact met de grond, waardoor u geen last heeft van optrekkend vocht.

Trasraam A type steenstrip	178,5x34 cm	83610	175,-
Trasraam B type steenstrip	228,5x34 cm	83615	225,-
Trasraam C type steenstrip	278,5x34 cm	83620	275,-
Trasraam D type steenstrip	328,5x34 cm	83625	319,-
Trasraam E type steenstrip	371,0x34 cm	83630	365,-

Zie pagina 76-77 voor een voorbeeld van toepassing

Trasramen met grijs stucwerk

Trasramen hebben een lange levensduur, bestaan uit een composit van polyester en glasvezel, zijn licht van gewicht en 1,4 cm dik.

Voordelen:

- U hoeft geen fundering meer te metselen.
- Kan direct op de grond worden geplaatst.
- Het hout van de wand komt niet in contact met de grond, waardoor u geen last heeft van optrekkend vocht.

Trasraam A type grijs stucwerk	178,5x34 cm	83635	145,-
Trasraam B type grijs stucwerk	228,5x34 cm	83640	185,-
Trasraam C type grijs stucwerk	278,5x34 cm	83645	219,-
Trasraam D type grijs stucwerk	328,5x34 cm	83650	265,-
Trasraam E type grijs stucwerk	371,0x34 cm	83655	299,-

Zie pagina 134-135 voor een voorbeeld van toepassing



NIEUW

Glazen schuifwanden

De glazen schuifwand zorgt voor extra licht binnen in uw verblijf, waardoor u op een prettige manier langer kan genieten van het buitenleven.

Specificaties

- Standaard breedtematen
- 10 mm dik gehard glas
- Zowel het meest linkse als het meest rechtse glaspaneel zijn uitgerust met een RVS deurknop
- Zwart gecoat frame (RAL 9005)
- Zowel links als rechts schuivend toe te passen
- Exclusief meenemers
- Geen maatwerk mogelijk (voor maatwerk glaswanden zie pagina 232)
- Hoogte 224 cm

Beschikbare breedtematen

Standaard breedtematen			
A	178,5 cm	12995	795,-
B	228,5 cm	12996	1.019,-
C	278,5 cm	12997	1.239,-
D	328,5 cm	12998	1.459,-
E	371,0 cm	12999	1.649,-

! Zorg voor een goede stabiele ondergrond die waterpas is.

NIEUW

HillhouT

Hillhout shutterscherm Excellent

Voeg een speels element toe aan uw tuinverblijf. Door de beweegbare vuren houten lamellen van het shutterscherm kunt u spelen met de lichtinval.

Specificaties

- Lamellen bewegen middels een RVS-strip
- Vuren lamellen 1,9x7 cm
- Vuren raamwerk 3x8 cm
- Afmeting: (bxhxd) 90x224x8 cm



Shutterscherm

Onbehandeld	679181	199,-
Groen geïmpregneerd	689180	215,-
Wit gespoten	738222	269,-
Lichtgrijs gespoten	748221	269,-
Antraciet gespoten	768229	269,-
Zwart gespoten	798226	269,-



Tuinverblijven
Excellent
Glazen wanden en shutters

NIEUW

Industriële glaspui

Helemaal de trend van dit moment! Een glaspui gemaakt van zwart gecoat aluminium frame. Toe te passen in alle Hillhout Tuinkamers, Zadelaken en Kapschuren Modulair Excellent. Daarnaast zijn ze ook toe te passen in het Hillhout tuinhuis Brisbane en Portland Excellent.

Specificaties

- Standaard breedtematen
- 8 mm dik gelaagd glas
- Zwart gecoat frame (RAL 9005)
- Hoogte 224 cm
- Geen maatwerk mogelijk
- De horizontale spijlen kunnen op elke gewenste hoogte worden bevestigd, of eventueel worden weggelaten.

Beschikbare breedtematen

Standaard breedtematen			
A	178,5 cm	12990	1.299,-
B	228,5 cm	12991	1.499,-
C	278,5 cm	12992	1.699,-
D	328,5 cm	12993	1.899,-
E	371,0 cm	12994	2.049,-



HILLHOUT LIVINGS

Van Hillhout, voor buitenmensen
die van elk seizoen willen genieten.



HillhouT

**Living the
good life**

Hoe ontspannen kan het leven zijn? Rustig thuiswerken in de tuin, eindelijk de tijd om dat boek uit te lezen, alle ruimte voor een uitbundig kinderfeestje en natuurlijk alle mogelijkheden om de gasten in de watten te leggen met een verrassende outdoor cooking... Eigenlijk zijn de mogelijkheden met een overkapping van Hillhout eindeloos.

Aan te passen
naar uw eigen
wensen.

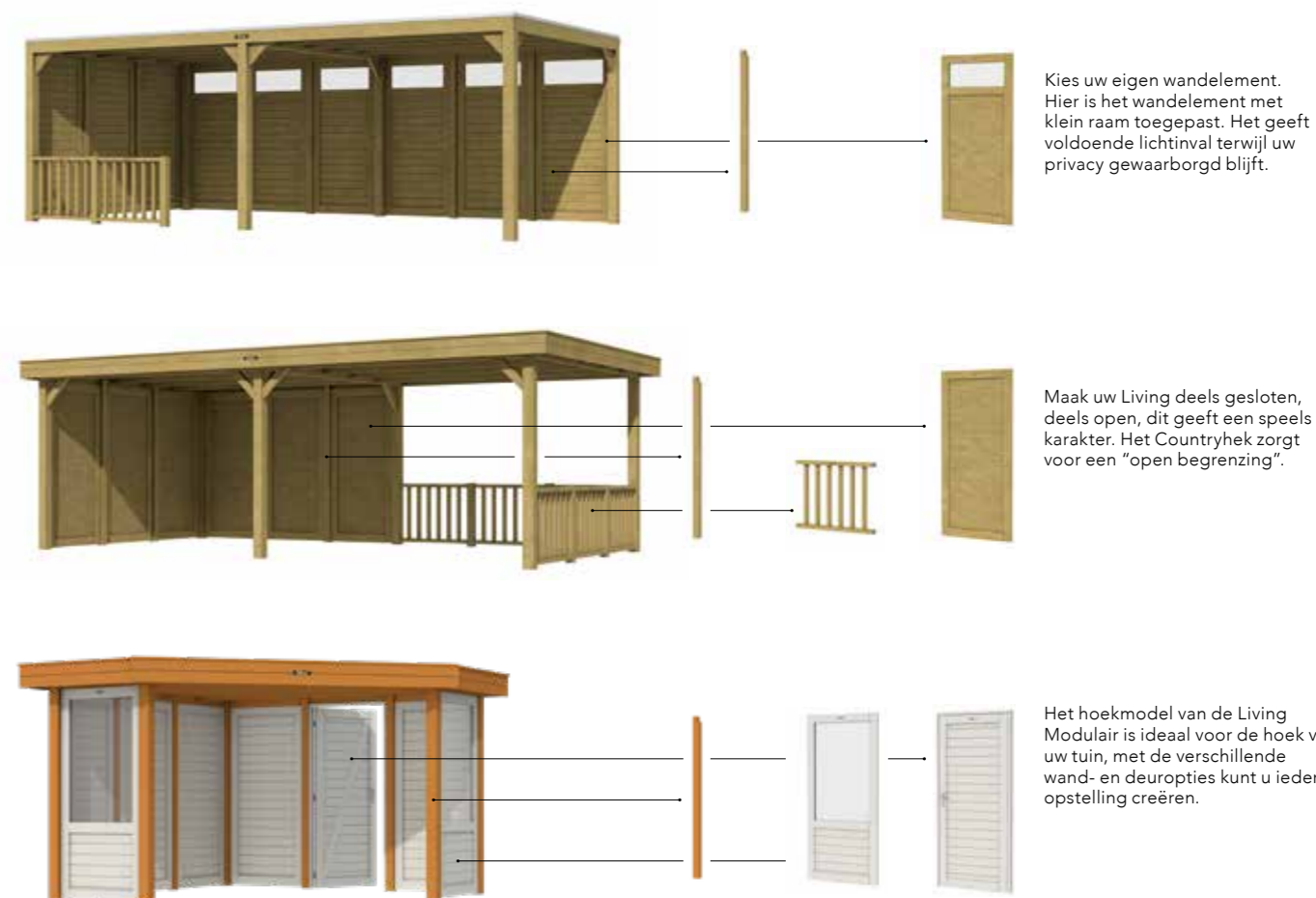



Fraai!
Een groen geïmpregneerde
Living 500 met witte
wandelementen.

Hillhout

**Living Modulair
Excellent**

Stel uw eigen overkapping samen. De Living Modulair is voorzien van gelamineerde staanders 12x12 cm. Bovendien is de uitvoering recent verbeterd met zware schoren 9x9 cm en ingekeepte gordingen/ringbalken. Gemaakt van vuren. De breedte- en dieptematen zijn inclusief het dakoverstek van 21,5 cm. Dakbedekking van EPDM, inclusief hemelwaterafvoer. Alle zijden van de Living zijn eenvoudig gedeeltelijk of helemaal dicht te maken met wandelementen, deurelementen en extra staanders.



De Hillhout Living Modulair is beschikbaar in onderstaande kleuren:

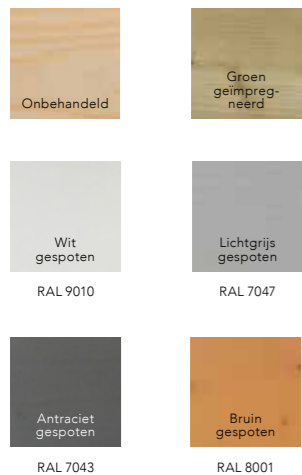

RAL nummers zijn bij benadering. Kleuren kunnen iets afwijken i.v.m. natuurlijk karakter van de ondergrond (hout). Kleur van drukwerk kan afwijken van de werkelijkheid.

Living Modulair
Hoekmodel. Ideaal
voor de hoek van uw tuin!

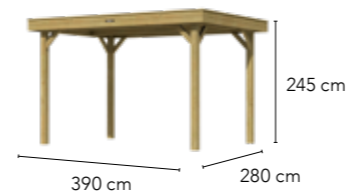

Hillhout
Living Modulair Excellent 300

Onbehandeld	710006	1.275,-
Groen geïmpregneerd	720906	1.375,-
Wit gespoten	730004	1.669,-
Lichtgrijs gespoten	740003	1.595,-
Antraciet gespoten	760001	1.595,-
Bruin gespoten	780023	1.595,-

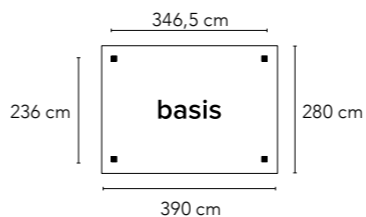

Max. 3 wandelementen + 2 extra staanders

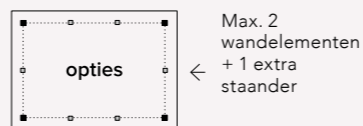

101 cm (= breedte wandelement)

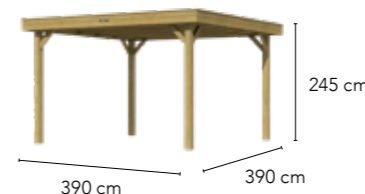

Hillhout
Living Modulair Excellent 400

Onbehandeld	710051	1.465,-
Groen geïmpregneerd	721425	1.599,-
Wit gespoten	730059	1.939,-
Lichtgrijs gespoten	740058	1.849,-
Antraciet gespoten	760056	1.849,-
Bruin gespoten	780054	1.849,-

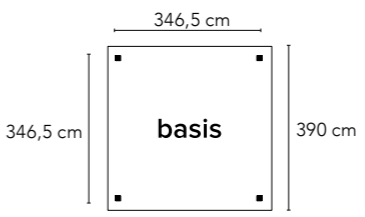

Max. 3 wandelementen + 2 extra staanders



101 cm (= breedte wandelement)

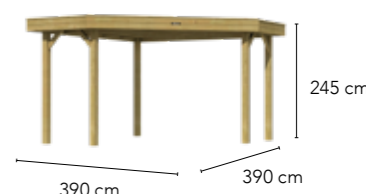

Hillhout
Living Modulair hoekmodel Excellent

Onbehandeld	710105	1.495,-
Groen geïmpregneerd	721156	1.649,-
Wit gespoten	730103	1.969,-
Lichtgrijs gespoten	740102	1.879,-
Antraciet gespoten	760100	1.879,-
Bruin gespoten	780108	1.879,-

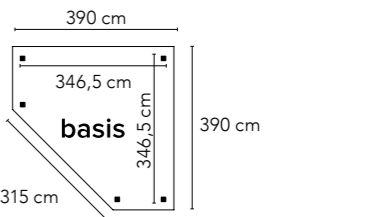

Max. 3 wandelementen + 2 extra staanders



Max. 1 wandelement

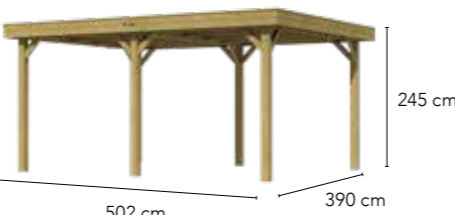

Hillhout
Living Modulair Excellent 500

Onbehandeld	710150	1.949,-
Groen geïmpregneerd	721476	2.149,-
Wit gespoten	730158	2.599,-
Lichtgrijs gespoten	740157	2.485,-
Antraciet gespoten	760155	2.485,-
Bruin gespoten	780153	2.485,-

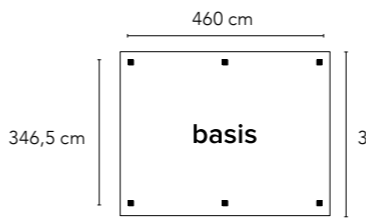

Max. 4 wandelementen + 2 extra staanders



101 cm (= breedte wandelement)



Hillhout
Living Modulair Excellent 700

Onbehandeld	710204	2.399,-
Groen geïmpregneerd	721484	2.675,-
Wit gespoten	730202	3.249,-
Lichtgrijs gespoten	740201	3.099,-
Antraciet gespoten	760209	3.099,-
Bruin gespoten	780207	3.099,-

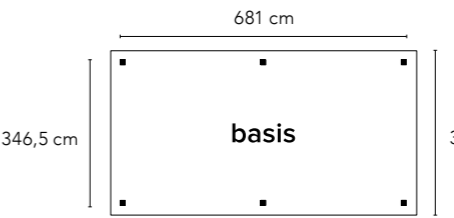

Max. 6 wandelementen + 4 extra staanders



101 cm (= breedte wandelement)



De mogelijkheden
zijn eindeloos.
Zie pagina 45 voor
alle mogelijkheden.



Bepaal zelf uw indeling of type wand. Er zijn eindeloos veel combinaties mogelijk.

HillhouT

Urban Living Excellent

Deze strak vormgegeven overkapping past bij een moderne "stads" tuinstijl. De Urban Living sluit naadloos aan op het bestaande Living Modulair systeem, dit betekent dat alle wandelementen hier in kunnen worden geplaatst, zie pagina 45. De staanders zijn vervaardigd uit gelamineerde vurenhouten palen van 12x12 cm. Dak inclusief aluminium daktrim, dakbedekking van EPDM, verticale dakdoorvoer en hemelwaterafvoer.



Urban Living 400 met Urban Living aanbouw 500 kan ook worden gebruikt als carport!



Bijpassende Elan bloembakken zie pagina 100 van de Tuinhoutcatalogus.



HillhouT
Urban Living Excellent 300

Onbehandeld	710259	1.145,-
Groen geïmpregneerd	720951	1.219,-
Wit gespoten	730257	1.419,-
Lichtgrijs gespoten	740256	1.349,-
Antraciet gespoten	760254	1.349,-
Bruin gespoten	780252	1.349,-

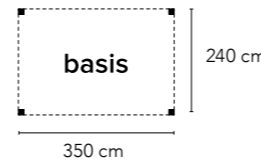

Max. 3 wandelementen + 2 extra staanders

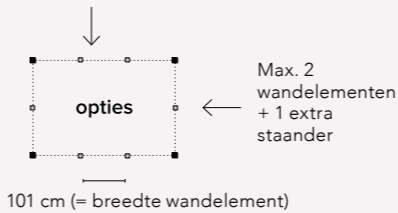

HillhouT
Urban Living Excellent 400

Onbehandeld	710303	1.319,-
Groen geïmpregneerd	721002	1.419,-
Wit gespoten	730301	1.659,-
Lichtgrijs gespoten	740300	1.579,-
Antraciet gespoten	760308	1.579,-
Bruin gespoten	780306	1.579,-

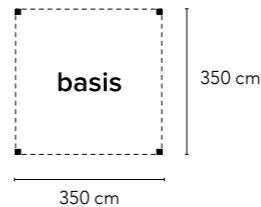

Max. 3 wandelementen + 2 extra staanders

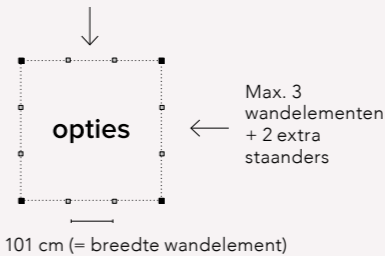

HillhouT
Urban Living Excellent 500

Onbehandeld	710358	1.779,-
Groen geïmpregneerd	721057	1.899,-
Wit gespoten	730356	2.259,-
Lichtgrijs gespoten	740355	2.159,-
Antraciet gespoten	760353	2.159,-
Bruin gespoten	780351	2.159,-

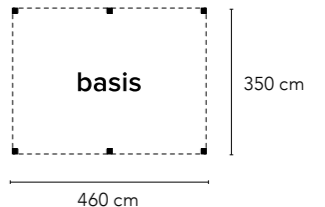

Max. 4 wandelementen + 2 extra staanders



HillhouT
Urban Living Excellent 700

Onbehandeld	710402	2.049,-
Groen geïmpregneerd	721101	2.199,-
Wit gespoten	730400	2.679,-
Lichtgrijs gespoten	740409	2.559,-
Antraciet gespoten	760407	2.559,-
Bruin gespoten	780405	2.559,-

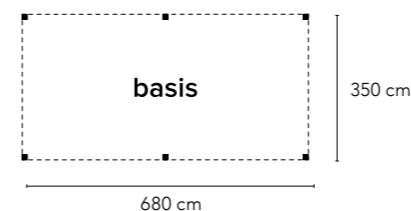

Max. 6 wandelementen + 4 extra staanders

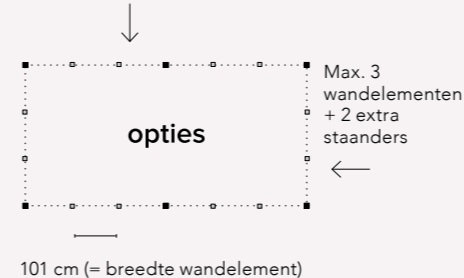

HillhouT
Urban Living aanbouw Excellent 500

Onbehandeld	710365	1.579,-
Groen geïmpregneerd	721064	1.649,-
Wit gespoten	730714	1.999,-
Lichtgrijs gespoten	740713	1.910,-
Antraciet gespoten	760711	1.910,-
Bruin gespoten	780719	1.910,-

De Urban Living aanbouw kan worden gemonteerd aan alle maten van de Urban Living, of aan een bestaande muur van een woonhuis.

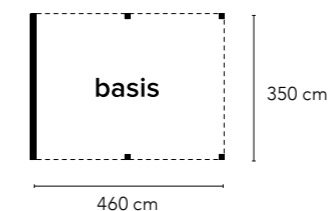

Max. 6 wandelementen + 4 extra staanders

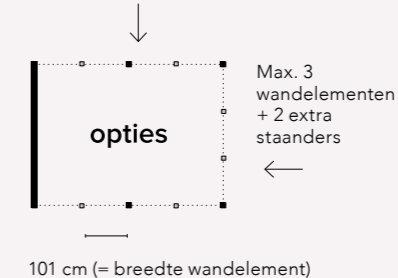

HillhouT
Urban Living aanbouw Excellent 700

Onbehandeld	710419	1.869,-
Groen geïmpregneerd	721118	1.969,-
Wit gespoten	730769	2.429,-
Lichtgrijs gespoten	740768	2.320,-
Antraciet gespoten	760766	2.320,-
Bruin gespoten	780764	2.320,-

De Urban Living aanbouw kan worden gemonteerd aan alle maten van de Urban Living, of aan een bestaande muur van een woonhuis.

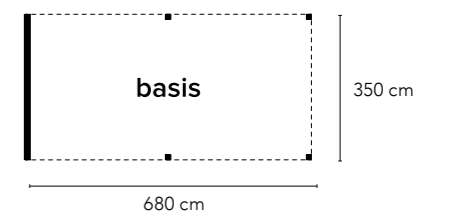

Max. 6 wandelementen + 4 extra staanders

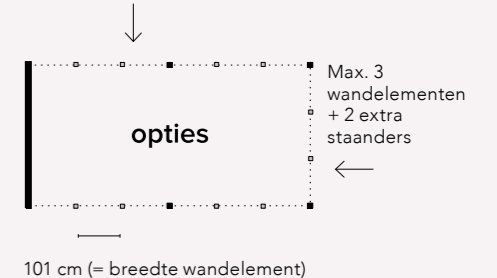

Hillhout

Living wand- en deurelementen

Toe te passen in de Living Modulair Excellent en de Urban Living Excellent. De wand- en deurelementen met ramen worden geleverd met plexiglas.

Complete Living programma ook verkrijgbaar in kleur gespoten.

De Hillhout Living Modulair is beschikbaar in onderstaande kleuren:



RAL nummers zijn bij benadering. Kleuren kunnen iets afwijken i.v.m. natuurlijk karakter van de ondergrond (hout). Kleur van drukwerk kan afwijken van de werkelijkheid.

Draai de lamellen open of dicht voor meer of minder licht!



Hillhout

Wandelementen met gladde, vlakke planken met veer en groef



	Onbehandeld	Groen geïmpregneerd	Wit gespoten	Lichtgrijs gespoten	Antraciet gespoten	Bruin gespoten
Wandelement dicht Basic Excellent	710501 135,-	722790 145,-	730509 189,-	740508 189,-	760506 189,-	780504 189,-
Wandelement klein raam Basic Excellent	710556 149,-	722812 159,-	730554 205,-	740553 205,-	760551 205,-	780559 205,-
Wandelement groot raam Basic Excellent	710600 165,-	722804 175,-	730608 215,-	740607 215,-	760605 215,-	780603 215,-
Wandelement shutter Basic Excellent	710655 169,-	722820 179,-	730653 255,-	740652 255,-	760650 255,-	780658 255,-

Wand- en deurelementen zijn nu verkrijgbaar in een nieuw kleurprogramma.



Hillhout

Glasdeurelementen, inclusief kozijn en deurbeslag



Met helder plexiglas	Onbehandeld	Groen geïmpregneerd	Wit gespoten	Lichtgrijs gespoten	Antraciet gespoten	Bruin gespoten
Glasdeurelement Excellent 4-ruits enkel, rechtsdraaiend	710709 329,-	722603 355,-	730707 389,-	740706 389,-	760704 389,-	780702 389,-
Glasdeurelement Excellent 4-ruits dubbel	710754 589,-	722658 639,-	730752 689,-	740751 689,-	760759 689,-	780757 689,-



Hillhout

Deurelementen met gladde, vlakke planken met veer en groef, inclusief kozijn en deurbeslag



	Onbehandeld	Groen geïmpregneerd	Wit gespoten	Lichtgrijs gespoten	Antraciet gespoten	Bruin gespoten
Deurelement Basic Excellent enkel, rechtsdraaiend	710853 299,-	722702 345,-	730851 379,-	740850 379,-	760858 379,-	780856 379,-
Deurelement Basic Excellent dubbel	710907 549,-	722757 609,-	730905 649,-	740904 649,-	760902 649,-	780900 649,-

Een hekje i.p.v. een wandelement kan natuurlijk ook.



Hillhout

Countryhek 101 cm

	Onbehandeld	Groen geïmpregneerd	Wit gespoten	Lichtgrijs gespoten	Antraciet gespoten	Bruin gespoten
Countryhek 101 cm	710808	597280	730806	740805	760803	780801
	44,95	49,50	65,50	65,50	65,50	65,50



De artikelnummers die in kleur zijn weergegeven kunnen niet los worden besteld (zonder Living), deze worden op aanvraag gespoten of geïmpregneerd, houd rekening met langere levertijd.

DOUGLASVISION OVERKAPPINGEN

Het assortiment overkappingen van Woodvision in douglashout is erg veelzijdig en omvat diverse typen buitenverblijven, carports, kapschuren en zadeldaken.



Douglasvision
overkappingen

48

Douglasvision
Buitenverblijven



88

Douglasvision
Carport



90

Douglasvision
Kapschuren



126

Douglasvision
Zadeldaken





Woodvision
TUINHOUT

Douglasvision buitenverblijven



Douglasvision buitenverblijf Comfort

Pagina 49

Het Douglasvision buitenverblijf Comfort is ons instapmodel; een luxe buitenverblijf voor een aantrekkelijke prijs! Keuze uit verschillende soorten wanden.

Geschaafde: Staanders 12x12 cm
Ringbalken 4,5x16 cm
Gordingen 4,5x12 cm
Schoren 4,5x12 cm
Overstek aan voorzijde 33 cm

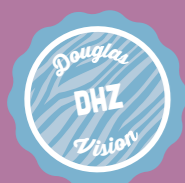

Douglasvision doe-het-zelf buitenverblijven

Pagina 50 - 53

De Douglasvision doe-het-zelf lijn is de lijn voor de echte doe-het-zelver. Gemaakt van fijnbezaagd douglashout. Wordt geleverd zonder voorbewerking, maar met een duidelijke opbouw instructie, waarmee u alle onderdelen zelf op maat maakt. Een goede kennis van houtbewerking en bijbehorende machines is gewenst.

Fijnbezaagde: Staanders 12x12 cm
Ringbalken 5x15 cm
Gordingen 5x15 cm
Schoren 5x15 cm
Overstek aan voorzijde 34 cm

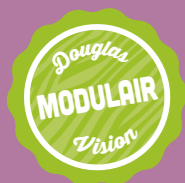

Douglasvision buitenverblijven Modulair

Pagina 54 - 71



De Douglasvision Modulair lijn is onze meest veelzijdige productlijn. De talloze afmetingen en de grote keuze uit verschillende soorten wanden maakt nagenoeg elke indeling mogelijk.

Geschaafde: Staanders 14x14 cm, duplo verlijmd
Ringbalken 4,5x16 cm
Gordingen 4,5x16 cm
Schoren 4,5x14 cm
Overstek aan voorzijde 50 cm



Douglasvision buitenverblijven Prestige

Pagina 72 - 81



De Douglasvision Prestige lijn is de top van ons assortiment. Buitenverblijven in zeer robuuste uitvoering en in te delen naar eigen wens en behoefte met behulp van grote diversiteit aan wanden.

Geschaafde: Staanders 14x14 cm, duplo verlijmd
Ringbalken 14x14 cm, duplo verlijmd
Gordingen 7x22 cm
Schoren 12x12 cm
Rondom overstek 40 cm
Boei met sierlijst
Afwerking met doeken
Incl. aluminium daktrim



Douglasvision buitenverblijf Comfort

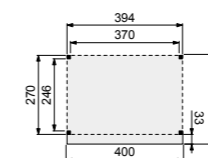

Douglasvision buitenverblijf Comfort 400x270 cm

Onbehandeld	40930	1.399,-
Groen geïmpregneerd	44930	1.599,-

Het Douglasvision buitenverblijf Comfort wordt als kant-en-klaar bouw pakket geleverd.

Het basispakket bestaat uit:

- Staanders geschaafd 12x12 cm
- Ringbalk 4,5x16 cm
- Gordingen en schoren 4,5x12 cm
- Dakbeschot 1,6x11,6 cm met een vellingkant
- Boeidelen 2,8x19,5 cm
- Daktrimmen 1,8x7 cm
- Bevestigingsmateriaal en opbouwhandleiding
- Dakbedekking: EPDM-rubberfolie inclusief lijm
- Met zijwaterafvoer

Funderingsmaat (bxd)	394x270 cm
Buitenmaat dak (bxd)	400x306 cm
Hoogte	260 cm

Wanden bestaan uit:

Frame: douglas regelwerk 4,5x7 cm, lengte 250 of 400 cm.
Wandplanken: Zweeds rabat 1,2/2,7x19,5 cm, lengte 400 of 500 cm.
Bevestigingsmaterialen + handleiding. U dient zelf de materialen op maat te zagen.

Wanden	Onbehandeld	Groen geïmpregneerd	Zwart geïmpregneerd
Achterwand van enkelzijdig Zweeds rabat	40935 291,50	44935 299,-	46935 319,-
Achterwand van dubbelzijdig Zweeds rabat	40940 469,-	44940 519,-	46940 559,-
Zijwand van enkelzijdig Zweeds rabat	40945 205,-	44945 235,-	46945 255,-
Zijwand van dubbelzijdig Zweeds rabat	40950 319,-	44950 359,-	46950 409,-

Douglasvision doe-het-zelf buitenverblijven

400x300 & 530x300



Het buitenverblijf op de foto is op basis van voorbeeldsamenstelling DHZ Buitenverblijf 530x300 cm.

De Douglasvision doe-het-zelf lijn is dé lijn voor de echte doe-het-zelver. Gemaakt van fijnbezaagd douglashout. Wordt geleverd zonder voorbereiding, maar met een duidelijke opbouwstructuur, waarmee u alle onderdelen zelf op maat maakt. Een goede kennis van houtbewerking en bijbehorende machines is gewenst.

- Het basispakket is het buitenverblijf zonder wanden, deuren en/of ramen en bestaat uit:
- Douglas fijnbezaagde staanders 12x12 cm
 - Douglas fijnbezaagde ringbalken 5x15 cm
 - Douglas fijnbezaagde gordingen 5x15 cm
 - Douglas fijnbezaagde schoren 5x15 cm
 - Douglas fijnbezaagde boeiboorden 2,2x20 cm
 - Extra afdeklijst t.b.v. boeiboorden 2,2x10 cm
 - Douglas geschaafd dakbeschot met veer en groef 1,6x11,6 cm
 - Douglashouten afdeklijsten 1,8x8 cm (zagen uit 1,8x16 cm)
 - Dakbedekking: EPDM-rubberfolie met horizontale dakdoorvoer
 - Duidelijke handleiding
 - Bevestigingsmaterialen

Alle onderdelen zijn exclusief voorbereiding.

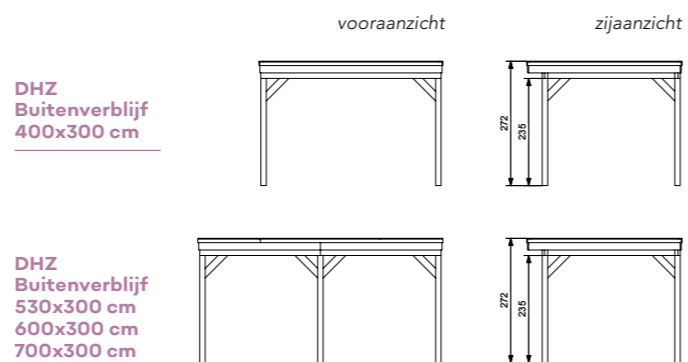

- Doorloophoogte 235 cm
- Hoogte ca. 272 cm

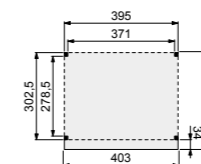

Douglasvision DHZ buitenverblijf 400x300 cm

Funderingsmaten (bxh): 395x302,5 cm		
Buitenmaat dak (bxh): 403x340,5 cm		
Onbehandeld	711256	1.089,-
Groen geïmpregneerd	85730	1.289,-

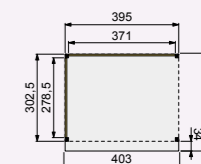

Voorbeeldsamenstelling

		per stuk
1x Buitenverblijf DHZ 400x300 cm, onbehandeld	711256	1.089,-
1x Wand enkelzijdig Zweeds rabat 371 cm, zwart geïmpregneerd	46935	319,-
1x Wand enkelzijdig Zweeds rabat 278,5 cm, zwart geïmpregneerd	46946	265,-

Prijsindicatie: 1.673,-

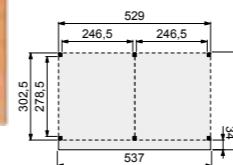

Douglasvision DHZ buitenverblijf 530x300 cm

Funderingsmaten (bxh): 529x302,5 cm		
Buitenmaat dak (bxh): 537x340,5 cm		
Onbehandeld	711300	1.429,-
Groen geïmpregneerd	85735	1.629,-

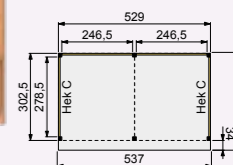

Voorbeeldsamenstelling

		per stuk
1x Buitenverblijf DHZ 530x300 cm, onbehandeld	711300	1.429,-
2x Wand dubbelzijdig Zweeds rabat 246,5 cm	40950	319,-
2x Douglas hekwerk C, onbehandeld	51575	175,-

Prijsindicatie: 2.417,-



Voor extra opties zie pagina 222 t/m 240.

De gekleurde artikelnummers worden op aanvraag geïmpregneerd, houd rekening met langere levertijd. Voor wanden zie pagina 53.

Douglasvision doe-het-zelf buitenverblijven

400x300 & 530x300

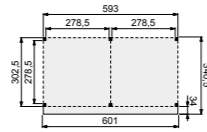

Douglasvision DHZ buitenverblijf 600x300 cm

Funderingsmaten (bxh): 593x302,5 cm
 Buitenmaat dak (bxh): 601x340,5 cm
 Onbehandeld
 Groen geïmpregneerd

711355 **1.469,-**
 85740 **1.669,-**

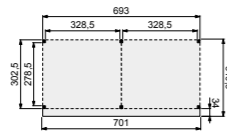

Douglasvision DHZ buitenverblijf 700x300 cm

Funderingsmaten (bxh): 693x302,5 cm
 Buitenmaat dak (bxh): 701x340,5 cm
 Onbehandeld
 Groen geïmpregneerd

711409 **1.629,-**
 85745 **1.829,-**



U past zelf in het werk de wand aan t.b.v. de deur.

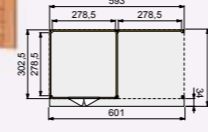

Voorbeeldsamenstelling

	per stuk
1x Buitenverblijf DHZ 600x300 cm, onbehandeld	711355 1.469,-
4x Wand enkelzijdig Zweeds rabat 278,5 cm, onbehandeld	40946 219,-
1x Wand dubbelzijdig Zweeds rabat 278,5 cm, onbehandeld	40951 359,-
1x Dubbele deur met zwart beslag, onbehandeld	40787 635,-
1x Stelkozijn t.b.v. deur, onbehandeld	83935 69,-

Prijsindicatie: **3.408,-**

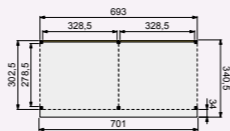

Voorbeeldsamenstelling

	per stuk
1x Buitenverblijf DHZ 700x300 cm, groen geïmpregneerd	85745 1.829,-
2x Wand dubbelzijdig Zweeds rabat 328,5 cm, groen geïmpregneerd	44941 459,-

Prijsindicatie: **2.747,-**

Douglasvision doe-het-zelf buitenverblijven

Wanden



Wanden bestaan uit:

Frame: douglas regelwerk 4,5x7 cm, lengte 250 of 400 cm.
 Wandplanken: Zweeds rabat 1,2/2,7x19,5 cm, lengte 400 of 500 cm.
 Bevestigingsmaterialen + handleiding. U dient zelf de materialen op maat te zagen.

Achterwanden 246,5 cm	Onbehandeld	Groen geïmpregneerd	Zwart geïmpregneerd
Wand enkelzijdig Zweeds rabat 246,5 cm t.b.v. DHZ Buitenverblijf	40945 205,-	44945 235,-	46945 255,-
Wand dubbelzijdig Zweeds rabat 246,5 cm t.b.v. DHZ Buitenverblijf	40950 319,-	44950 359,-	46950 409,-
Zij- of achterwanden 278,5 cm	Onbehandeld	Groen geïmpregneerd	Zwart geïmpregneerd
Wand enkelzijdig Zweeds rabat 278,5 cm t.b.v. DHZ Buitenverblijf	40946 219,-	44946 245,-	46946 265,-
Wand dubbelzijdig Zweeds rabat 278,5 cm t.b.v. DHZ Buitenverblijf	40951 359,-	44951 395,-	46951 419,-
Achterwanden 328,5 cm	Onbehandeld	Groen geïmpregneerd	Zwart geïmpregneerd
Wand enkelzijdig Zweeds rabat 328,5 cm t.b.v. DHZ Buitenverblijf	40936 249,-	44936 269,-	46936 289,-
Wand dubbelzijdig Zweeds rabat 328,5 cm t.b.v. DHZ Buitenverblijf	40941 419,-	44941 459,-	46941 489,-
Achterwanden 371 cm	Onbehandeld	Groen geïmpregneerd	Zwart geïmpregneerd
Wand enkelzijdig Zweeds rabat 371 cm t.b.v. DHZ Buitenverblijf	40935 291,50	44935 299,-	46935 319,-
Wand dubbelzijdig Zweeds rabat 371 cm t.b.v. DHZ Buitenverblijf	40940 469,-	44940 519,-	46940 559,-

De doe-het-zelf wanden dienen in het werk op maat te worden gezaagd.





Woodvision
TUINHOUT

Douglasvision buitenverblijven Modulair

Met onze modulaire buitenverblijven kunt u spelen met de indeling van uw overkapping. Dit maakt de toepassing erg veelzijdig, zo kunt u uw buitenverblijf inrichten als berging, maar ook als loungeruimte. De mogelijkheden zijn eindeloos!



Veelzijdige
productlijn

Douglasvision buitenverblijven Modulair

310x310, 400x310, 400x400



Het buitenverblijf op de foto is op basis van voorbeeldsamenstelling buitenverblijf Modulair 400x400 cm.

De Douglasvision buitenverblijven zijn beschikbaar in veel verschillende afmetingen. De kleinste varianten staan rechts afgebeeld. Deze buitenverblijven zijn verkrijgbaar in een aantal kleuren en behandelingsvarianten en kunnen worden aangevuld met wanden, deuren, ramen en accessoires.

Het basispakket is het buitenverblijf zonder wanden, deuren en/of ramen en bestaat uit:

- Douglas geschaafde staanders, duplo verlijmd 14x14 cm
- Douglas geschaafde gordingen 4,5x16 cm
- Douglas geschaafde schoren 4,5x14,0 cm
- Douglas geschaafde boeiboorden 2,8x16,5 cm (2 stuks, totaal 29,8 cm hoog)
- Douglas geschaafd dakbeschoet met veer en groef 1,6x11,6 cm
- Douglashouten daktrimmen 1,8x7,8 cm
- Dakbedekking: EPDM-rubberfolie (met zijwaterafvoer)

De Douglasvision buitenverblijven zijn beschikbaar in onderstaande kleuren:



RAL nummers zijn bij benadering. Kleuren kunnen iets afwijken i.v.m. natuurlijk karakter van de ondergrond (hout). Kleur van drukwerk kan afwijken van de werkelijkheid.

Buitenverblijf Modulair 310x310 cm



Buitenverblijf Modulair 400x310 cm

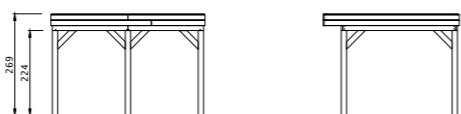

Buitenverblijf Modulair 400x400 cm

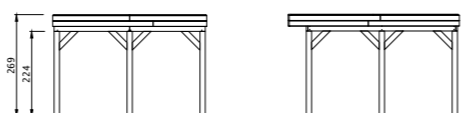

- Doorloophoogte 224 cm
- Hoogte ca. 269 cm

Funderingsplan

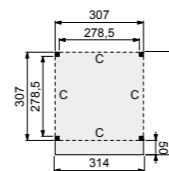
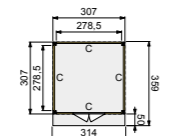

Douglasvision buitenverblijf Modulair 310x310 cm

Funderingsmaten (bxh): 307x307 cm		
Buitenmaat dak (bxh): 314x359 cm		
Onbehandeld	83000	2.129,-
Kleurloos geïmpregneerd	84000	2.375,-
Groen geïmpregneerd	85000	2.375,-
Bruin gespoten	797601	2.589,-
Wit gespoten	737607	2.709,-
Lichtgrijs gespoten	747606	2.589,-
Antraciet gespoten	767604	2.589,-

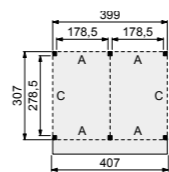

Douglasvision buitenverblijf Modulair 400x310 cm

Funderingsmaten (bxh): 399x307 cm		
Buitenmaat dak (bxh): 407x359 cm		
Onbehandeld	83005	2.479,-
Kleurloos geïmpregneerd	84005	2.699,-
Groen geïmpregneerd	85005	2.699,-
Bruin gespoten	797656	3.049,-
Wit gespoten	737652	3.199,-
Lichtgrijs gespoten	747651	3.049,-
Antraciet gespoten	767659	3.049,-

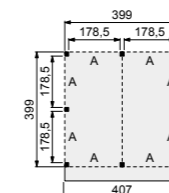

Douglasvision buitenverblijf Modulair 400x400 cm

Funderingsmaten (bxh): 399x399 cm		
Buitenmaat dak (bxh): 407x452 cm		
Onbehandeld	83010	2.829,-
Kleurloos geïmpregneerd	84010	3.069,-
Groen geïmpregneerd	85010	3.069,-
Bruin gespoten	797700	3.649,-
Wit gespoten	737706	3.829,-
Lichtgrijs gespoten	747705	3.649,-
Antraciet gespoten	767703	3.649,-

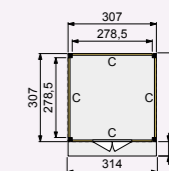

Voorbeeldsamenstelling

		per stuk
1x Buitenverblijf 310x310 cm, onbehandeld	83000	2.129,-
3x Wand C blokhutprofiel, onbehandeld	83085	279,-
1x Wand C blokhutprofiel t.b.v. dubbele deur, onbehandeld	83121	239,-
1x Douglas dubbele deur dicht, onbehandeld	40009	585,-

Prijsindicatie: 3.790,-

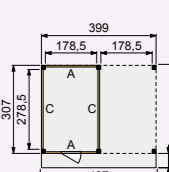

Voorbeeldsamenstelling

		per stuk
1x Buitenverblijf 400x310 cm, onbehandeld	83005	2.479,-
1x Wand A enkelzijdig Zweeds rabat, lichtgrijs gespoten	740959	329,-
1x Wand A enkelzijdig Zweeds rabat t.b.v. enkele deur, lichtgrijs gespoten	741208	349,-
1x Douglas 8-ruits enkele deur, onbehandeld	40801	375,-
2x Wand C enkelzijdig Zweeds rabat, lichtgrijs gespoten	741055	429,-

Prijsindicatie: 4.390,-

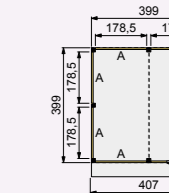

Voorbeeldsamenstelling

		per stuk
1x Buitenverblijf 400x400 cm, onbehandeld	83010	2.829,-
7x Wand A enkelzijdig Zweeds rabat, zwart geïmpregneerd	87130	249,-
1x Wand A enkelzijdig Zweeds rabat t.b.v. enkele deur, zwart geïmpregneerd	87157	269,-
1x Douglas enkele deur met zwart beslag, onbehandeld	40782	375,-

Prijsindicatie: 5.216,-



Douglasvision buitenverblijven Modulair

500x310



Het buitenverblijf op de foto is op basis van voorbeeldsamenstelling 2 buitenverblijf Modulair 500x310 cm.

Dit Douglasvision buitenverblijf 500x310 cm is in de breedte uit te breiden met uitbreidingsmodules van 250 cm. Het buitenverblijf wordt als bouw pakket geleverd.

Het basispakket is het buitenverblijf zonder wanden, deuren en/of ramen en bestaat uit:

- Douglas geschaafde staanders, duplo verlijmd 14x14 cm
- Douglas geschaafde gordingen 4,5x16 cm
- Douglas geschaafde schoren 4,5x14,0 cm
- Douglas geschaafde boeiboorden 2,8x16,5 cm (2 stuks, totaal 29,8 cm hoog)
- Douglas geschaafd dakbeschot met veer en groef 1,6x11,6 cm
- Douglashouten daktrimmen 1,8x7,8 cm
- Dakbedekking: EPDM-rubberfolie (met zijwaterafvoer)

De Douglasvision buitenverblijven zijn beschikbaar in onderstaande kleuren:



RAL nummers zijn bij benadering. Kleuren kunnen iets afwijken i.v.m. natuurlijk karakter van de ondergrond (hout). Kleur van drukwerk kan afwijken van de werkelijkheid.

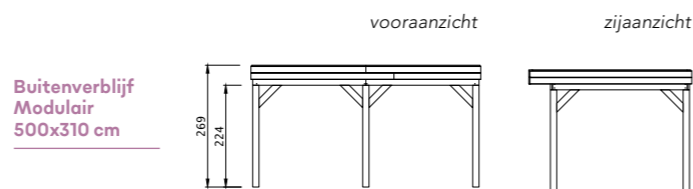

- Doorloophoogte 224 cm
- Hoogte ca. 269 cm

! Elk Douglasvision buitenverblijf kan naar eigen wens worden samengesteld. Daarvoor is het noodzakelijk om bij opdracht een funderingsplan met de gewenste maatvoering en wandindeling bij te voegen.

Funderingsplan

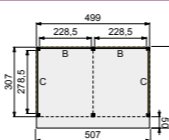

Douglasvision buitenverblijf basis 500x310 cm

Funderingsmaten (bxh): 499x307 cm		
Buitenmaat dak (bxh): 507x359 cm		
Onbehandeld	83015	2.669,-
Kleurloos geïmpregneerd	84015	2.915,-
Groen geïmpregneerd	85015	2.915,-
Bruin gespoten	797755	3.449,-
Wit gespoten	737751	3.609,-
Lichtgrijs gespoten	747750	3.449,-
Antraciet gespoten	767758	3.449,-

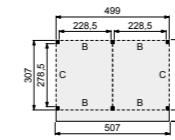

Het basispakket is te vergroten met één of meerdere uitbreidingssets.



Douglasvision buitenverblijf uitbreidingsmodule 250x310 cm

Onbehandeld	83020	1.069,-
Kleurloos geïmpregneerd	84020	1.179,-
Groen geïmpregneerd	85020	1.179,-
Bruin gespoten	797809	1.399,-
Wit gespoten	737805	1.459,-
Lichtgrijs gespoten	747804	1.399,-
Antraciet gespoten	767802	1.399,-



1

Voorbeeldsamenstelling

1x Buitenverblijf basis 500x310 cm, onbehandeld	83015	2.669,-
2x Wand B blokhuftprofiel, onbehandeld	83080	249,-
2x Wand C blokhuftprofiel, onbehandeld	83085	279,-

Prijsindicatie: **3.725,-**

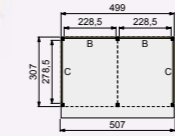

2

Voorbeeldsamenstelling

1x Buitenverblijf basis 500x310 cm, onbehandeld	83015	2.669,-
1x Uitbreidingsmodule 250x310 cm, onbehandeld	83020	1.069,-
2x Wand B dubbelzijdig Zweeds rabat, zwart geïmpregneerd	87220	439,-
1x Wand B enkelzijdig Zweeds rabat, zwart geïmpregneerd	87135	289,-
1x Wand B enkelzijdig Zweeds rabat t.b.v. dubbele deur, zwart geïmpregneerd	87182	295,-
1x Douglas 8-ruits dubbele deur, onbehandeld	40800	589,-
2x Wand C enkelzijdig Zweeds rabat, zwart geïmpregneerd	87140	359,-

Prijsindicatie: **6.507,-**

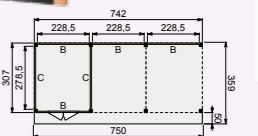

3

Voorbeeldsamenstelling:

1x Buitenverblijf basis 500x310 cm, onbehandeld	83015	2.669,-
1x Uitbreidingsmodule 250x310 cm, onbehandeld	83020	1.069,-
2x Wand B dubbelzijdig Zweeds rabat, onbehandeld	83220	379,-
1x Wand B enkelzijdig Zweeds rabat, onbehandeld	83135	259,-
1x Wand B enkelzijdig Zweeds rabat t.b.v. dubbele deur, onbehandeld	83182	259,-
1x Douglas dubbele deur dicht, onbehandeld	40009	585,-
2x Wand C enkelzijdig Zweeds rabat, onbehandeld	83140	299,-
1x Douglas Hekwerk B, onbehandeld	51570	149,-
1x Douglas Hekwerk C, onbehandeld	51575	175,-

Prijsindicatie: **6.521,-**

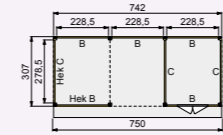

4

Voorbeeldsamenstelling:

1x Buitenverblijf basis 500x310 cm, bruin gespoten	797755	3.449,-
2x Uitbreidingsmodule 250x310 cm, bruin gespoten	797809	1.399,-
2x Wand B dubbelzijdig Zweeds rabat, wit gespoten	731704	659,-
3x Wand B enkelzijdig Zweeds rabat, wit gespoten	731001	399,-
1x Wand B enkelzijdig Zweeds rabat t.b.v. enkele deur, wit gespoten	731254	419,-
1x Douglas 4-ruits enkele deur, bruin gespoten	797762	435,-
2x Wand C enkelzijdig Zweeds rabat, wit gespoten	731056	429,-

Prijsindicatie: **10.474,-**

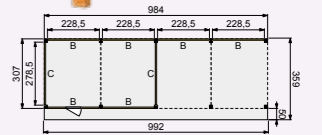

Douglasvision buitenverblijven Modulair

600x310



Het buitenverblijf op de foto is op basis van voorbeeldsamenstelling 3 buitenverblijf Modulair 600x310 cm.

Dit Douglasvision buitenverblijf 600x310 cm is in de breedte uit te breiden met uitbreidingsmodules van 300 cm. Het buitenverblijf wordt als bouw pakket geleverd.

Het basispakket is het buitenverblijf zonder wanden, deuren en/of ramen en bestaat uit:

- Douglas geschaafde staanders, duplo verlijmd 14x14 cm
- Douglas geschaafde gordingen 4,5x16 cm
- Douglas geschaafde schoren 4,5x14,0 cm
- Douglas geschaafde boeiboorden 2,8x16,5 cm (2 stuks, totaal 29,8 cm hoog)
- Douglas geschaafd dakbeschot met veer en groef 1,6x11,6 cm
- Douglashouten afdekljsten 1,8x7,8 cm
- Dakbedekking: EPDM-rubberfolie (met zijwaterafvoer)

De Douglasvision buitenverblijven zijn beschikbaar in onderstaande kleuren:



RAL nummers zijn bij benadering. Kleuren kunnen iets afwijken i.v.m. natuurlijk karakter van de ondergrond (hout). Kleur van drukwerk kan afwijken van de werkelijkheid.

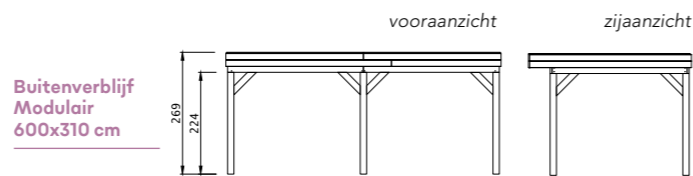

- Doorloophoogte 224 cm
- Hoogte ca. 269 cm

Elk Douglasvision buitenverblijf kan naar eigen wens worden samengesteld. Daarvoor is het noodzakelijk om bij opdracht een funderingsplan met de gewenste maatvoering en wandindeling bij te voegen.

Funderingsplan

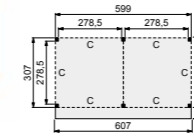
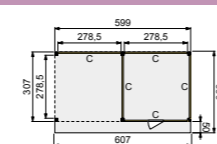

Douglasvision buitenverblijf basis 600x310 cm

Funderingsmaten (bxh): 599x307 cm		
Buitenmaat dak (bxh): 607x359 cm		
Onbehandeld	83025	2.829,-
Kleurloos geïmpregneerd	84025	3.099,-
Groen geïmpregneerd	85025	3.099,-
Bruin gespoten	797854	3.619,-
Wit gespoten	737850	3.799,-
Lichtgrijs gespoten	747859	3.619,-
Antraciet gespoten	767857	3.619,-

Het basispakket is te vergroten met één of meerdere uitbreidingssets.



Douglasvision buitenverblijf uitbreidingsmodule 300x310 cm

Onbehandeld	83030	1.239,-
Kleurloos geïmpregneerd	84030	1.349,-
Groen geïmpregneerd	85030	1.349,-
Bruin gespoten	797908	1.549,-
Wit gespoten	737904	1.619,-
Lichtgrijs gespoten	747903	1.549,-
Antraciet gespoten	767901	1.549,-



1

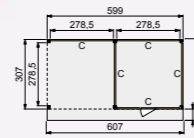

Voorbeeldsamenstelling:

1x Buitenverblijf basis 600x310 cm, onbehandeld	83025	2.829,-
4x Wand C blokhutprofiel, onbehandeld	83085	279,-
1x Wand C blokhutprofiel t.b.v. enkele deur, onbehandeld	83106	259,-
1x Douglas 8-ruits enkele deur, rechtsdraaiend, onbehandeld	40801-R	375,-

Prijsindicatie: **4.579,-**



2

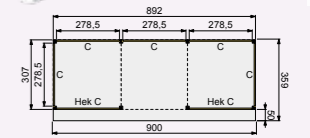

Voorbeeldsamenstelling:

1x Buitenverblijf basis 600x310 cm, wit gespoten	737850	3.799,-
1x Uitbreidingsmodule 300x310 cm, wit gespoten	737904	1.619,-
5x Wand C dubbelzijdige verticale wand, lichtgrijs gespoten	742755	729,-
2x Douglas hekwerk met kruis C, lichtgrijs gespoten	743707	229,-

Prijsindicatie: **9.521,-**



3

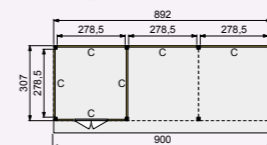

Voorbeeldsamenstelling:

1x Buitenverblijf basis 600x310 cm, onbehandeld	83025	2.829,-
1x Uitbreidingsmodule 300x310 cm, onbehandeld	83030	1.239,-
3x Wand C enkelzijdig Zweeds rabat, onbehandeld	83140	299,-
1x Wand C enkelzijdig Zweeds rabat t.b.v. dubbele deur, onbehandeld	83187	309,-
1x Douglas dubbele deur dicht, onbehandeld	40009	585,-
2x Wand C dubbelzijdig Zweeds rabat, onbehandeld	83225	419,-

Prijsindicatie: **6.697,-**



4

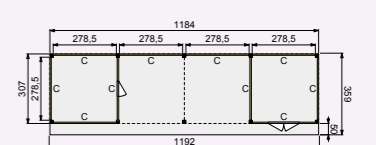

Voorbeeldsamenstelling:

1x Buitenverblijf basis 600x310 cm, onbehandeld	83025	2.829,-
2x Uitbreidingsmodule 300x310 cm, onbehandeld	83030	1.239,-
8x Wand C blokhutprofiel, onbehandeld	83085	279,-
1x Wand C blokhutprofiel t.b.v. enkele deur, onbehandeld	83106	259,-
1x Douglas enkele deur met zwart beslag, rechtsdraaiend, onbehandeld	40782-R	375,-
1x Wand C blokhutprofiel t.b.v. dubbele deur, onbehandeld	83121	239,-
1x Douglas dubbele deur met zwart beslag, onbehandeld	40787	635,-

Prijsindicatie: **9.047,-**



Douglasvision buitenverblijven Modulair

700x310



Woodvislon
TUINHOUT

Het buitenverblijf op de foto is op basis van voorbeeldsamenstelling 1 buitenverblijf Modulair 700x310 cm.

Dit Douglasvision buitenverblijf 700x310 cm is in de breedte uit te breiden met uitbreidingsmodules van 350 cm. Het buitenverblijf wordt als bouw pakket geleverd.

Het basispakket is het buitenverblijf zonder wanden, deuren en/of ramen en bestaat uit:

- Douglas geschaafde staanders, duplo verlijmd 14x14 cm
- Douglas geschaafde gordingen 4,5x16 cm
- Douglas geschaafde schoren 4,5x14,0 cm
- Douglas geschaafde boeiboorden 2,8x16,5 cm (2 stuks, totaal 29,8 cm hoog)
- Douglas geschaafd dakbeschot met veer en groef 1,6x11,6 cm
- Douglashouten daktrimmen 1,8x7,8 cm
- Dakbedekking: EPDM-rubberfolie (met zijwaterafvoer)

De Douglasvision buitenverblijven zijn beschikbaar in onderstaande kleuren:



RAL nummers zijn bij benadering. Kleuren kunnen iets afwijken i.v.m. natuurlijk karakter van de ondergrond (hout). Kleur van drukwerk kan afwijken van de werkelijkheid.

Buitenverblijf Modulair 700x310 cm



- Doorloophoogte 224 cm
- Hoogte ca. 269 cm



Elk Douglasvision buitenverblijf kan naar eigen wens worden samengesteld. Daarvoor is het noodzakelijk om bij opdracht een funderingsplan met de gewenste maatvoering en wandindeling bij te voegen.

Funderingsplan

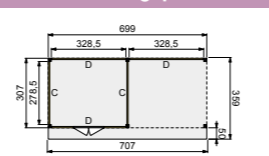

Woodvislon TUINHOUT

Douglasvision buitenverblijf basis 700x310 cm

Funderingsmaten (bxd): 699x307 cm		
Buitenmaat dak (bxd): 707x359 cm		
Onbehandeld	83035	3.119,-
Kleurloos geïmpregneerd	84035	3.389,-
Groen geïmpregneerd	85035	3.389,-
Bruin gespoten	797953	3.999,-
Wit gespoten	737959	4.199,-
Lichtgrijs gespoten	747958	3.999,-
Antraciet gespoten	767956	3.999,-



Woodvislon TUINHOUT

Douglasvision buitenverblijf uitbreidingsmodule 350x310 cm

Onbehandeld	83040	1.449,-
Kleurloos geïmpregneerd	84040	1.589,-
Groen geïmpregneerd	85040	1.589,-
Bruin gespoten	798004	1.819,-
Wit gespoten	738000	1.909,-
Lichtgrijs gespoten	748009	1.819,-
Antraciet gespoten	768007	1.819,-

Het basispakket is te vergroten met één of meerdere uitbreidingssets.



1

Voorbeeldsamenstelling:

1x Buitenverblijf basis 700x310 cm, onbehandeld	83035	3.119,-
2x Wand C enkelzijdig Zweeds rabat, onbehandeld	83140	299,-
2x Wand D enkelzijdig Zweeds rabat, onbehandeld	83145	329,-
1x Wand D enkelzijdig Zweeds rabat t.b.v. dubbele deur, onbehandeld	83192	339,-
1x Douglas 8-ruits dubbele deur, onbehandeld	40800	589,-

Prijsindicatie: **5.303,-**

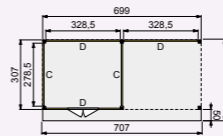

per stuk



2

Voorbeeldsamenstelling:

1x Buitenverblijf basis 700x310 cm, onbehandeld	83035	3.119,-
1x Buitenverblijf uitbreidingsmodule 350x310 cm, onbehandeld	83040	1.449,-
2x Wand C enkelzijdig Zweeds rabat, zwart geïmpregneerd	87140	359,-
1x Wand D enkelzijdig Zweeds rabat, zwart geïmpregneerd	87145	379,-
1x Wand D enkelzijdig Zweeds rabat t.b.v. dubbele deur, zwart geïmpregneerd	87192	389,-
1x Douglas 4-ruits dubbele deur, onbehandeld	47120	589,-
2x Wand D dubbelzijdig Zweeds rabat, zwart geïmpregneerd	87230	539,-
1x Douglas hekwerk C, zwart geïmpregneerd	53575	195,-

Prijsindicatie: **7.916,-**

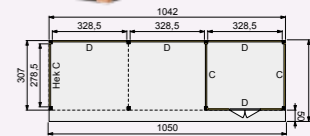

per stuk



3

Voorbeeldsamenstelling:

1x Buitenverblijf basis 700x310 cm, lichtgrijs gespoten	747958	3.999,-
1x Buitenverblijf uitbreidingsmodule 350x310 cm, lichtgrijs gespoten	748009	1.819,-
2x Wand C enkelzijdig Zweeds rabat, wit gespoten	731056	429,-
1x Wand D enkelzijdig Zweeds rabat, wit gespoten	731100	489,-
1x Wand D enkelzijdig Zweeds rabat t.b.v. enkele deur, wit gespoten	731353	509,-
1x Douglas enkele deur met zwart beslag, lichtgrijs gespoten	747811	445,-

Prijsindicatie: **8.119,-**

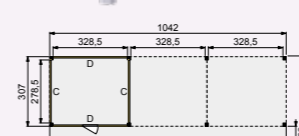

per stuk



4

Voorbeeldsamenstelling:

1x Buitenverblijf basis 700x310 cm, antraciet gespoten	767956	3.999,-
2x Buitenverblijf uitbreidingsmodule 350x310 cm, antraciet gespoten	768007	1.819,-
3x Wand C blokhutprofiel, onbehandeld	83085	279,-
5x Wand D blokhutprofiel, onbehandeld	83090	329,-
1x Wand D blokhutprofiel t.b.v. dubbele deur, onbehandeld	83126	289,-
1x Douglas dubbele deur dicht, onbehandeld	40009	585,-

Prijsindicatie: **10.993,-**

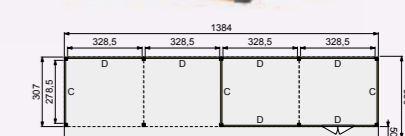

per stuk



Douglasvision buitenverblijven Modulair

500x400



Het buitenverblijf op de foto is op basis van voorbeeldsamenstelling 1 buitenverblijf Modulair 500x400 cm.



Dit Douglasvision buitenverblijf 500x400 cm is in de breedte uit te breiden met uitbreidingsmodules van 250 cm. Het buitenverblijf wordt als bouw pakket geleverd.

Het basispakket is het buitenverblijf zonder wanden, deuren en/of ramen en bestaat uit:

- Douglas geschaafde staanders, duplo verlijmd 14x14 cm
- Douglas geschaafde gordingen 4,5x16 cm
- Douglas geschaafde schoren 4,5x14,0 cm
- Douglas geschaafde boeiboorden 2,8x16,5 cm (2 stuks, totaal 29,8 cm hoog)
- Douglas geschaafd dakbeschot met veer en groef 1,6x11,6 cm
- Douglasshouten daktrimmen 1,8x7,8 cm
- Dakbedekking: EPDM-rubberfolie (met zijwaterafvoer)



De Douglasvision buitenverblijven zijn beschikbaar in onderstaande kleuren:



RAL nummers zijn bij benadering. Kleuren kunnen iets afwijken i.v.m. natuurlijk karakter van de ondergrond (hout). Kleur van drukwerk kan afwijken van de werkelijkheid.

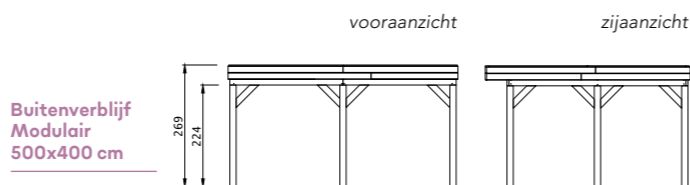

- Doorloophoogte 224 cm
- Hoogte ca. 269 cm

Elk Douglasvision buitenverblijf kan naar eigen wens worden samengesteld. Daarvoor is het noodzakelijk om bij opdracht een funderingsplan met de gewenste maatvoering en wandindeling bij te voegen.

Funderingsplan

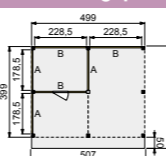

Douglasvision buitenverblijf basis 500x400 cm

Funderingsmaten (bxd): 499x399 cm		
Buitenmaat dak (bxd): 507x452 cm		
Onbehandeld	83045	3.109,-
Kleurloos geïmpregneerd	84045	3.379,-
Groen geïmpregneerd	85045	3.379,-
Bruin gespoten	798059	3.939,-
Wit gespoten	738055	4.129,-
Lichtgrijs gespoten	748054	3.939,-
Antraciet gespoten	768052	3.939,-

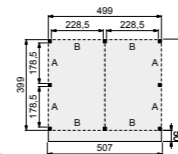

Douglasvision buitenverblijf uitbreidingsmodule 250x400 cm

Onbehandeld	83050	1.269,-
Kleurloos geïmpregneerd	84050	1.379,-
Groen geïmpregneerd	85050	1.379,-
Bruin gespoten	798103	1.569,-
Wit gespoten	738109	1.649,-
Lichtgrijs gespoten	748108	1.569,-
Antraciet gespoten	768106	1.569,-

Het basispakket is te vergroten met één of meerdere uitbreidingssets.



1

Voorbeeldsamenstelling:

1x Buitenverblijf basis 500x400 cm, groen geïmpregneerd	85045	3.379,-
2x Wand A enkelzijdig Zweeds rabat, groen geïmpregneerd	85130	239,-
1x Wand A dubbelzijdig Zweeds rabat, groen geïmpregneerd	85215	369,-
1x Wand B enkelzijdig Zweeds rabat, groen geïmpregneerd	85135	279,-
1x Wand B dubbelzijdig Zweeds rabat, groen geïmpregneerd	85220	419,-
1x Wand B enkelzijdig Zweeds rabat t.b.v. enkele deur, groen geïmpregneerd	85162	289,-
1x Douglas enkele deur dicht, groen geïmpregneerd	44008	389,-
1x Extra staander, groen geïmpregneerd	85240	85,50
1x Douglas gording 4,5x16x300 cm, groen geïmpregneerd	44380	30,95

Prijsindicatie: 5.718,45



3

Voorbeeldsamenstelling:

1x Buitenverblijf basis 500x400 cm, onbehandeld	83045	3.109,-
1x Buitenverblijf uitbreidingsmodule 250x400 cm, onbehandeld	83050	1.269,-
4x Wand A blokhuutprofiel, onbehandeld	83075	219,-
3x Wand B blokhuutprofiel, onbehandeld	83080	249,-
1x Wand B blokhuutprofiel t.b.v. enkele deur, onbehandeld	83101	229,-
1x Douglas enkele deur dicht, onbehandeld	40008	359,-
1x Extra staander, onbehandeld	83240	79,95

Prijsindicatie: 6.668,95



2

Voorbeeldsamenstelling:

1x Buitenverblijf basis 500x400 cm, onbehandeld	83045	3.109,-
1x Buitenverblijf uitbreidingsmodule 250x400 cm, onbehandeld	83050	1.269,-
3x Wand B blokhuutprofiel, lichtgrijs gespoten	742953	359,-
4x Douglas hekwerk met kruis A, lichtgrijs gespoten	743608	169,-
2x Douglas hekwerk met kruis B, lichtgrijs gespoten	743653	199,-

Prijsindicatie: 6.529,-



4

Voorbeeldsamenstelling:

1x Buitenverblijf basis 500x400 cm, antraciet gespoten	768052	3.939,-
2x Buitenverblijf uitbreidingsmodule 250x400 cm, antraciet gespoten	768106	1.569,-
4x Wand A enkelzijdig Zweeds rabat, onbehandeld	83130	219,-
2x Wand A blokhuutprofiel, onbehandeld	83075	219,-
6x Wand B enkelzijdig Zweeds rabat, onbehandeld	83135	259,-
2x Wand B enkelzijdig Zweeds rabat t.b.v. dubbele deur, onbehandeld	83182	259,-
2x Douglas 8-ruits dubbele deur, antraciet gespoten	767918	739,-
1x Extra staander, antraciet gespoten	768953	89,95

Prijsindicatie: 12.030,95



Voor alle informatie over de wanden zie pagina 82 t/m 85. Voor alle informatie over deuren, ramen & accessoires zie pagina 222 t/m 240. Voor hemelwaterafvoersets zie pagina 236.

Douglasvision overkappingen

Buitenverblijven | Modulair

Douglasvision buitenverblijven Modulair

600x400



Het buitenverblijf op de foto is op basis van voorbeeldsamenstelling 1 buitenverblijf Modulair 600x400 cm.

Dit Douglasvision buitenverblijf 600x400 cm is in de breedte uit te breiden met uitbreidingsmodules van 300 cm. Het buitenverblijf wordt als bouw pakket geleverd.

Het basispakket is het buitenverblijf zonder wanden, deuren en/of ramen en bestaat uit:

- Douglas geschaafde staanders, duplo verlijmd 14x14 cm
- Douglas geschaafde gordingen 4,5x16 cm
- Douglas geschaafde schoren 4,5x14,0 cm
- Douglas geschaafde boeiboorden 2,8x16,5 cm (2 stuks, totaal 29,8 cm hoog)
- Douglas geschaafd dakbeschot met veer en groef 1,6x11,6 cm
- Douglas houten daktrimmen 1,8x7,8 cm
- Dakbedekking: EPDM-rubberfolie (met zijwaterafvoer)

De Douglasvision buitenverblijven zijn beschikbaar in onderstaande kleuren:



RAL nummers zijn bij benadering. Kleuren kunnen iets afwijken i.v.m. natuurlijk karakter van de ondergrond (hout). Kleur van drukwerk kan afwijken van de werkelijkheid.

Buitenverblijf Modulair 600x400 cm



- Doorloophoogte 224 cm
- Hoogte ca. 269 cm

Elk Douglasvision buitenverblijf kan naar eigen wens worden samengesteld. Daarvoor is het noodzakelijk om bij opdracht een funderingsplan met de gewenste maatvoering en wandindeling bij te voegen.

Funderingsplan

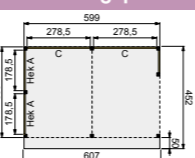

Geniet nog langer van uw verblijf met een glaswand! Zie pagina 232 voor meer informatie.

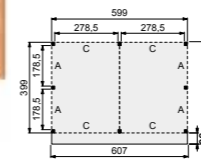

Douglasvision Buitenverblijf basis 600x400 cm

Funderingsmaten (bxd): 599x399 cm		
Buitenmaat dak (bxd): 607x452 cm		
Onbehandeld	83055	3.279,-
Kleurloos geïmpregneerd	84055	3.559,-
Groen geïmpregneerd	85055	3.559,-
Bruin gespoten	798158	4.209,-
Wit gespoten	738154	4.399,-
Lichtgrijs gespoten	748153	4.209,-
Antraciet gespoten	768151	4.209,-



Douglasvision Buitenverblijf Uitbreidingsmodule 300x400 cm

Onbehandeld	83060	1.419,-
Kleurloos geïmpregneerd	84060	1.549,-
Groen geïmpregneerd	85060	1.549,-
Bruin gespoten	798202	1.789,-
Wit gespoten	738208	1.869,-
Lichtgrijs gespoten	748207	1.789,-
Antraciet gespoten	768205	1.789,-

Het basispakket is te vergroten met één of meerdere uitbreidingssets.



1

Voorbeeldsamenstelling:

1x Buitenverblijf basis 600x400 cm, kleurloos geïmpregneerd	84055	3.559,-
2x Wand C dubbelzijdige verticale wand, lichtgrijs gespoten	742755	729,-
2x Douglas hekwerk met kruis A, lichtgrijs gespoten	743608	169,-
1x Douglas shutter-element, lichtgrijs gespoten	749051	289,-

Prijsindicatie: **5.644,-**



2

Voorbeeldsamenstelling:

1x Buitenverblijf basis 600x400 cm, onbehandeld	83055	3.279,-
1x Buitenverblijf uitbreidingsmodule 300x400 cm, onbehandeld	83060	1.419,-
4x Wand A enkelzijdig Zweeds rabat, onbehandeld	83130	219,-
1x Wand C enkelzijdig Zweeds rabat, onbehandeld	83140	299,-
1x Wand C enkelzijdig Zweeds rabat t.b.v. dubbele deur, onbehandeld	83187	309,-
1x Douglas 8-ruits dubbele deur, onbehandeld	40800	589,-
2x Wand C dubbelzijdig Zweeds rabat, onbehandeld	83225	419,-
2x Extra staander, onbehandeld	83240	79,95

Prijsindicatie: **7.768,90**



3

Voorbeeldsamenstelling:

1x Buitenverblijf basis 600x400 cm, onbehandeld	83055	3.279,-
1x Buitenverblijf uitbreidingsmodule 300x400 cm, onbehandeld	83060	1.419,-
4x Wand A enkelzijdig Zweeds rabat, zwart geïmpregneerd	87130	249,-
1x Wand C enkelzijdig Zweeds rabat, zwart geïmpregneerd	87140	359,-
1x Wand C enkelzijdig Zweeds rabat t.b.v. dubbele deur, zwart geïmpregneerd	87187	369,-
1x Douglas dubbele deur dicht, onbehandeld	40009	585,-
1x Extra staander, onbehandeld	83240	79,95

Prijsindicatie: **7.086,95**



4

Voorbeeldsamenstelling:

1x Buitenverblijf basis 600x400 cm, onbehandeld	83055	3.279,-
2x Buitenverblijf uitbreidingsmodule 300x400 cm, onbehandeld	83060	1.419,-
9x Wand A blokhutprofiel, onbehandeld	83075	219,-
4x Wand C blokhutprofiel, onbehandeld	83085	279,-
2x Wand C blokhutprofiel t.b.v. enkele deur, onbehandeld	83106	259,-
1x Douglas enkele deur dicht, linksdraaiend, onbehandeld	40008	359,-
1x Douglas enkele deur dicht, rechtsdraaiend, onbehandeld	40008-R	359,-
3x Extra staander, onbehandeld	83240	79,95

Prijsindicatie: **10.679,85**



Douglasvision buitenverblijven Modulair

700x400



Het buitenverblijf op de foto is op basis van voorbeeldsamenstelling 2 buitenverblijf Modulair 700x400 cm.

Dit Douglasvision buitenverblijf 700x400 cm is in de breedte uit te breiden met uitbreidingsmodules van 350 cm. Het buitenverblijf wordt als bouw pakket geleverd.

Het basispakket is het buitenverblijf zonder wanden, deuren en/of ramen en bestaat uit:

- Douglas geschaafde staanders, duplo verlijmd 14x14 cm
- Douglas geschaafde gordingen 4,5x16 cm
- Douglas geschaafde schoren 4,5x14,0 cm
- Douglas geschaafde boeiboorden 2,8x16,5 cm (2 stuks, totaal 29,8 cm hoog)
- Douglas geschaafd dakbeschot met veer en groef 1,6x11,6 cm
- Douglasshouten daktrimmen 1,8x7,8 cm
- Dakbedekking: EPDM-rubberfolie (met zijwaterafvoer)

De Douglasvision buitenverblijven zijn beschikbaar in onderstaande kleuren:



RAL nummers zijn bij benadering. Kleuren kunnen iets afwijken i.v.m. natuurlijk karakter van de ondergrond (hout). Kleur van drukwerk kan afwijken van de werkelijkheid.

Buitenverblijf Modulair 600x400 cm



- Doorloophoogte 224 cm
- Hoogte ca. 269 cm

Elk Douglasvision buitenverblijf kan naar eigen wens worden samengesteld. Daarvoor is het noodzakelijk om bij opdracht een funderingsplan met de gewenste maatvoering en wandindeling bij te voegen.

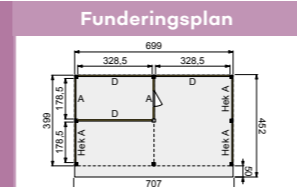

Douglasvision buitenverblijf basis 700x400 cm

Funderingsmaten (bxh): 699x399 cm		
Buitenmaat dak (bxh) 707x452 cm		
Onbehandeld	83065	3.699,-
Kleurloos geïmpregneerd	84065	3.999,-
Groen geïmpregneerd	85065	3.999,-
Bruin gespoten	798257	4.749,-
Wit gespoten	738253	4.979,-
Lichtgrijs gespoten	748252	4.749,-
Antraciet gespoten	768250	4.749,-

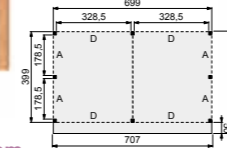

Het basispakket is te vergroten met één of meerdere uitbreidingssets.



Douglasvision buitenverblijf uitbreidingsmodule 350x400 cm

Onbehandeld	83070	1.659,-
Kleurloos geïmpregneerd	84070	1.799,-
Groen geïmpregneerd	85070	1.799,-
Bruin gespoten	798301	2.299,-
Wit gespoten	738307	2.399,-
Lichtgrijs gespoten	748306	2.299,-
Antraciet gespoten	768304	2.299,-



1

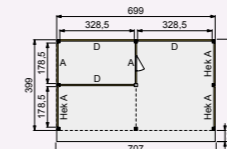

Voorbeeldsamenstelling:

1x Buitenverblijf basis 700x400 cm, groen geïmpregneerd	85065	3.999,-
1x Wand A enkelzijdige verticale wand, antraciet gespoten	761909	369,-
1x Wand A enkelzijdige verticale wand t.b.v. enkele deur, antraciet gespoten	762203	389,-
1x Douglas 4-ruits enkele deur, rechtsdraaiend, wit gespoten	737768-R	435,-
2x Wand D enkelzijdige verticale wand, antraciet gespoten	762050	589,-
1x Wand D dubbelzijdige verticale wand, antraciet gespoten	762807	799,-
1x Extra staander, groen geïmpregneerd	85240	85,50
3x Douglas hekwerk A, antraciet gespoten	763453	169,-

Prijsindicatie: **7.761,50**



3

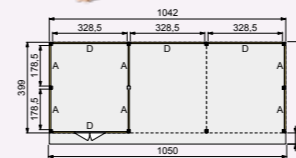

Voorbeeldsamenstelling:

1x Buitenverblijf basis 700x400 cm, onbehandeld	83065	3.699,-
1x Buitenverblijf uitbreidingsmodule 350x400 cm, onbehandeld	83070	1.659,-
4x Wand A enkelzijdig Zweeds rabat, zwart geïmpregneerd	87130	249,-
2x Wand A dubbelzijdig Zweeds rabat, zwart geïmpregneerd	87215	389,-
1x Wand D enkelzijdig Zweeds rabat, zwart geïmpregneerd	87145	379,-
1x Wand D enkelzijdig Zweeds rabat t.b.v. dubbele deur, zwart geïmpregneerd	87192	389,-
1x Douglas 8-ruits dubbele deur, onbehandeld	40800	589,-
2x Wand D dubbelzijdig Zweeds rabat, zwart geïmpregneerd	87230	539,-
1x Extra staander, onbehandeld	83240	79,95

Prijsindicatie: **9.646,95**



2

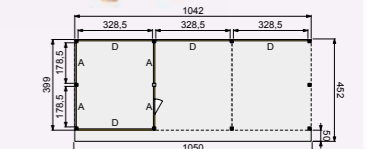

Voorbeeldsamenstelling:

1x Buitenverblijf basis 700x400 cm, onbehandeld	83065	3.699,-
1x Buitenverblijf uitbreidingsmodule 350x400 cm, onbehandeld	83070	1.659,-
3x Wand A blokhuftprofiel, onbehandeld	83075	219,-
1x Wand A blokhuftprofiel t.b.v. enkele deur, onbehandeld	83096	199,-
1x Douglas 8-ruits enkele deur, onbehandeld	40801	375,-
4x Wand D blokhuftprofiel, onbehandeld	83090	329,-
1x Extra staander, onbehandeld	83240	79,95
1x Douglas 9-ruits uitzetraum	40815	209,-

Prijsindicatie: **8.193,95**



4

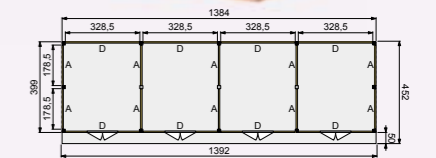

Voorbeeldsamenstelling:

1x Buitenverblijf basis 700x400 cm, onbehandeld	83065	3.699,-
2x Buitenverblijf uitbreidingsmodule 350x400 cm, onbehandeld	83070	1.659,-
4x Wand A enkelzijdig Zweeds rabat, onbehandeld	83130	219,-
6x Wand A blokhuftprofiel, onbehandeld	83075	219,-
4x Wand D enkelzijdig Zweeds rabat, onbehandeld	83145	329,-
4x Wand D enkelzijdig Zweeds rabat t.b.v. dubbele deur, onbehandeld	83192	339,-
4x Douglas dubbele deur dicht, onbehandeld	40009	585,-
3x Extra staander, onbehandeld	83240	79,95,-

Prijsindicatie: **14.458,85**





Woodvision
TUINHOUT

Douglasvision buitenverblijven Prestige

Met een landelijke uitstraling en zeer robuuste uitvoering is het buitenverblijf prestige de top van ons assortiment. Een vorstelijke aanwinst voor elke tuin.



Douglasvision buitenverblijf Prestige

600x360 & 600x500



Trasramen
optioneel



Decoratieve
doken



Gordingen
7x22 cm



Woodvision
TUINHOUT

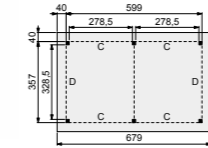

Woodvision
TUINHOUT

Douglasvision buitenverblijf Prestige 600x360 cm

Funderingsmaten (bxh): 599x357 cm		
Buitenmaat dak (bxh): 679x437 cm		
Onbehandeld	83950	4.819,-
Kleurloos geïmpregneerd	84950	5.219,-
Groen geïmpregneerd	85950	5.219,-
Bruin gespoten	798356	5.669,-
Wit gespoten	738352	5.899,-
Lichtgrijs gespoten	748351	5.669,-
Antraciet gespoten	768359	5.669,-

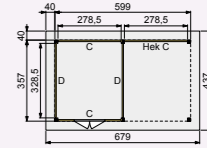

Voorbeeldsamenstelling:

1x Buitenverblijf Prestige 600x360 cm, onbehandeld	83950	4.819,-
1x Wand C enkelzijdig Zweeds rabat, onbehandeld	83140	299,-
1x Wand C enkelzijdig Zweeds rabat t.b.v. dubbele deur, onbehandeld	83187	309,-
1x Douglas dubbele deur dicht, onbehandeld	40009	585,-
2x Wand D enkelzijdig Zweeds rabat, onbehandeld	83145	329,-
1x Douglas hekwerk C, onbehandeld	51575	175,-

Prijsindicatie: **6.845,-**

Mooi! Voeg
trasramen
toe aan uw
buitenverblijf.

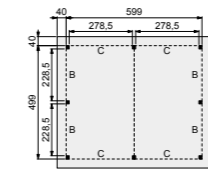

Woodvision
TUINHOUT

Douglasvision buitenverblijf Prestige 600x500 cm

Funderingsmaten (bxh): 599x499 cm		
Buitenmaat dak (bxh): 679x579 cm		
Onbehandeld	83520	5.699,-
Kleurloos geïmpregneerd	84520	6.199,-
Groen geïmpregneerd	85520	6.199,-
Bruin gespoten	798400	6.779,-
Wit gespoten	738406	7.149,-
Lichtgrijs gespoten	748405	6.779,-
Antraciet gespoten	768403	6.779,-

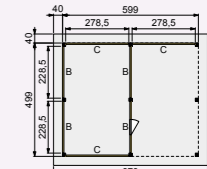

Voorbeeldsamenstelling:

1x Buitenverblijf Prestige 600x500 cm, onbehandeld	83520	5.699,-
3x Wand B enkelzijdig Zweeds rabat, zwart geïmpregneerd	87135	289,-
1x Wand B enkelzijdig Zweeds rabat t.b.v. enkele deur, zwart geïmpregneerd	87162	305,-
1x Douglas 8-ruits enkele deur, onbehandeld	40801	375,-
2x Wand C enkelzijdig Zweeds rabat, zwart geïmpregneerd	87140	359,-
1x Wand C dubbelzijdig Zweeds rabat, zwart geïmpregneerd	87225	479,-
1x Extra staander, onbehandeld	83240	79,95
1x Trasraam A type steenstrip	83610	175,-
3x Trasraam B type steenstrip	83615	225,-
4x Trasraam C type steenstrip	83620	275,-

Prijsindicatie: **10.472,95**

De Douglasvision Prestigelij is een kwalitatief hoogstaande productlijn. Zeer zwaar uitgevoerd met: staanders en ringbalken van 14x14 cm, schoren van 12x12 cm en gordingen van 7x22 cm. De buitenverblijven Prestige zijn uitgerust met dubbele boeidelen waardoor een decoratieve sierlijst ontstaat. Grote schroeven worden uit het zicht gehouden door middel van douglashouten doken, wat het geheel een rustiek aanzicht geeft.

- Het basispakket is het buitenverblijf zonder wanden, deuren en/of ramen en bestaat uit:
- Douglas geschaafde staanders, duplo verlijmd 14x14 cm
 - Douglas geschaafde ringbalken, duplo verlijmd 14x14 cm
 - Douglas geschaafde gordingen 7x22 cm
 - Douglas geschaafde schoren 12x12 cm
 - Douglas dubbele boeidelen waardoor een decoratieve sierlijst ontstaat
 - Douglas geschaafd dakbesot met veer en groef 1,6x11,6 cm
 - Aluminium daktrimmen
 - Dakbedekking: EPDM-rubberfolie (met verticale dakdoorvoer)
 - Douglas doken

De Douglasvision buitenverblijven zijn beschikbaar in onderstaande kleuren:



RAL nummers zijn bij benadering. Kleuren kunnen iets afwijken i.v.m. natuurlijk karakter van de ondergrond (hout). Kleur van drukwerk kan afwijken van de werkelijkheid.

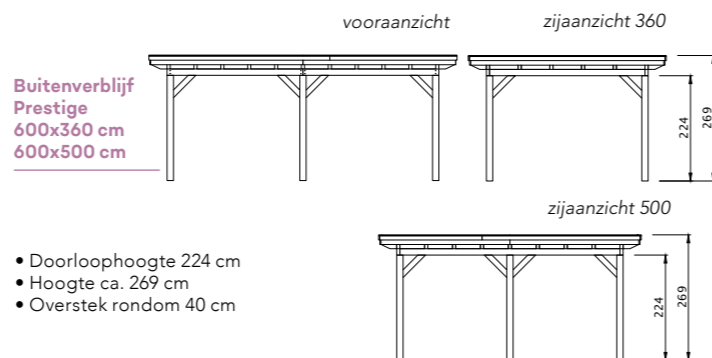

- Doorloophoogte 224 cm
- Hoogte ca. 269 cm
- Overstek rondom 40 cm

! Elk Douglasvision buitenverblijf kan naar eigen wens worden samengesteld. Daarvoor is het noodzakelijk om bij opdracht een funderingsplan met de gewenste maatvoering en wandindeling bij te voegen.

Funderingsplan

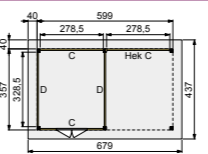

Douglasvision buitenverblijf Prestige

700x360, 700x500, 900x360 & 900x500

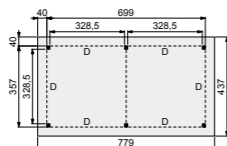

Douglasvision buitenverblijf Prestige 700x360 cm

Funderingsmaten (bxh): 699x357 cm
 Buitenmaat dak (bxh): 779x437 cm
 Onbehandeld
 Kleurloos geïmpregneerd
 Groen geïmpregneerd
 Bruin gespoten
 Wit gespoten
 Lichtgrijs gespoten
 Antraciet gespoten

83955	5.149,-
84955	5.589,-
85955	5.589,-
798455	6.079,-
738451	6.349,-
748450	6.079,-
768458	6.079,-

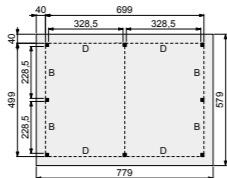

Douglasvision buitenverblijf Prestige 700x500 cm

Funderingsmaten (bxh): 699x489 cm
 Buitenmaat dak (bxh): 779x579 cm
 Onbehandeld
 Kleurloos geïmpregneerd
 Groen geïmpregneerd
 Bruin gespoten
 Wit gespoten
 Lichtgrijs gespoten
 Antraciet gespoten

83525	6.100,-
84525	6.619,-
85525	6.619,-
798509	7.299,-
738505	6.599,-
748504	7.299,-
768502	7.299,-

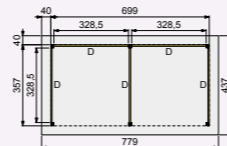

Voorbeeldsamenstelling:

1x Buitenverblijf Prestige 700x360 cm, onbehandeld	83955	5.149,-
5x Wand D dubbelzijdig Zweeds rabat, zwart geïmpregneerd	87230	539,-

Prijsindicatie: **7.844,-**

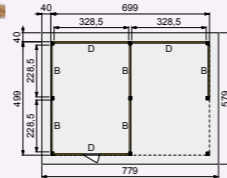

Voorbeeldsamenstelling:

1x Buitenverblijf Prestige 700x500 cm, onbehandeld	83525	6.100,-
4x Wand B enkelzijdig Zweeds rabat, wit gespoten	731001	399,-
1x Wand B dubbelzijdig Zweeds rabat, wit gespoten	731704	659,-
1x Wand D enkelzijdig Zweeds rabat, wit gespoten	731100	489,-
1x Wand D enkelzijdig Zweeds rabat t.b.v. enkele deur, wit gespoten	731353	509,-
1x Douglas 4-ruits enkele deur, wit gespoten	737768	435,-
1x Wand D dubbelzijdig Zweeds rabat, wit gespoten	731803	729,-
1x Extra staander, onbehandeld	83240	7995
6x Trasraam B type grijs stucwerk	83640	185,-
1x Trasraam C type grijs stucwerk	83645	219,-
3x Trasraam D type grijs stucwerk	83650	265,-

Prijsindicatie: **12.720,95**

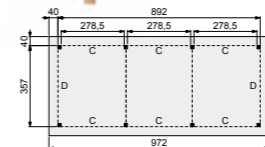

Douglasvision buitenverblijf Prestige 900x360 cm

Funderingsmaten (bxh): 892x357 cm
 Buitenmaat dak (bxh): 972x437 cm
 Onbehandeld
 Kleurloos geïmpregneerd
 Groen geïmpregneerd
 Bruin gespoten
 Wit gespoten
 Lichtgrijs gespoten
 Antraciet gespoten

83960	6.159,-
84960	6.649,-
85960	6.649,-
798554	7.499,-
738550	7.819,-
748559	7.499,-
768557	7.499,-



Douglasvision buitenverblijf Prestige 900x500 cm

Funderingsmaten (bxh): 892x499 cm
 Buitenmaat dak (bxh): 972x579 cm
 Onbehandeld
 Kleurloos geïmpregneerd
 Groen geïmpregneerd
 Bruin gespoten
 Wit gespoten
 Lichtgrijs gespoten
 Antraciet gespoten

83530	7.100,-
84530	7.599,-
85530	7.599,-
798608	8.519,-
738604	9.019,-
748603	8.519,-
768601	8.519,-

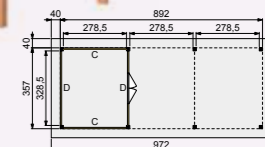

Voorbeeldsamenstelling:

1x Buitenverblijf Prestige 900x360 cm, onbehandeld	83960	6.159,-
2x Wand C enkelzijdig Zweeds rabat, zwart geïmpregneerd	87140	359,-
1x Wand D enkelzijdig Zweeds rabat, zwart geïmpregneerd	87145	379,-
1x Wand D enkelzijdig Zweeds rabat t.b.v. dubbele deur, zwart geïmpregneerd	87192	389,-
1x Douglas dubbele deur dicht, onbehandeld	40009	585,-

Prijsindicatie: **8.230,-**

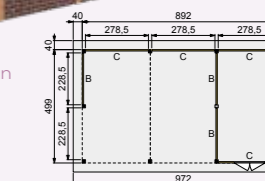

Mooi! Voeg trasramen toe aan uw buitenverblijf.

Voorbeeldsamenstelling:

1x Buitenverblijf Prestige 900x500 cm, onbehandeld	83530	7.100,-
4x Wand B enkelzijdig Zweeds rabat, zwart geïmpregneerd	87135	289,-
1x Wand B dubbelzijdig Zweeds rabat, zwart geïmpregneerd	87220	439,-
1x Wand C enkelzijdig Zweeds rabat, zwart geïmpregneerd	87140	359,-
1x Wand C enkelzijdig Zweeds rabat t.b.v. dubbele deur, zwart geïmpregneerd	87187	369,-
2x Wand C dubbelzijdig Zweeds rabat, zwart geïmpregneerd	87225	479,-
1x Douglas 8-ruits dubbele deur, onbehandeld	40800	589,-
2x Trasraam A type steenstrip	83610	175,-
5x Trasraam B type steenstrip	83615	225,-
5x Trasraam C type steenstrip	83620	275,-
1x Douglas shutter-element, onbehandeld	40795	189,-

Prijsindicatie: **14.009,-**



Douglasvision buitenverblijf Prestige

1050x360 & 1050x500



Voeg een douglas shutterscherm toe als decoratief element.



Douglasvision overkappingen

Buitenverblijven | Prestige

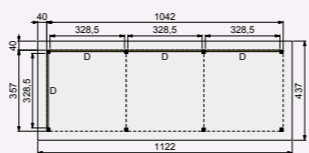
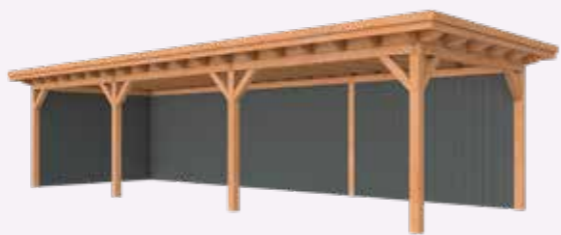

Douglasvision buitenverblijf Prestige 1050x360 cm

Funderingsmaten (bxh): 1042x357 cm
 Buitenmaat dak (bxh): 1122x437 cm
 Onbehandeld
 Kleurloos geïmpregneerd
 Groen geïmpregneerd
 Bruin gespoten
 Wit gespoten
 Lichtgrijs gespoten
 Antraciet gespoten

83965	6.579,-
84965	7.129,-
85965	7.129,-
798653	7.879,-
738659	8.229,-
748658	7.879,-
768656	7.879,-

Voorbeeldsamenstelling:

1x Buitenverblijf Prestige 1050x360 cm, onbehandeld	83965	6.579,-
4x Wand D dubbelzijdig verticale wand, antraciet gespoten	762807	799,-

Prijsindicatie: **9.775,-**

per stuk



Douglasvision buitenverblijf Prestige 1050x500 cm

Funderingsmaten (bxh): 1042x499 cm
 Buitenmaat dak (bxh): 1122x579 cm
 Onbehandeld
 Kleurloos geïmpregneerd
 Groen geïmpregneerd
 Bruin gespoten
 Wit gespoten
 Lichtgrijs gespoten
 Antraciet gespoten

83535	7.479,-
84535	8.119,-
85535	8.119,-
798707	9.139,-
738703	9.599,-
748702	9.139,-
768700	9.139,-

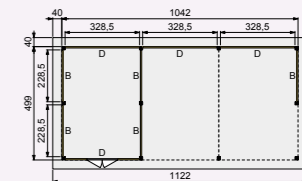

Voorbeeldsamenstelling:

1x Buitenverblijf Prestige 1050x500 cm, onbehandeld	83535	7.479,-
4x Wand B enkelzijdig Zweeds rabat, onbehandeld	83135	259,-
1x Wand D dubbelzijdig Zweeds rabat, onbehandeld	83220	379,-
1x Wand D enkelzijdig Zweeds rabat, onbehandeld	83145	329,-
t.b.v. dubbele deur, onbehandeld	83192	339,-
1x Douglas 8-ruits dubbele deur, onbehandeld	40800	589,-
2x Wand D dubbelzijdig Zweeds rabat, onbehandeld	83230	469,-
1x Extra staander, onbehandeld	83240	79,95

Prijsindicatie: **11.168,95**



Douglasvision buitenverblijf Prestige

1200x360, 1200x500, 1400x360 & 1400x500

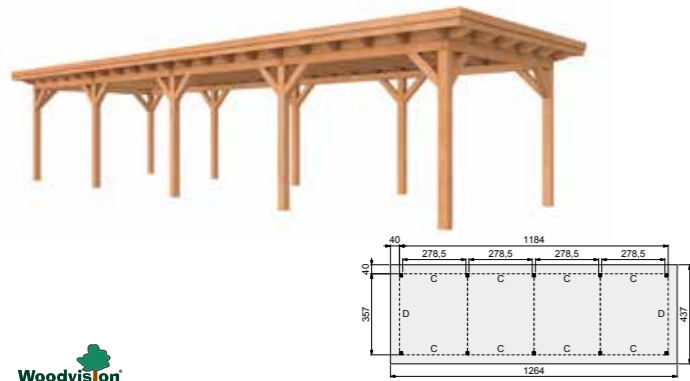

Douglasvision buitenverblijf Prestige 1200x360 cm

Funderingsmaten (bxh): 1184x357 cm		
Buitenmaat dak (bxh): 1264x437 cm		
Onbehandeld	83970	7.559,-
Kleurloos geïmpregneerd	84970	8.229,-
Groen geïmpregneerd	85970	8.229,-
Bruin gespoten	798752	9.059,-
Wit gespoten	738758	9.499,-
Lichtgrijs gespoten	748757	9.059,-
Antraciet gespoten	768755	9.059,-

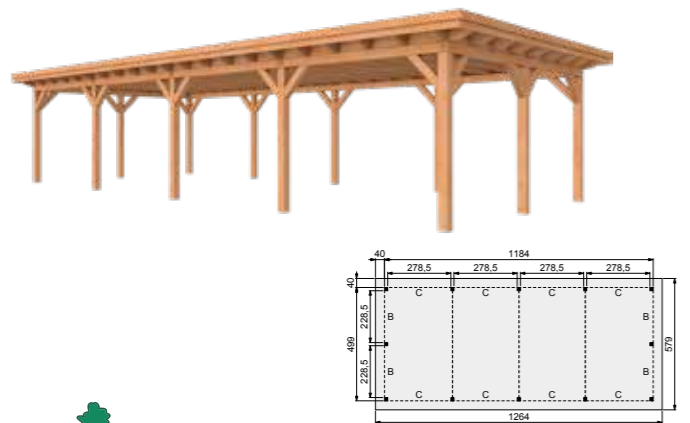

Douglasvision buitenverblijf Prestige 1200x500 cm

Funderingsmaten (bxh): 1184x499 cm		
Buitenmaat dak (bxh): 1264x579 cm		
Onbehandeld	83540	8.549,-
Kleurloos geïmpregneerd	84540	9.279,-
Groen geïmpregneerd	85540	9.279,-
Bruin gespoten	798806	10.379,-
Wit gespoten	738802	10.899,-
Lichtgrijs gespoten	748801	10.379,-
Antraciet gespoten	768809	10.379,-

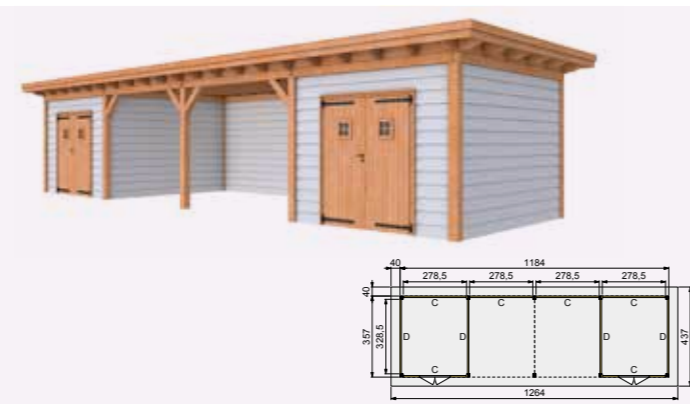

Voorbeeldsamenstelling: per stuk

1x Buitenverblijf Prestige 1200x360 cm, kleurloos geïmpregneerd	84970	8.229,-
2x Wand C enkelzijdig Zweeds rabat, lichtgrijs gespoten	741055	429,-
2x Wand C enkelzijdig Zweeds rabat t.b.v. dubbele deur, lichtgrijs gespoten	741505	439,-
2x Douglas dubbele deur met zwart beslag, kleurloos geïmpregneerd	718019	689,-
2x Wand C dubbelzijdig Zweeds rabat, lichtgrijs gespoten	741758	689,-
4x Wand D enkelzijdig Zweeds rabat, lichtgrijs gespoten	741109	489,-

Prijsindicatie: **14.677,-**



Voorbeeldsamenstelling: per stuk

1x Buitenverblijf Prestige 1200x500 cm, onbehandeld	83540	8.549,-
2x Wand B dubbelzijdig Zweeds rabat, zwart geïmpregneerd	87220	439,-
4x Wand C dubbelzijdig Zweeds rabat, zwart geïmpregneerd	87225	479,-
4x Trasraam B type steenstrip	83615	225,-
8x Trasraam C type steenstrip	83620	275,-

Prijsindicatie: **14.443,-**

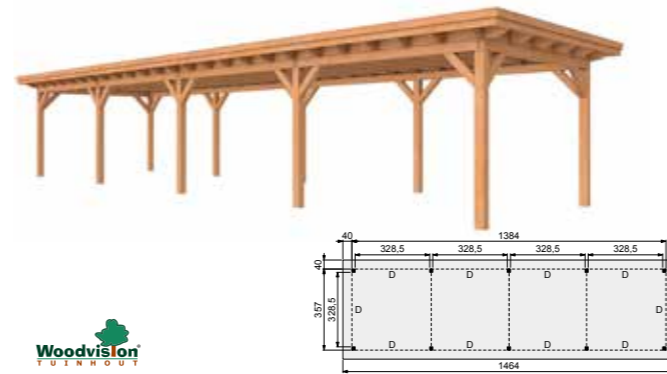

Douglasvision buitenverblijf Prestige 1400x360 cm

Funderingsmaten (bxh): 1384x357 cm		
Buitenmaat dak (bxh): 1464x437 cm		
Onbehandeld	83975	8.069,-
Kleurloos geïmpregneerd	84975	8.729,-
Groen geïmpregneerd	85975	8.729,-
Bruin gespoten	798851	9.739,-
Wit gespoten	738857	10.229,-
Lichtgrijs gespoten	748856	9.739,-
Antraciet gespoten	768854	9.739,-

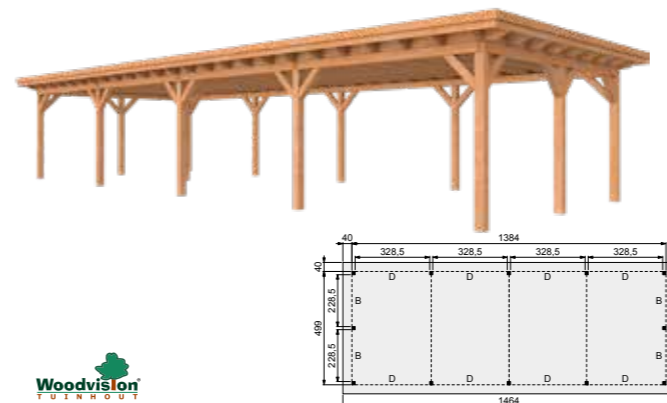

Douglasvision buitenverblijf Prestige 1400x500 cm

Funderingsmaten (bxh): 1384x499 cm		
Buitenmaat dak (bxh): 1464x579 cm		
Onbehandeld	83545	8.989,-
Kleurloos geïmpregneerd	84545	9.739,-
Groen geïmpregneerd	85545	9.739,-
Bruin gespoten	798905	11.099,-
Wit gespoten	738901	11.649,-
Lichtgrijs gespoten	748900	11.099,-
Antraciet gespoten	768908	11.099,-

Douglas Doken

Onbehandeld.		
24 stuks met speedboor, Ø 22 mm	25155	33,50



! In onze Prestige buitenverblijven worden doken gebruikt voor de afwerking. Deze doken zijn ook los verkrijgbaar.

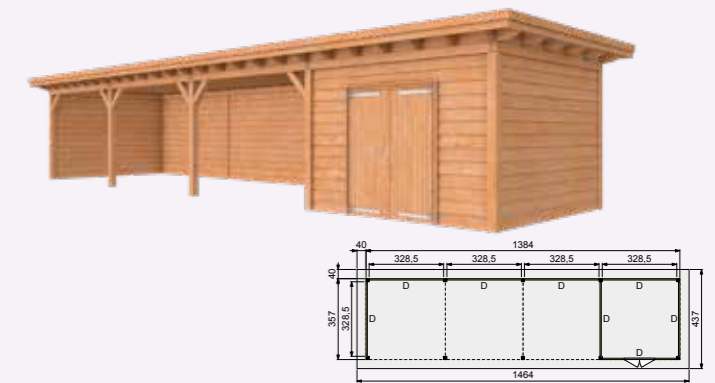

Voorbeeldsamenstelling: per stuk

1x Buitenverblijf Prestige 1400x360 cm, onbehandeld	83975	8.069,-
3x Wand D enkelzijdig Zweeds rabat, onbehandeld	83145	329,-
1x Wand D enkelzijdig Zweeds rabat t.b.v. dubbele deur, onbehandeld	83192	339,-
1x Douglas dubbele deur dicht, onbehandeld	40009	585,-
4x Wand D dubbelzijdig Zweeds rabat, onbehandeld	83230	469,-

Prijsindicatie: **11.856,-**

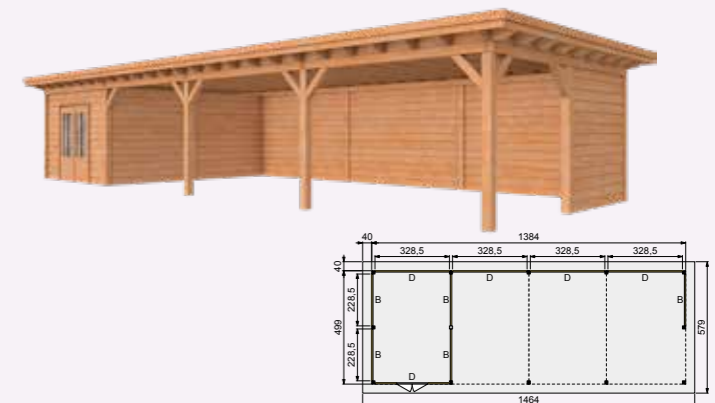

Voorbeeldsamenstelling: per stuk

1x Buitenverblijf Prestige 1400x500 cm, onbehandeld	83545	8.989,-
4x Wand B enkelzijdig Zweeds rabat, onbehandeld	83135	259,-
1x Wand B dubbelzijdig Zweeds rabat, onbehandeld	83220	379,-
1x Wand D enkelzijdig Zweeds rabat, onbehandeld	83145	329,-
1x Wand D enkelzijdig Zweeds rabat t.b.v. dubbele deur, onbehandeld	83192	339,-
1x Douglas 8-ruits dubbele deur, onbehandeld	40800	589,-
3x Wand D dubbelzijdig Zweeds rabat, onbehandeld	83230	469,-
1x Extra staander, onbehandeld	83240	79,95

Prijsindicatie: **13.147,95**



Douglasvision buitenverblijven Modulair en Prestige

Wanden

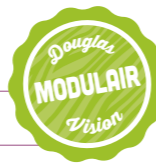

Breedtematen Douglasvision wanden

Wand A 178,5 cm	Wand C 278,5 cm	Wand E 371 cm	Wand M 205 cm
Wand B 228,5 cm	Wand D 328,5 cm	Wand L 112 cm	



Wanden met enkelzijdig Zweeds rabat

De wanden met enkelzijdig Zweeds rabat zijn uitgevoerd met een houten frame van regels 4,5x7 cm en Zweeds rabat 1,1-2,7x19,5 cm. Werkend 18 cm. Geleverd inclusief bevestigingsmateriaal. Hoogte van de wanden: 232 cm.

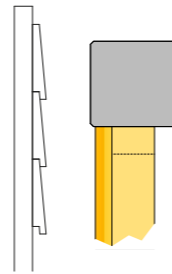

Verticale wanden enkelzijdig halfhouts rabat

De verticale wanden met enkelzijdig halfhouts rabat zijn uitgevoerd met een houten frame van regels 4,5x7 cm en halfhouts rabat 1,8x19,5 cm. Werkend 18 cm. Geleverd inclusief bevestigingsmateriaal. Hoogte van de wanden: 232 cm.

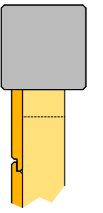

Onbehandeld

Geïmpregneerd

Gespotten

Dichte wanden

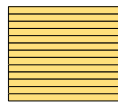

Wanden t.b.v. enkele deur

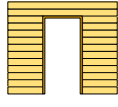

Wanden t.b.v. dubbele deur

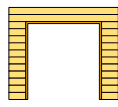

	Wand	Artikel	Geïmpregneerd					
			Kleurloos	Groen	Zwart			
Dichte wanden	Wand A	83130	219,-	84130	85130	239,-	87130	249,-
	Wand B	83135	259,-	84135	85135	279,-	87135	289,-
	Wand C	83140	299,-	84140	85140	339,-	87140	359,-
	Wand D	83145	329,-	84145	85145	359,-	87145	379,-
	Wand E	83150	379,-	84150	85150	409,-	87150	429,-
	Wand L	83152	159,-	84152	85152	169,-	87152	179,-
Wand M	83153	239,-	84153	85153	259,-	87153	275,-	
Wanden t.b.v. enkele deur	Wand A	83157	239,-	84157	85157	259,-	87157	269,-
	Wand B	83162	269,-	84162	85162	289,-	87162	305,-
	Wand C	83167	319,-	84167	85167	359,-	87167	379,-
	Wand D	83172	349,-	84172	85172	379,-	87172	399,-
	Wand E	83177	399,-	84177	85177	429,-	87177	449,-
Wanden t.b.v. dubbele deur	Wand B	83182	259,-	84182	85182	279,-	87182	295,-
	Wand C	83187	309,-	84187	85187	329,-	87187	369,-
	Wand D	83192	339,-	84192	85192	369,-	87192	389,-
	Wand E	83197	389,-	84197	85197	419,-	87197	439,-

	Wand	Artikel	Gespotten				
			Wit	Lichtgrijs	Antraciet	Zwart	Bruin
Dichte wanden	Wand A	730950	740959	760957	770956	790954	329,-
	Wand B	731001	741000	761008	771007	791005	399,-
	Wand C	731056	741055	761053	771052	791050	429,-
	Wand D	731100	741109	761107	771106	791104	489,-
	Wand E	731155	741154	761152	771151	791159	559,-
	Wand L	736761	746760	766768	776767	796765	219,-
Wand M	736815	746814	766812	776811	796819	349,-	
Wanden t.b.v. enkele deur	Wand A	731209	741208	761206	771205	791203	349,-
	Wand B	731254	741253	761251	771250	791258	419,-
	Wand C	731308	741307	761305	771304	791302	449,-
	Wand D	731353	741352	761350	771359	791357	509,-
	Wand E	731407	741406	761404	771403	791401	579,-
Wanden t.b.v. dubbele deur	Wand B	731452	741451	761459	771458	791456	409,-
	Wand C	731506	741505	761503	771502	791500	439,-
	Wand D	731551	741550	761558	771557	791555	499,-
	Wand E	731605	741604	761602	771601	791609	569,-

* LET OP: Bij bestelling van een wand t.b.v. een deur dient een keuze te worden gemaakt voor een type deur (zie pagina 224 voor al onze deuren). Wanneer er geen deur wordt besteld zal er geen deur geleverd worden.

** De Zweeds rabat wanden t.b.v. een deur worden standaard geleverd met stelkozijn in de kleur van de gekozen wand.

Dichte wanden

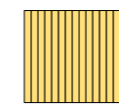

Wanden t.b.v. enkele deur

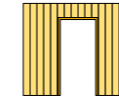

Wanden t.b.v. dubbele deur

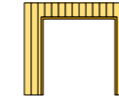

	Wand	Artikel	Geïmpregneerd					
			Kleurloos	Groen	Zwart			
Dichte wanden	Wand A	83131	249,-	84131	85131	269,-	87131	289,-
	Wand B	83136	289,-	84136	85136	319,-	87136	339,-
	Wand C	83141	319,-	84141	85141	349,-	87141	369,-
	Wand D	83146	359,-	84146	85146	399,-	87146	419,-
	Wand E	83151	419,-	84151	85151	459,-	87151	479,-
	Wand L	83163	159,-	84163	85163	175,-	87163	189,-
Wand M	83164	249,-	84164	85164	269,-	87164	285,-	
Wanden t.b.v. enkele deur	Wand A	83156	269,-	84156	85156	289,-	87156	309,-
	Wand B	83161	309,-	84161	85161	339,-	87161	359,-
	Wand C	83166	339,-	84166	85166	369,-	87166	389,-
	Wand D	83171	379,-	84171	85171	419,-	87171	439,-
	Wand E	83176	439,-	84176	85176	479,-	87176	499,-
Wanden t.b.v. dubbele deur	Wand B	83181	299,-	84181	85181	329,-	87181	349,-
	Wand C	83186	329,-	84186	85186	359,-	87186	379,-
	Wand D	83191	369,-	84191	85191	409,-	87191	429,-
	Wand E	83196	429,-	84196	85196	469,-	87196	489,-

* LET OP: Bij bestelling van een wand t.b.v. een deur dient een keuze te worden gemaakt voor een type deur (zie pagina 224 voor al onze deuren). Wanneer er geen deur wordt besteld zal er geen deur geleverd worden.

** De verticale wanden t.b.v. een deur worden standaard geleverd met stelkozijn in de kleur van de gekozen wand.

Wanden met dubbelzijdig Zweeds rabat

Aan beide zijden even mooi. De wanden met dubbelzijdig Zweeds rabat zijn uitgevoerd met een houten frame van regels 4,5x7 cm en Zweeds rabat 1,1-2,7x19,5 cm. Werkend 18 cm. Geleverd inclusief bevestigingsmateriaal. Hoogte van de wanden: 232 cm.

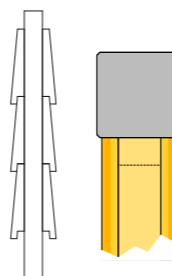

Verticale wanden dubbelzijdig halfhouts rabat

Aan beide zijden even mooi. De verticale wanden met dubbelzijdig halfhouts rabat zijn uitgevoerd met een houten frame van regels 4,5x7 cm en halfhouts rabat 1,8x19,5 cm. Werkend 18 cm. Geleverd inclusief bevestigingsmateriaal. Hoogte van de wanden: 232 cm.

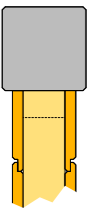

Onbehandeld

Geïmpregneerd

Gespotten

Dichte wanden

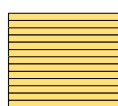

	Wand	Artikel	Geïmpregneerd					
			Kleurloos	Groen	Zwart			
Dichte wanden	Wand A	83215	339,-	84215	85215	369,-	87215	389,-
	Wand B	83220	379,-	84220	85220	419,-	87220	439,-
	Wand C	83225	419,-	84225	85225	459,-	87225	479,-
	Wand D	83230	469,-	84230	85230	519,-	87230	539,-
	Wand E	83235	589,-	84235	85235	649,-	87235	679,-
	Wand L	83232	239,-	84232	85232	259,-	87232	279,-
Wand M	83233	399,-	84233	85233	439,-	87233	459,-	

	Wand	Artikel	Gespotten				
			Wit	Lichtgrijs	Antraciet	Zwart	Bruin
Dichte wanden	Wand A	731650	741659	761657	771656	791654	489,-
	Wand B	731704	741703	761701	771700	791708	659,-
	Wand C	731759	741758	761756	771755	791753	689,-
	Wand D	731803	741802	761800	771809	791807	729,-
	Wand E	731858	741857	761855	771854	791852	829,-
	Wand L	736860	746869	766867	776866	796864	349,-
Wand M	736914	746913	766911	776910	796918	589,-	

Dichte wanden



	Wand	Artikel	Geïmpregneerd					
			Kleurloos	Groen	Zwart			
Dichte wanden	Wand A	83216	359,-	84216	85216	389,-	87216	409,-
	Wand B	83221	419,-	84221	85221	459,-	87221	479,-
	Wand C	83226	459,-	84226	85226	499,-	87226	539,-
	Wand D	83231	529,-	84231	85231	579,-	87231	599,-
	Wand E	83236	599,-	84236	85236	649,-	87236	679,-
	Wand L	83237	239,-	84237	85237	259,-	87237	279,-
Wand M	83238	399,-	84238	85238	439,-	87238	459,-	

Gespotten

	Wand	Artikel	Gespotten				
			Wit	Lichtgrijs	Antraciet	Zwart	Bruin
Dichte wanden	Wand A	732657	742656	762654	772658	792651	509,-
	Wand B	732701	742700	762708	772707	792705	679,-
	Wand C	732756	742755	762753	772752	792750	729,-
	Wand D	732800	742809	762807	772806	792804	799,-
	Wand E	732855	742854	762852	772851	792859	899,-
	Wand L	737065	747064	767062	777061	797069	349,-
Wand M	737119	747118	767116	777115	797113	599,-	

Douglasvision buitenverblijven Modulair en Prestige

Vervolg wanden
& hekwerken



Wanden met blokhutprofiel

Wanden van blokhutprofielen 2,8x19,5 cm, werkend 18,2 cm. Met behulp van een profielenset wordt een sponningsysteem gecreëerd. De profielenset wordt gemonteerd op de staanders en bestaat uit 4 profiellatten 4,8x2,2 cm, meegeleverd in de kleur van de wand. De blokhutprofiel wanden zijn alleen toepasbaar in de Buitenverblijven Modulair. Hoogte van de wanden: 234 cm.

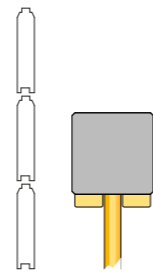

Onbehandeld

Geïmpregneerd

Gespoten

	Onbehandeld		Geïmpregneerd			Gespoten							
			Kleurloos	Groen	Zwart	Wit	Lichtgrijs	Antraciet	Zwart	Bruin			
Dichte wanden													
Wand A	83075	219,-	84075	85075	239,-	87075	249,-	732909	742908	762906	772905	792903	309,-
Wand B	83080	249,-	84080	85080	269,-	87080	285,-	732954	742953	762951	772950	792958	359,-
Wand C	83085	279,-	84085	85085	299,-	87085	319,-	733005	743004	763002	773001	793009	409,-
Wand D	83090	329,-	84090	85090	359,-	87090	379,-	733050	743059	763057	773056	793054	479,-
Wand L	83091	159,-	84091	85091	175,-	87091	189,-	737164	747163	767161	777160	797168	219,-
Wand M	83092	235,-	84092	85092	255,-	87092	265,-	737218	747217	767215	777214	797212	325,-
Wanden t.b.v. enkele deur													
Wand A	83096	199,-	84096	85096	219,-	87096	229,-	733104	743103	763101	773100	793108	289,-
Wand B	83101	229,-	84101	85101	249,-	87101	265,-	733159	743158	763156	773155	793153	339,-
Wand C	83106	259,-	84106	85106	279,-	87106	299,-	733203	743202	763200	773209	793207	389,-
Wand D	83111	309,-	84111	85111	339,-	87111	359,-	733258	743257	763255	773254	793252	459,-
Wanden t.b.v. dubbele deur													
Wand B	83116	209,-	84116	85116	229,-	87116	245,-	733302	743301	763309	773308	793306	319,-
Wand C	83121	239,-	84121	85121	259,-	87121	279,-	733357	743356	763354	773353	793351	369,-
Wand D	83126	289,-	84126	85126	319,-	87126	339,-	733401	743400	763408	773407	793405	439,-

* LET OP: Bij bestelling van een wand t.b.v. een deur dient een keuze te worden gemaakt voor een type deur (zie pagina 224 voor al onze deuren). Wanneer er geen deur wordt besteld zal er geen deur geleverd worden.



Douglas hekwerken rechte uitvoering

De solide hekwerken zijn gemaakt van zware regels 4,5x7 cm en een afdeklíst 2,8x9,5 cm. Hoogte 73 cm. De douglas hekwerken kunnen worden toegepast in de buitenverblijven, kapschuren etc. Ook toepasbaar als omheining. Hekken zijn voorgemonteerd en klaar voor bevestiging.

Onbehandeld

Geïmpregneerd

Gespoten

	Onbehandeld		Geïmpregneerd			Gespoten							
			Kleurloos	Groen	Zwart	Wit	Lichtgrijs	Antraciet	Zwart	Bruin			
Douglas hekwerk A	51565	125,-	54565	52565	129,-	53565	135,-	733456	743455	763453	773452	793450	169,-
Douglas hekwerk B	51570	149,-	54570	52570	155,-	53570	159,-	733500	743509	763507	773506	793504	199,-
Douglas hekwerk C	51575	175,-	54575	52575	185,-	53575	195,-	733555	743554	763552	773551	793559	229,-

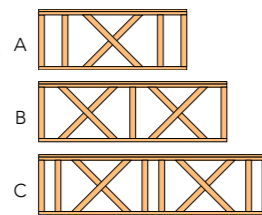

Douglas hekwerken met kruis

De douglas hekwerken met kruis zijn gemaakt van zware regels 4,5x7 cm en een afdeklíst 2,8x9,5 cm. Hoogte 73 cm. De hekwerken kunnen worden toegepast in de buitenverblijven, kapschuren etc. Ook toepasbaar als omheining. Hekken zijn voorgemonteerd en klaar voor bevestiging. De kruis en spijlen verdeling verschilt per breedtemaat.

Onbehandeld

Geïmpregneerd

Gespoten

	Onbehandeld		Geïmpregneerd			Gespoten							
			Kleurloos	Groen	Zwart	Wit	Lichtgrijs	Antraciet	Zwart	Bruin			
Douglas hekwerk A	51566	125,-	54566	52566	129,-	53566	135,-	733609	743608	763606	773605	793603	169,-
Douglas hekwerk B	51571	149,-	54571	52571	155,-	53571	159,-	733654	743653	763651	773650	793658	199,-
Douglas hekwerk C	51576	175,-	54576	52576	185,-	53576	195,-	733708	743707	763705	773704	793702	229,-

Extra staander

T.b.v. diepere tussenwanden, of bergingen (wanden van 4,5 of 5 m)

Onbehandeld	83240	79,95
Kleurloos geïmpregneerd	84240	85,50
Groen geïmpregneerd	85240	85,50
Bruin gespoten	798950	89,95
Wit gespoten	738956	89,95
Lichtgrijs gespoten	748955	89,95
Antraciet gespoten	768953	89,95

Profielenset

T.b.v. het bevestigen van een wand met blokhutprofiel op de extra staander. Set bestaat uit 4 profiellatten 4,8x2,2 cm.

Onbehandeld	83945	29,95
Kleurloos geïmpregneerd	84945	32,50
Groen geïmpregneerd	85945	32,50
Zwart geïmpregneerd	87945	32,95
Bruin gespoten	799001	39,95
Wit gespoten	739007	39,95
Lichtgrijs gespoten	749006	39,95
Antraciet gespoten	769004	39,95
Zwart gespoten	779003	39,95



NIEUW

TIP! Plaats spotjes in uw buitenverblijf, zie pagina 237 voor meer informatie.



Trasramen met steenstrips

Trasramen hebben een lange levensduur, bestaan uit een composit van polyester en glasvezel, zijn licht van gewicht en 1,4 cm dik. De steenstrips worden handmatig verlijmd op de plaat.

Voordelen:

- U hoeft geen fundering meer te metselen.
- Kan direct op de grond worden geplaatst.
- Het hout van de wand komt niet in contact met de grond, waardoor u geen last heeft van optrekkend vocht.

Trasraam A type steenstrip 178,5x34 cm	83610	175,-
Trasraam B type steenstrip 228,5x34 cm	83615	225,-
Trasraam C type steenstrip 278,5x34 cm	83620	275,-
Trasraam D type steenstrip 328,5x34 cm	83625	319,-
Trasraam E type steenstrip 371,0x34 cm	83630	365,-

Zie pagina 76 voor een voorbeeld van toepassing



Trasramen met grijs stucwerk

Trasramen hebben een lange levensduur, bestaan uit een composit van polyester en glasvezel, zijn licht van gewicht en 1,4 cm dik.

Voordelen:

- U hoeft geen fundering meer te metselen.
- Kan direct op de grond worden geplaatst.
- Het hout van de wand komt niet in contact met de grond, waardoor u geen last heeft van optrekkend vocht.

Trasraam A type grijs stucwerk 178,5x34 cm	83635	145,-
Trasraam B type grijs stucwerk 228,5x34 cm	83640	185,-
Trasraam C type grijs stucwerk 278,5x34 cm	83645	219,-
Trasraam D type grijs stucwerk 328,5x34 cm	83650	265,-
Trasraam E type grijs stucwerk 371,0x34 cm	83655	299,-

Zie pagina 134 voor een voorbeeld van toepassing



Douglasvision overkappingen



NIEUW

Glazen schuifwanden

De glazen schuifwand zorgt voor extra licht binnen in uw verblijf, waardoor u op een prettige manier langer kan genieten van het buitenleven.

Specificaties

- Standaard breedtematen
- 10 mm dik gehard glas
- Zowel het meest linkse als het meest rechtse glaspaneel zijn uitgerust met een RVS deurknop
- Zwart gecoat frame (RAL 9005)
- Zowel links als rechts schuivend toe te passen
- Exclusief meenemers
- Geen maatwerk mogelijk (voor maatwerk glaswanden zie pagina 232)
- Hoogte 224 cm

Beschikbare breedtematen

Standaard breedtematen		
A	178,5 cm	12995 795,-
B	228,5 cm	12996 1.019,-
C	278,5 cm	12997 1.239,-
D	328,5 cm	12998 1.459,-
E	371,0 cm	12999 1.649,-

! Zorg voor een goede stabiele ondergrond die waterpas is.

NIEUW

Industriële glaspui

Helemaal de trend van dit moment! Een glaspui gemaakt van zwart gecoat aluminium frame. Toe te passen in alle Douglasvision buitenverblijven, carports en zadeldaken Modulair en Prestige. Daarnaast zijn ze ook toe te passen in de vuren Topvision tuinhuizen.

Beschikbare breedtematen

Standaard breedtematen		
A	178,5 cm	12990 1.299,-
B	228,5 cm	12991 1.499,-
C	278,5 cm	12992 1.699,-
D	328,5 cm	12993 1.899,-
E	371,0 cm	12994 2.049,-

Specificaties

- Standaard breedtematen
- 8 mm dik gelaagd glas
- Zwart gecoat frame (RAL 9005)
- Geen maatwerk mogelijk
- De horizontale spijlen kunnen op elke gewenste hoogte worden bevestigd, of eventueel worden weggelaten.
- Hoogte 224 cm



Douglasvision shutter-element

Een shutter-element kan als decoratief onderdeel worden toegevoegd aan een gesloten wand. 100x224 cm, lamellen 1,8x9,5 cm. Inclusief bevestigingslatten.

Onbehandeld	40795	189,-
Kleurloos geïmpregneerd	49795	215,-
Groen geïmpregneerd	44795	215,-
Bruin gespoten	799056	289,-
Wit gespoten	739052	289,-
Lichtgrijs gespoten	749051	289,-
Antraciet gespoten	769059	289,-
Zwart gespoten	779058	289,-

NIEUW

Glazen schuifwanden douglashouten frame

Toe te passen in Douglasvision tuinverblijven Modulair en Prestige. Beschikbaar in twee standaard uitvoeringen. Enkel (bxh) 228,5x224 cm. Dubbel (bxh) 328,5x224 cm. Glasdikte 6 mm (veiligheidsglas).



Glazen schuifwand enkel

in douglashouten frame B (228,5 cm).
Onbehandeld 12881 **950,-**



Glazen schuifwand dubbel

in douglashouten frame D (328,5 cm).
Onbehandeld 12882 **1.650,-**

! De artikelnummers die in kleur zijn weergegeven kunnen niet los worden besteld (zonder tuinverblijf), deze worden op aanvraag gespoten of geïmpregneerd, houd rekening met langere levertijd.

Douglasvision carports

Maak uw keuze voor een vrijstaande carport of voor de muuraanbouw carport, die tegen een gevel kan worden geplaatst. Kies vervolgens de geschikte afmeting voor uw situatie. Douglasvision carports zijn standaard uitgevoerd met platdak.

Het basispakket is de carport zonder wanden, deuren en/of ramen en bestaat uit:

- Douglas geschaafde staanders, duplo verlijmd 14x14 cm
- Douglas geschaafde gordingen 4,5x16 cm
- Douglas geschaafde schoren 4,5x14 cm
- Douglas geschaafde boeiboorden 2,8x16,5 cm
- Douglas geschaafd dakbeshot met veer en groef 1,6x11,6 cm
- Douglas daktrimmen 1,8x7,8 cm
- Duidelijke handleiding
- Bevestigingsmaterialen
- Dakbedekking: EPDM-rubberfolie met een verticale dakdoorvoer
- Hoogte ca. 265 cm
- Doorloophoogte 224 cm

U kunt zelf uw wanden samenstellen, zie pagina 82 t/m 85.



Vrijstaande carport

Funderingsmaat (bxd)	499x307 cm	
Buitenmaat dak (bxd)	507x362 cm	
Onbehandeld	40690	2.519,-
Kleurloos geïmpregneerd	49690	2.919,-
Groen geïmpregneerd	44690	2.919,-
Bruin gespoten	799407	3.279,-
Wit gespoten	739403	3.439,-
Lichtgrijs gespoten	749402	3.279,-
Antraciet gespoten	769400	3.279,-

Funderingsmaat (bxd)	599x307 cm	
Buitenmaat dak (bxd)	607x362 cm	
Onbehandeld	40695	2.699,-
Kleurloos geïmpregneerd	49695	3.009,-
Groen geïmpregneerd	44695	3.009,-
Bruin gespoten	799452	3.529,-
Wit gespoten	739458	3.699,-
Lichtgrijs gespoten	749457	3.529,-
Antraciet gespoten	769455	3.529,-

Funderingsmaat (bxd)	892x307 cm	
Buitenmaat dak (bxd)	900x362 cm	
Onbehandeld	40760	3.759,-
Kleurloos geïmpregneerd	49760	4.299,-
Groen geïmpregneerd	44760	4.299,-
Bruin gespoten	799506	4.949,-
Wit gespoten	739502	5.179,-
Lichtgrijs gespoten	749501	4.949,-
Antraciet gespoten	769509	4.949,-

Muuraanbouw carport

Funderingsmaat (bxd)	499x293 cm	
Buitenmaat dak (bxd)	507x320 cm	
Onbehandeld	40765	2.199,-
Kleurloos geïmpregneerd	49765	2.549,-
Groen geïmpregneerd	44765	2.549,-
Bruin gespoten	799551	2.829,-
Wit gespoten	739557	2.949,-
Lichtgrijs gespoten	749556	2.829,-
Antraciet gespoten	769554	2.829,-

Funderingsmaat (bxd)	599x293 cm	
Buitenmaat dak (bxd)	607x320 cm	
Onbehandeld	40770	2.349,-
Kleurloos geïmpregneerd	49770	2.719,-
Groen geïmpregneerd	44770	2.719,-
Bruin gespoten	799605	3.049,-
Wit gespoten	739601	3.199,-
Lichtgrijs gespoten	749600	3.049,-
Antraciet gespoten	769608	3.049,-

Funderingsmaat (bxd)	892x293 cm	
Buitenmaat dak (bxd)	900x320 cm	
Onbehandeld	40775	3.229,-
Kleurloos geïmpregneerd	49775	3.719,-
Groen geïmpregneerd	44775	3.719,-
Bruin gespoten	799650	4.209,-
Wit gespoten	739656	4.399,-
Lichtgrijs gespoten	749655	4.209,-
Antraciet gespoten	769653	4.209,-

! Omdat elke Douglasvision carport naar uw wens kan worden samengesteld is het noodzakelijk bij uw opdracht een funderingsplan met de gewenste wandindeling en maatvoering van uw carport bij te voegen.



Woodvision
TUINHOUT

Douglasvision kapschuren



Douglasvision
Kapschuren
Comfort

Pagina 91

De Douglasvision kapschuur Comfort is ons instapmodel; een echte kapschuur voor een aantrekkelijke prijs! Keuze uit verschillende soorten wanden.

- Geschaafde:
- Staanders 12x12 cm
 - Spanten 4,5x9,5 cm
 - Schoren 4,5x9,5 cm
 - Ringbalken 4,5x16 cm

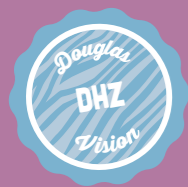

Douglasvision
doe-het-zelf
Kapschuren

Pagina 92 - 93

De Douglasvision doe-het-zelf lijn is de lijn voor de echte doe-het-zelver. Gemaakt van fijnbezaagd douglashout. Wordt geleverd zonder voorbereiding, maar met een duidelijke opbouwstructuur, waarmee u alle onderdelen zelf op maat maakt. Een goede kennis van houtbewerking en bijbehorende machines is gewenst.

- Fijnbezaagde:
- Staanders 12x12 cm
 - Spanten 5x15 cm
 - Schoren 5x15 cm

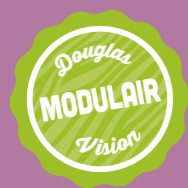

Douglasvision
Kapschuren
Modulair

Pagina 94 - 113



De Douglasvision Modulair lijn is onze meest veelzijdige productlijn. De talloze afmetingen en de grote keuze uit verschillende soorten wanden maakt nagenoeg elke indeling mogelijk.

- Geschaafde:
- Staanders 14x14 cm, duplo verlijmd
 - Spanten 4,5x16 cm
 - Schoren 4,5x14,5 cm



Douglasvision
Kapschuren
Prestige

Pagina 114 - 119



De Douglasvision kapschuren Prestige lijn is de top van ons assortiment. Kapschuren in zeer robuuste uitvoering en in te delen naar eigen wens en behoefte met behulp van grote diversiteit aan wanden.

- Geschaafde:
- Staanders 14x14 cm, duplo verlijmd
 - Ringbalken 14x14 cm, duplo verlijmd
 - Spanten 4,5x16 cm
 - Schoren 6,5x14 cm



Douglasvision kapschuren Comfort

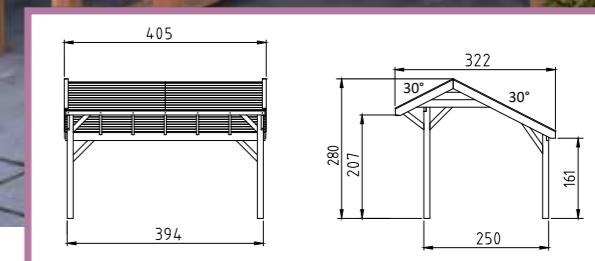

Woodvision
TUINHOUT

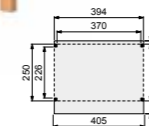

Kapschuur Comfort 400x250 cm

Onbehandeld	40540	1.399,-
Groen geïmpregneerd	44540	1.599,-

De Douglasvision kapschuur Comfort wordt als kant-en-klaar bouw pakket geleverd.

Het basispakket bestaat uit:

- Staanders geschaafd 12x12 cm
- Zweeds rabat planken voor de kopse spanten
- Ringbalken 4,5x16 cm
- Schoren 4,5x9,5 cm
- Dakbeschot 1,6x11,6 cm met een vellingkant
- Boeidelen 1,8x16 cm
- Afdekljsten 1,8x8 cm
- Bevestigingsmateriaal en opbouwhandleiding
- Excl. dakbedekking (6 pakken shingles benodigd)

Funderingsmaat (bxd)	394x250 cm
Buitenmaat dak (bxd)	405x322 cm
Hoogte	280 cm

Wanden bestaan uit:

Frame: Douglas regelwerk 4,5x7 cm, lengte 250 of 400 cm.
Wandplanken: Zweeds rabat 1,2/2,7x19,5 cm, lengte 400 of 500 cm.
Bevestigingsmaterialen + handleiding.
U dient zelf de materialen op maat te zagen.

Bij de kapschuur Comfort wordt geen dakbedekking geleverd, zo kunt u zelf bepalen of het dak wordt voorzien met metalen dakpanplaten (Let op! U heeft hier andere afdekljsten voor nodig) of bijvoorbeeld shingles. Zie pagina 234-236.

Dakpanplatenpakket zwart (16 m²) 15417 529,-

Wanden

	Onbehandeld	Groen geïmpregneerd	Zwart geïmpregneerd
Achterwand van enkelzijdig Zweeds rabat	51545 239,-	52545 259,-	53545 279,-
Achterwand van dubbelzijdig Zweeds rabat	51580 369,-	52580 399,-	53580 439,-
Zijwand van enkelzijdig Zweeds rabat	51550 189,-	52550 215,-	53550 255,-
Zijwand van dubbelzijdig Zweeds rabat	51585 279,-	52585 305,-	53585 339,-
Zijwand (1 m) van enkelzijdig Zweeds rabat (incl. staander)	51551 129,-	52551 149,-	53551 169,-
Zijwand (1 m) van dubbelzijdig Zweeds rabat (incl. staander)	51586 169,-	52586 199,-	53586 229,-

Wanden dienen in het werk op maat te worden gezaagd.

Wanden dienen in het werk op maat te worden gezaagd. Ook leverbaar met shingles of dakpanplaten. Voor meer informatie zie pagina 234-236. Wanneer u kiest voor shingles heeft u 6 pakken nodig.

Douglasvision doe-het-zelf kapschuren



Het buitenverblijf op de foto is op basis van de voorbeeldsamenstelling van DHZ kapschuur 530x300 cm.

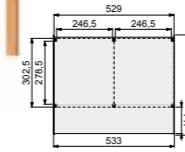

Douglasvision DHZ kapschuur 530x300 cm

Funderingsmaten (bxh): 529x302,5 cm		
Buitenmaat dak (bxh): 534x450 cm		
Onbehandeld	711058	1.279,-
Groen geïmpregneerd	85710	1.439,-
Dakpanplatenpakket zwart (27 m ²)	15418	729,-

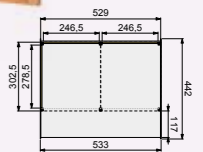

Voorbeeldsamenstelling:

		per stuk
1x Kapschuur DHZ 530x300 cm, onbehandeld	711058	1.279,-
1x Zijwand enkelzijdig Zweeds rabat 278,5 cm, onbehandeld	40946	219,-
2x Achterwand enkelzijdig Zweeds rabat 246,5 cm, onbehandeld	40945	205,-

Prijsindicatie: **1.908,-**

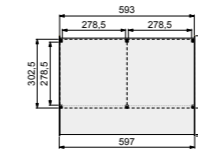

Douglasvision DHZ kapschuur 600x300 cm

Funderingsmaten (bxh): 593x302,5 cm		
Buitenmaat dak (bxh): 597,4x450 cm		
Onbehandeld	711102	1.329,-
Groen geïmpregneerd	85715	1.489,-
Dakpanplatenpakket zwart (30 m ²)	15419	839,-

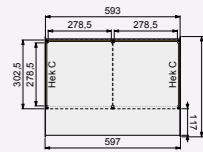

Voorbeeldsamenstelling:

		per stuk
1x Kapschuur DHZ 600x300 cm, onbehandeld	711102	1.329,-
2x Achterwand enkelzijdig Zweeds rabat 278,5 cm, zwart geïmpregneerd	46946	265,-
2x Douglas hekwerk C, onbehandeld	51575	175,-

Prijsindicatie: **2.209,-**

De gekleurde artikelnummers worden op aanvraag geïmpregneerd, houd rekening met langere levertijd.

De Douglasvision doe-het-zelf lijn is de lijn voor de echte doe-het-zelver. Gemaakt van fijnbezaagd douglashout. Wordt geleverd zonder voorbereiding, maar met een duidelijke opbouw instructie, waarmee u alle onderdelen zelf op maat maakt. Een goede kennis van houtbewerking en bijbehorende machines is gewenst.

- Het basispakket is de kapschuur zonder wanden, deuren en/of ramen en bestaat uit:
- Douglas fijnbezaagde staanders 12x12 cm
 - Douglas fijnbezaagde ringbalken 5x15 cm
 - Douglas fijnbezaagde spanten 5x15 cm
 - Douglas fijnbezaagde schoren 5x15 cm
 - Douglas fijnbezaagde boeiboorden 2,2x20 cm
 - Douglas fijnbezaagde afdeklijst 1,8x8 cm (zagen uit 1,8x16 cm)
 - Douglas geschaafd dakbeschot met veer en groef 1,6x11,6 cm
 - Duidelijke handleiding
 - Bevestigingsmaterialen
 - Exclusief dakbedekking

Alle onderdelen zijn exclusief voorbereiding.

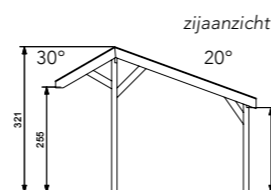
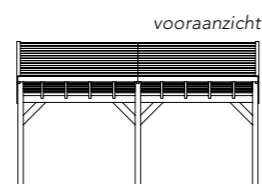

- Doorloophoogte voorzijde 255 cm
- Doorloophoogte achterzijde 187 cm
- Nokhoogte ca. 321 cm

DHZ kapschuur wanden

Wanden bestaan uit:
 Frame: Douglas regelwerk 4,5x7 cm, lengte 250 of 400 cm.
 Wandplanken: Zweeds rabat 1,2/2,7x19,5 cm, lengte 400 of 500 cm.
 Bevestigingsmaterialen + handleiding.
 U dient zelf de materialen op maat te zagen.

Achterwanden

	Onbehandeld	Groen geïmpregneerd	Zwart geïmpregneerd
Wand enkelzijdig Zweeds rabat 246,5 cm t.b.v. DHZ Kapschuur	40945 205,-	44945 235,-	46945 255,-
Wand dubbelzijdig Zweeds rabat 246,5 cm t.b.v. DHZ Kapschuur	40950 319,-	44950 359,-	46950 409,-
Wand enkelzijdig Zweeds rabat 278,5 cm t.b.v. DHZ Kapschuur	40946 219,-	44946 245,-	46946 265,-
Wand dubbelzijdig Zweeds rabat 278,5 cm t.b.v. DHZ Kapschuur	40951 359,-	44951 395,-	46951 419,-

Zijwanden

	Onbehandeld	Groen geïmpregneerd	Zwart geïmpregneerd
Wand enkelzijdig Zweeds rabat 278,5 cm t.b.v. DHZ Kapschuur	40946 219,-	44946 245,-	46946 265,-
Wand dubbelzijdig Zweeds rabat 278,5 cm t.b.v. DHZ Kapschuur	40951 359,-	44951 395,-	46951 419,-



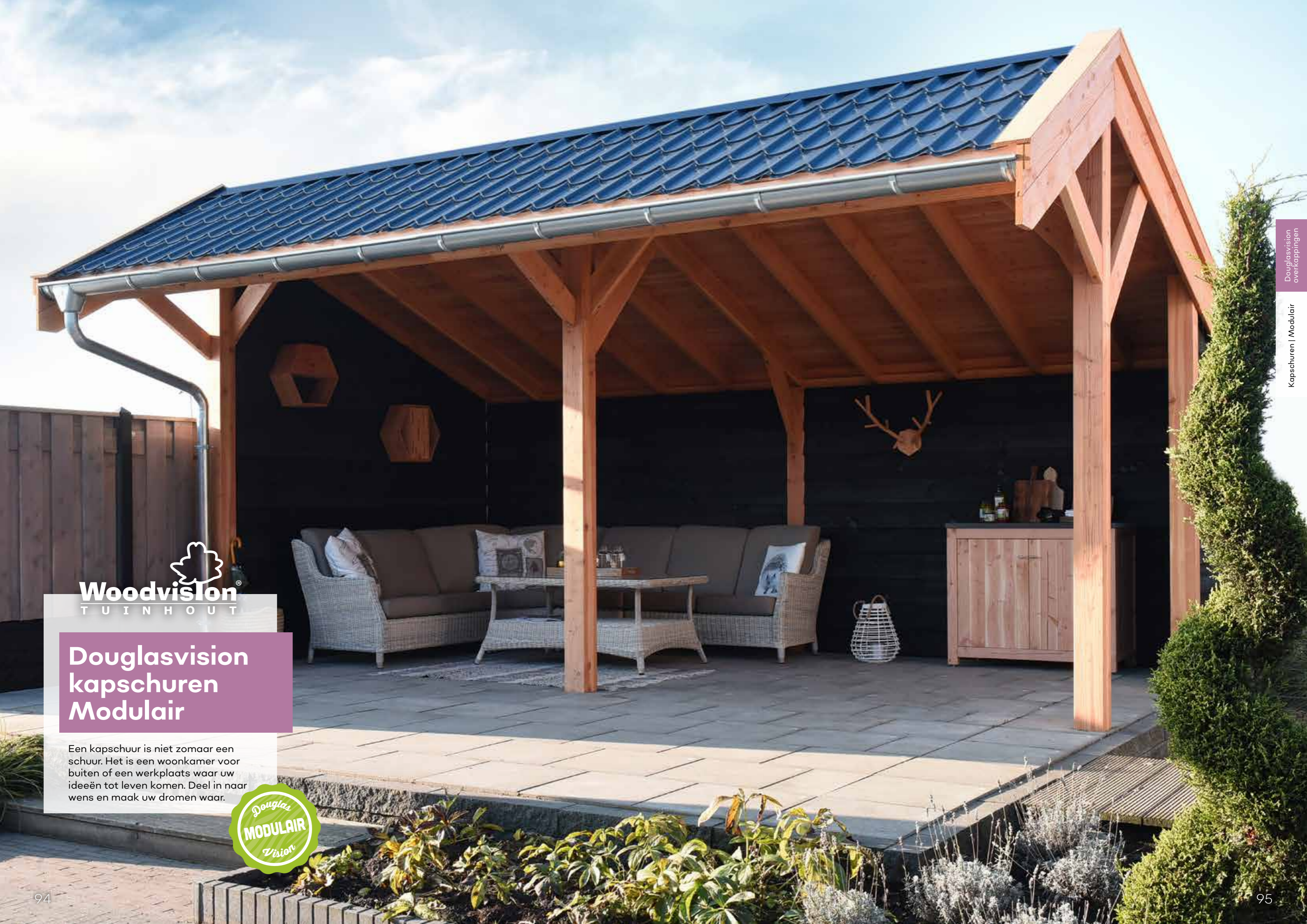

Woodvision
TUINHOUT

Douglasvision kapschuren Modulair

Een kapschuur is niet zomaar een schuur. Het is een woonkamer voor buiten of een werkplaats waar uw ideeën tot leven komen. Deel in naar wens en maak uw dromen waar.



Douglasvision kapschuren Modulair

500x230



Het buitenverblijf op de foto is op basis van voorbeeldsamenstelling 3 kapschuur Modulair 500x230 cm.



De Douglasvision kapschuur Modulair heeft een diepte van 350 cm, met wanden van 230 cm diep en is in de breedte uit te breiden met uitbreidingsmodules van 250 cm. Er wordt geen dakbedekking bijgeleverd, zo kunt u zelf bepalen of het dak voorzien wordt van dakpannen, metalen dakpanplaten of shingles. (Zie hiervoor pagina 234-237). Wordt geleverd als bouw pakket.

Het Douglasvision kapschuur basispakket bestaat uit:

- Douglas geschaafde staanders, duplo verlijmd 14x14 cm
- Douglas geschaafde spanten 4,5x16 cm
- Douglas geschaafde schoren 4,5x14,5 cm
- Douglas geschaafd dakbeschot met veer en groef 1,6x11,6 cm
- Douglas afdeklijsten 1,8x16 cm
- Douglas geschaafde boeiboorden 2,8x14,5 cm
- Bevestigingsmaterialen
- Exclusief dakbedekking

De Douglasvision kapschuren zijn beschikbaar in onderstaande kleuren:



RAL nummers zijn bij benadering. Kleuren kunnen iets afwijken i.v.m. natuurlijk karakter van de ondergrond (hout). Kleur van drukwerk kan afwijken van de werkelijkheid.

Kapschuur Modulair 500x230 cm

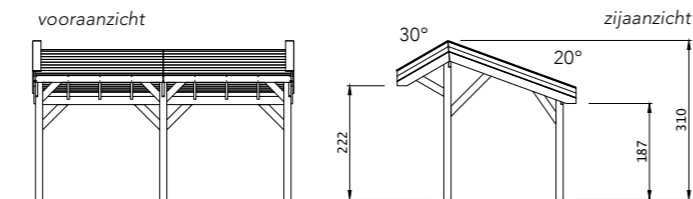

- Hoogte 310 cm

! Elke Douglasvision kapschuur kan naar eigen wens worden samengesteld. Daarvoor is het noodzakelijk om bij opdracht een funderingsplan met de gewenste maatvoering en wandindeling bij te voegen.

Funderingsplan

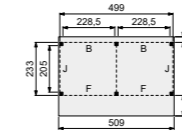
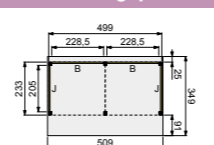

Douglasvision kapschuur basis 500x230 cm

Funderingsmaten (bxh): 499x233 cm
 Buitenmaat dak (bxh): 509x349 cm
 Onbehandeld 83245
 Kleurloos geïmpregneerd 84245
 Groen geïmpregneerd 85245
 Bruin gespoten 799704
 Wit gespoten 739700
 Lichtgrijs gespoten 749709
 Antraciet gespoten 769707
 Dakpanplatenpakket zwart (19 m²) 15420

Het basispakket is te vergroten met één of meerdere uitbreidingssets.



Douglasvision kapschuur uitbreidingsmodule 250x230 cm

Onbehandeld 83250
 Kleurloos geïmpregneerd 84250
 Groen geïmpregneerd 85250
 Bruin gespoten 799759
 Wit gespoten 739755
 Lichtgrijs gespoten 749754
 Antraciet gespoten 769752
 Dakpanplatenpakket zwart (8 m²) 15421

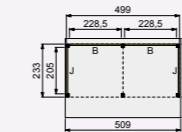

Voorbeeldsamenstelling:

1x Kapschuur basis 500x230 cm, wit gespoten 739700
 2x Achterwand B blokhutprofiel, lichtgrijs gespoten 743066
 2x Zijwand J blokhutprofiel, lichtgrijs gespoten 743714
 1x Dakpanplatenpakket (donkerrood 19 m²) 15720

Prijsindicatie: 5.614,-

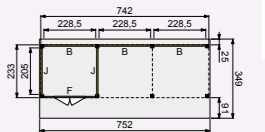

Voorbeeldsamenstelling:

1x Kapschuur basis 500x230 cm, onbehandeld 83245
 1x Kapschuur uitbreidingsmodule 250x230 cm, onbehandeld 83250
 3x Achterwand B Zweeds rabat, onbehandeld 83400
 1x Voorwand F Zweeds rabat t.b.v. dubbele deur, onbehandeld 83457
 1x Douglas 8-ruits dubbele deur, onbehandeld 40800
 2x Zijwand J Zweeds rabat, onbehandeld 83475

Prijsindicatie: 5.731,-

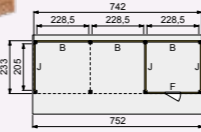

3

Voorbeeldsamenstelling:

1x Kapschuur basis 500x230 cm, onbehandeld 83245
 1x Kapschuur uitbreidingsmodule 250x230 cm, onbehandeld 83250
 1x Achterwand B enkelzijdig Zweeds rabat, onbehandeld 83400
 2x Achterwand B dubbelzijdig Zweeds rabat, onbehandeld 83490
 1x Voorwand F enkelzijdig Zweeds rabat t.b.v. enkele deur, onbehandeld 83442
 1x Douglas enkele deur dicht, onbehandeld 40008
 2x Zijwand J enkelzijdig Zweeds rabat, onbehandeld 83475
 1x Zijwand J dubbelzijdig Zweeds rabat, zwart geïmpregneerd 87510

Prijsindicatie: 6.130,-

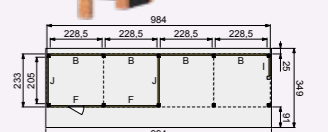

4

Voorbeeldsamenstelling:

1x Kapschuur basis 500x230 cm, onbehandeld 83245
 2x Kapschuur uitbreidingsmodule 250x230 cm, onbehandeld 83250
 2x Achterwand B enkelzijdig Zweeds rabat, zwart geïmpregneerd 87400
 2x Achterwand B dubbelzijdig Zweeds rabat, zwart geïmpregneerd 87490
 1x Voorwand F enkelzijdig Zweeds rabat, zwart geïmpregneerd 87420
 1x Voorwand F enkelzijdig Zweeds rabat t.b.v. enkele deur, zwart geïmpregneerd 87442
 1x Douglas enkele deur met zwart beslag, onbehandeld 40782
 1x Zijwand I dubbelzijdig Zweeds rabat incl. extra staander, zwart geïmpregneerd 87505
 2x Zijwand J enkelzijdig Zweeds rabat, zwart geïmpregneerd 87475

Prijsindicatie: 8.083,-



Douglasvision kapschuren Modulair

600x230



Het buitenverblijf op de foto is op basis van voorbeeldsamenstelling 4 kapschuur Modulair 600x230 cm.

De Douglasvision kapschuur Modulair heeft een diepte van 350 cm, met wanden van 230 cm diep en is in de breedte uit te breiden met uitbreidingsmodules van 300 cm. Er wordt geen dakbedekking bijgeleverd, zo kunt u zelf bepalen of het dak voorzien wordt van dakpannen, metalen dakpanplaten of shingles. (Zie hiervoor pagina 234 t/m 237). Wordt geleverd als bouwpakket.

Het Douglasvision kapschuur basispakket bestaat uit:

- Douglas geschaafde staanders, duplo verlijmd 14x14 cm
- Douglas geschaafde spanten 4,5x16 cm
- Douglas geschaafde schoren 4,5x14,5 cm
- Douglas geschaafd dakbeschoet met veer en groef 1,6x11,6 cm
- Douglas afdeklijsten 1,8x16 cm
- Douglas geschaafde boeiboorden 2,8x14,5 cm
- Bevestigingsmaterialen
- Exclusief dakbedekking

De Douglasvision kapschuren zijn beschikbaar in onderstaande kleuren:



RAL nummers zijn bij benadering. Kleuren kunnen iets afwijken i.v.m. natuurlijk karakter van de ondergrond (hout). Kleur van drukwerk kan afwijken van de werkelijkheid.

Kapschuur Modulair 600x230 cm

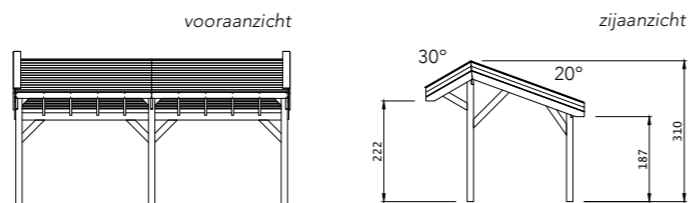

• Hoogte 310 cm

! Elke Douglasvision kapschuur kan naar eigen wens worden samengesteld. Daarvoor is het noodzakelijk om bij opdracht een funderingsplan met de gewenste maatvoering en wandindeling bij te voegen.

Funderingsplan

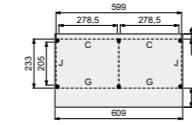

Douglasvision kapschuur basis 600x230 cm

Funderingsmaten (bxd): 599x233 cm		
Buitenmaat dak (bxd): 609x349 cm		
Onbehandeld	83255	2.829,-
Kleurloos geïmpregneerd	84255	3.119,-
Groen geïmpregneerd	85255	3.119,-
Bruin gespoten	799803	3.549,-
Wit gespoten	739809	3.719,-
Lichtgrijs gespoten	749808	3.549,-
Antraciet gespoten	769806	3.549,-
Dakpanplatenpakket zwart (23 m ²)	15424	699,-



Douglasvision kapschuur uitbreidingsmodule 300x230 cm

Onbehandeld	83260	1.069,-
Kleurloos geïmpregneerd	84260	1.219,-
Groen geïmpregneerd	85260	1.219,-
Bruin gespoten	799858	1.349,-
Wit gespoten	739854	1.419,-
Lichtgrijs gespoten	749853	1.349,-
Antraciet gespoten	769851	1.349,-
Dakpanplatenpakket zwart (12 m ²)	15425	259,-

Het basispakket is te vergroten met één of meerdere uitbreidingssets.

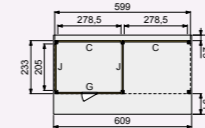

1

Voorbeeldsamenstelling:

1x Kapschuur basis 600x230 cm, onbehandeld	83255	2.829,-
2x Achterwand C blokhutprofiel, onbehandeld	83315	249,-
1x Voorwand G blokhutprofiel t.b.v. enkele deur, onbehandeld	83356	375,-
1x Douglas 8-ruits enkele deur, rechtsdraaiend, onbehandeld	40801-R	375,-
2x Zijwand J blokhutprofiel, onbehandeld	83385	369,-

Prijsindicatie: **4.815,-**

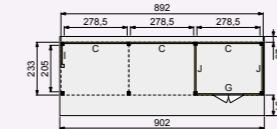

3

Voorbeeldsamenstelling:

1x Kapschuur basis 600x230 cm, bruin gespoten	799803	3.549,-
1x Kapschuur uitbreidingsmodule 300x230 cm, bruin gespoten	799858	1.349,-
1x Achterwand C enkelzijdig Zweeds rabat, wit gespoten	730868	399,-
2x Achterwand C dubbelzijdig Zweeds rabat, wit gespoten	731667	599,-
1x Voorwand G enkelzijdig Zweeds rabat t.b.v. dubbele deur, wit gespoten	731315	559,-
1x Douglas dubbele deur met zwart beslag, bruin gespoten	798011	779,-
1x Zijwand I dubbelzijdig Zweeds rabat incl. extra staander, wit gespoten	731766	489,-
2x Zijwand J enkelzijdig Zweeds rabat, wit gespoten	731513	409,-

Prijsindicatie: **9.140,-**

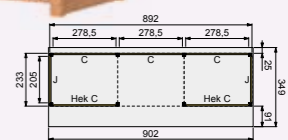

2

Voorbeeldsamenstelling:

1x Kapschuur basis 600x230 cm, onbehandeld	83255	2.829,-
1x Kapschuur uitbreidingsmodule 300x230 cm, onbehandeld	83260	1.069,-
3x Achterwand C blokhutprofiel, onbehandeld	83315	249,-
2x Zijwand J blokhutprofiel, onbehandeld	83385	369,-
2x Douglas Hekwerk C, onbehandeld	51575	175,-

Prijsindicatie: **5.733,-**

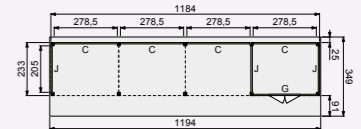

4

Voorbeeldsamenstelling:

1x Kapschuur basis 600x230 cm, onbehandeld	83255	2.829,-
2x Kapschuur uitbreidingsmodule 300x230 cm, onbehandeld	83260	1.069,-
1x Achterwand C enkelzijdig Zweeds rabat, onbehandeld	83405	279,-
3x Achterwand C dubbelzijdig Zweeds rabat, onbehandeld	83495	379,-
1x Voorwand G enkelzijdig Zweeds rabat t.b.v. dubbele deur, onbehandeld	83462	359,-
1x Douglas dubbele deur dicht, onbehandeld	40009	585,-
2x Zijwand J enkelzijdig Zweeds rabat, onbehandeld	83475	269,-
1x Zijwand I dubbelzijdig Zweeds rabat, onbehandeld	83510	339,-
1x Dakpanplatenpakket zwart (23 m ²)	15424	699,-
2x Dakpanplatenpakket zwart (12 m ²)	15425	259,-

Prijsindicatie: **9.421,-**



Douglasvision kapschuren Modulair

700x230



Woodvislon
T U I N H O U T

Het buitenverblijf op de foto is op basis van voorbeeldsamenstelling 1 kapschuur Modulair 700x230 cm.

De Douglasvision kapschuur Modulair heeft een diepte van 350 cm, met wanden van 230 cm diep en is in de breedte uit te breiden met uitbreidingsmodules van 350 cm. Er wordt geen dakbedekking bijgeleverd, zo kunt u zelf bepalen of het dak voorzien wordt van dakpannen, metalen dakpanplaten of shingles. (Zie hiervoor pagina 234-237). Wordt geleverd als bouwpakket.

Het Douglasvision kapschuur basispakket bestaat uit:

- Douglas geschaafde staanders, duplo verlijmd 14x14 cm
- Douglas geschaafde spanten 4,5x16 cm
- Douglas geschaafde schoren 4,5x14,5 cm
- Douglas geschaafd dakbeschoot met veer en groef 1,6x11,6 cm
- Douglas afdekljsten 1,8x16 cm
- Douglas geschaafde boeiboorden 2,8x14,5 cm
- Bevestigingsmaterialen
- Exclusief dakbedekking

De Douglasvision kapschuren zijn beschikbaar in onderstaande kleuren:



RAL nummers zijn bij benadering. Kleuren kunnen iets afwijken i.v.m. natuurlijk karakter van de ondergrond (hout). Kleur van drukwerk kan afwijken van de werkelijkheid.

Kapschuur Modulair 700x230 cm

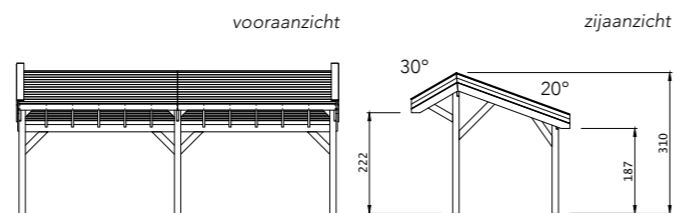

• Hoogte 310 cm

! Elke Douglasvision kapschuur kan naar eigen wens worden samengesteld. Daarvoor is het noodzakelijk om bij opdracht een funderingsplan met de gewenste maatvoering en wandindeling bij te voegen.

Funderingsplan

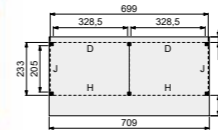

Douglasvision kapschuur basis 700x230 cm

Funderingsmaten (bxd): 699x233 cm		
Buitenmaat dak (bxd): 709x349 cm		
Onbehandeld	83265	3.219,-
Kleurloos geïmpregneerd	84265	3.499,-
Groen geïmpregneerd	85265	3.499,-
Bruin gespoten	799902	3.999,-
Wit gespoten	739908	4.199,-
Lichtgrijs gespoten	749907	3.999,-
Antraciet gespoten	769905	3.999,-
Dakpanplatenpakket zwart (27 m ²)	15428	749,-



Douglasvision kapschuur uitbreidingsmodule 350x230 cm

Onbehandeld	83270	1.219,-
Kleurloos geïmpregneerd	84270	1.399,-
Groen geïmpregneerd	85270	1.399,-
Bruin gespoten	799957	1.549,-
Wit gespoten	739953	1.629,-
Lichtgrijs gespoten	749952	1.549,-
Antraciet gespoten	769950	1.549,-
Dakpanplatenpakket zwart (12 m ²)	15429	289,-

Het basispakket is te vergroten met één of meerdere uitbreidingssets.

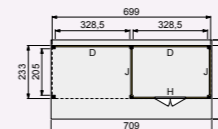

1

Voorbeeldsamenstelling:

1x Kapschuur basis 700x230 cm, onbehandeld	83265	3.219,-
1x Achterwand D enkelzijdig Zweeds rabat, zwart geïmpregneerd	87410	369,-
1x Achterwand D dubbelzijdig Zweeds rabat, zwart geïmpregneerd	87500	489,-
1x Voorwand H enkelzijdig Zweeds rabat t.b.v. dubbele deur, zwart geïmpregneerd	87467	459,-
1x Douglas dubbele deur met zwart beslag, onbehandeld	40787	635,-
2x Zijwand J enkelzijdig Zweeds rabat, zwart geïmpregneerd	87475	299,-
9x Pak shingles zwart	18332	32,50

Prijsindicatie: **6.061,50**

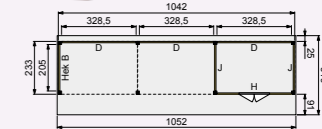

2

Voorbeeldsamenstelling:

1x Kapschuur basis 700x230 cm, onbehandeld	83265	3.219,-
1x Kapschuur uitbreidingsmodule 350x230 cm, onbehandeld	83270	1.219,-
1x Achterwand D enkelzijdig Zweeds rabat, zwart geïmpregneerd	87410	369,-
2x Achterwand D dubbelzijdig Zweeds rabat, zwart geïmpregneerd	87500	489,-
1x Voorwand H enkelzijdig Zweeds rabat t.b.v. dubbele deur, zwart geïmpregneerd	87467	459,-
1x Douglas dubbele deur dicht, onbehandeld	40009	585,-
2x Zijwand J enkelzijdig Zweeds rabat, zwart geïmpregneerd	87475	299,-
1x Douglas Hekwerk B, zwart geïmpregneerd	53570	159,-

Prijsindicatie: **7.586,-**

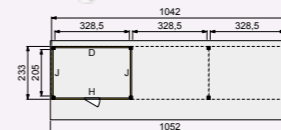

3

Voorbeeldsamenstelling:

1x Kapschuur basis 700x230 cm, wit gespoten	739908	4.199,-
1x Kapschuur uitbreidingsmodule 350x230 cm, wit gespoten	739953	1.629,-
1x Achterwand D enkelzijdig verticaal, bruin gespoten	792019	489,-
1x Voorwand H enkelzijdig verticaal t.b.v. enkele deur, bruin gespoten	792316	739,-
1x Douglas 8-ruits enkele deur, wit gespoten	737713	425,-
2x Zijwand J enkelzijdig verticaal, bruin gespoten	792613	429,-
1x Dakpanplatenpakket terracotta (27 m ²)	15628	749,-
1x Dakpanplatenpakket terracotta (12 m ²)	15629	289,-

Prijsindicatie: **9.377,-**

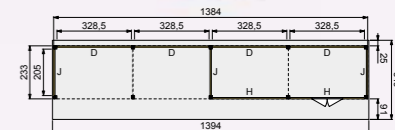

4

Voorbeeldsamenstelling:

1x Kapschuur basis 700x230 cm, onbehandeld	83265	3.219,-
2x Kapschuur uitbreidingsmodule 350x230 cm, onbehandeld	83270	1.219,-
4x Achterwand D blokhutprofiel, onbehandeld	83320	299,-
1x Voorwand H blokhutprofiel, onbehandeld	83340	459,-
1x Voorwand H blokhutprofiel t.b.v. dubbele deur, onbehandeld	83376	419,-
1x Douglas dubbele deur dicht, onbehandeld	40009	585,-
3x Zijwand J blokhutprofiel, onbehandeld	83385	369,-

Prijsindicatie: **9.423,-**



Douglasvision kapschuren Modulair

500x310



Het buitenverblijf op de foto is op basis van voorbeeldsamenstelling 1 kapschuur Modulair 500x310 cm.

De Douglasvision kapschuur Modulair heeft een diepte van 462 cm, met wanden van 310 cm diep en is in de breedte uit te breiden met uitbreidingsmodules van 250 cm. Er wordt geen dakbedekking bijgeleverd, zo kunt u zelf bepalen of het dak voorzien wordt van dakpannen, metalen dakpanplaten of shingles. (Zie hiervoor pagina 234-237). Wordt geleverd als bouw pakket.

Het Douglasvision kapschuur basispakket bestaat uit:

- Douglas geschaafde staanders, duplo verlijmd 14x14 cm
- Douglas geschaafde spanten 4,5x16 cm
- Douglas geschaafde schoren 4,5x14,5 cm
- Douglas geschaafd dakbeschoot met veer en groef 1,6x11,6 cm
- Douglas afdekljsten 1,8x16 cm
- Douglas geschaafde boeiboorden 2,8x14,5 cm
- Bevestigingsmaterialen
- Exclusief dakbedekking

De Douglasvision kapschuren zijn beschikbaar in onderstaande kleuren:



RAL nummers zijn bij benadering. Kleuren kunnen iets afwijken i.v.m. natuurlijk karakter van de ondergrond (hout). Kleur van drukwerk kan afwijken van de werkelijkheid.

Kapschuur Modulair 500x310 cm

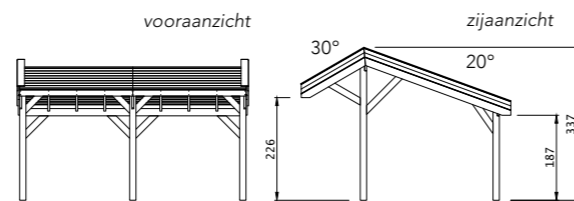

• Hoogte 337 cm

! Elke Douglasvision kapschuur kan naar eigen wens worden samengesteld. Daarvoor is het noodzakelijk om bij opdracht een funderingsplan met de gewenste maatvoering en wandindeling bij te voegen.

Funderingsplan

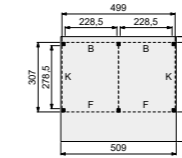
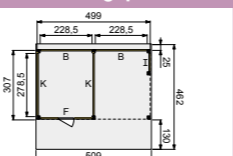

Douglasvision kapschuur basis 500x310 cm

Funderingsmaten (bxh): 499x307 cm		
Buitenmaat dak (bxh): 509x462 cm		
Onbehandeld	83275	2.899,-
Kleurloos geïmpregneerd	84275	3.219,-
Groen geïmpregneerd	85275	3.219,-
Bruin gespoten	790015	3.699,-
Wit gespoten	730011	3.869,-
Lichtgrijs gespoten	740010	3.699,-
Antraciet gespoten	760018	3.699,-
Dakpanplatenpakket zwart (26 m ²)	15422	729,-

Het basispakket is te vergroten met één of meerdere uitbreidingssets.



Douglasvision kapschuur uitbreidingsmodule 250x310 cm

Onbehandeld	83280	1.059,-
Kleurloos geïmpregneerd	84280	1.219,-
Groen geïmpregneerd	85280	1.219,-
Bruin gespoten	790060	1.349,-
Wit gespoten	730066	1.409,-
Lichtgrijs gespoten	740065	1.349,-
Antraciet gespoten	760063	1.349,-
Dakpanplatenpakket zwart (11 m ²)	15423	229,-

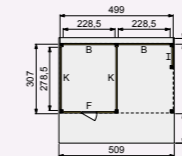

Voorbeeldsamenstelling:

1x Kapschuur basis 500x310 cm, onbehandeld	83275	2.899,-
1x Achterwand B enkelzijdig Zweeds rabat, onbehandeld	83400	229,-
1x Achterwand B dubbelzijdig Zweeds rabat, onbehandeld	83490	339,-
1x Zijwand I dubbelzijdig Zweeds rabat, onbehandeld	83505	389,-
2x Zijwand K enkelzijdig Zweeds rabat, onbehandeld	83480	329,-
1x Voorwand F enkelzijdig Zweeds rabat t.b.v. enkele deur, onbehandeld	83442	309,-
1x Douglas 4-ruits enkele deur, onbehandeld	47115	365,-
1x Dakpanplatenpakket (terracotta 26 m ²)	15622	729,-

Prijsindicatie: **5.917,-**

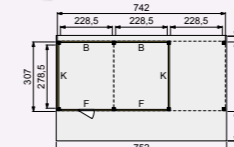

Voorbeeldsamenstelling:

1x Kapschuur basis 500x310 cm, onbehandeld	83275	2.899,-
1x Kapschuur uitbreidingsmodule 250x310 cm, onbehandeld	83280	1.059,-
2x Achterwand B blokhuiprofiel, onbehandeld	83310	219,-
1x Voorwand F blokhuiprofiel, onbehandeld	83330	349,-
1x Voorwand F blokhuiprofiel t.b.v. enkele deur, onbehandeld	83351	335,-
1x Douglas enkele deur dicht, onbehandeld	40008	359,-
2x Zijwand K blokhuiprofiel, onbehandeld	83390	399,-

Prijsindicatie: **6.237,-**

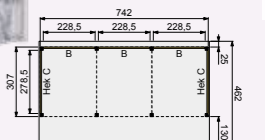

Voorbeeldsamenstelling:

1x Kapschuur basis 500x310 cm, wit gespoten	730011	3.869,-
1x Kapschuur uitbreidingsmodule 250x310 cm, wit gespoten	730066	1.409,-
3x Achterwand B enkelzijdig verticaal, lichtgrijs gespoten	741918	399,-
2x Douglas hekwerk met kruis C, lichtgrijs gespoten	743707	229,-

Prijsindicatie: **6.933,-**

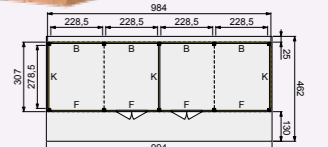

Voorbeeldsamenstelling:

1x Kapschuur basis 500x310 cm, onbehandeld	83275	2.899,-
2x Kapschuur uitbreidingsmodule 250x310 cm, onbehandeld	83280	1.059,-
4x Achterwand B enkelzijdig Zweeds rabat, onbehandeld	83400	229,-
2x Voorwand F enkelzijdig Zweeds rabat, onbehandeld	83420	329,-
2x Voorwand F enkelzijdig Zweeds rabat t.b.v. dubbele deur, onbehandeld	83457	289,-
2x Douglas 8-ruits dubbele deur, onbehandeld	40800	589,-
2x Zijwand K enkelzijdig Zweeds rabat, onbehandeld	83480	329,-
1x Zijwand K blokhuiprofiel, onbehandeld	83390	399,-

Prijsindicatie: **9.404,-**



Douglasvision kapschuren Modulair

600x310



Het buitenverblijf op de foto is op basis van voorbeeldsamenstelling 1 kapschuur Modulair 600x310 cm.

De Douglasvision kapschuur Modulair heeft een diepte van 462 cm, met wanden van 310 cm diep en is in de breedte uit te breiden met uitbreidingsmodules van 300 cm. Er wordt geen dakbedekking bijgeleverd, zo kunt u zelf bepalen of het dak voorzien wordt van dakpannen, metalen dakpanplaten of shingles. (Zie hiervoor pagina 234-237). Wordt geleverd als bouwpakket.

Het Douglasvision kapschuur basispakket bestaat uit:

- Douglas geschaafde staanders, duplo verlijmd 14x14 cm
- Douglas geschaafde spanten 4,5x16 cm
- Douglas geschaafde schoren 4,5x14,5 cm
- Douglas geschaafd dakbeschoot met veer en groef 1,6x11,6 cm
- Douglas afdekljsten 1,8x16 cm
- Douglas geschaafde boeiboorden 2,8x14,5 cm
- Bevestigingsmaterialen
- Exclusief dakbedekking

De Douglasvision kapschuren zijn beschikbaar in onderstaande kleuren:



RAL nummers zijn bij benadering. Kleuren kunnen iets afwijken i.v.m. natuurlijk karakter van de ondergrond (hout). Kleur van drukwerk kan afwijken van de werkelijkheid.

Kapschuur Modulair 600x310 cm

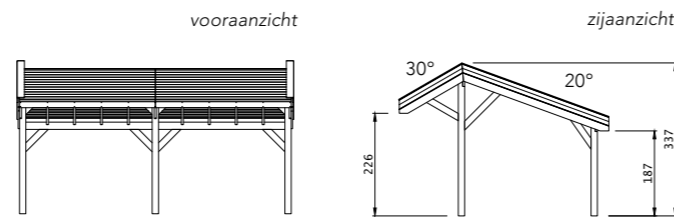

• Hoogte 337 cm

! Elke Douglasvision kapschuur kan naar eigen wens worden samengesteld. Daarvoor is het noodzakelijk om bij opdracht een funderingsplan met de gewenste maatvoering en wandindeling bij te voegen.

Funderingsplan

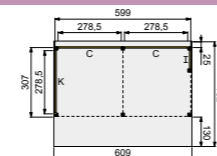

Douglasvision kapschuur basis 600x310 cm

Funderingsmaten (bxd): 599x307 cm		
Buitenmaat dak (bxd): 609x462 cm		
Onbehandeld	83285	2.999,-
Kleurloos geïmpregneerd	84285	3.329,-
Groen geïmpregneerd	85285	3.329,-
Bruin gespoten	790114	3.999,-
Wit gespoten	730110	4.199,-
Lichtgrijs gespoten	740119	3.999,-
Antraciet gespoten	760117	3.999,-
Dakpanplatenpakket zwart (31 m ²)	15426	839,-

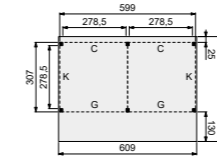

Douglasvision kapschuur uitbreidingsmodule 300x310 cm

Onbehandeld	83290	1.179,-
Kleurloos geïmpregneerd	84290	1.349,-
Groen geïmpregneerd	85290	1.349,-
Bruin gespoten	790169	1.499,-
Wit gespoten	730165	1.569,-
Lichtgrijs gespoten	740164	1.499,-
Antraciet gespoten	760162	1.499,-
Dakpanplatenpakket zwart (16 m ²)	15427	349,-

Het basispakket is te vergroten met één of meerdere uitbreidingssets.



1

Voorbeeldsamenstelling:

1x Kapschuur basis 600x310 cm, onbehandeld	83285	2.999,-
2x Achterwand C dubbelzijdig Zweeds rabat, zwart geïmpregneerd	87495	439,-
1x Zijwand K dubbelzijdig Zweeds rabat, zwart geïmpregneerd	87515	529,-
1x Zijwand I dubbelzijdig Zweeds rabat, zwart geïmpregneerd	87505	449,-

Prijsindicatie: **4.855,-**

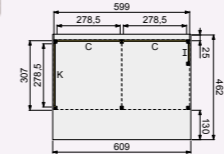

2

Voorbeeldsamenstelling:

1x Kapschuur basis 600x310 cm, onbehandeld	83285	2.999,-
1x Kapschuur uitbreidingsmodule 300x310 cm, onbehandeld	83290	1.179,-
1x Achterwand C enkelzijdig Zweeds rabat, onbehandeld	83405	279,-
2x Achterwand C dubbelzijdig Zweeds rabat, onbehandeld	83495	379,-
1x Voorwand G enkelzijdig Zweeds rabat t.b.v. dubbele deur, onbehandeld	83462	359,-
1x Douglas 8-ruits dubbele deur, onbehandeld	40800	589,-
2x Zijwand K enkelzijdig Zweeds rabat, onbehandeld	83480	329,-
1x Zijwand K dubbelzijdig Zweeds rabat, onbehandeld	83515	469,-
1x Zijwand I dubbelzijdig Zweeds rabat incl. extra staander, onbehandeld	83505	389,-

Prijsindicatie: **7.679,-**

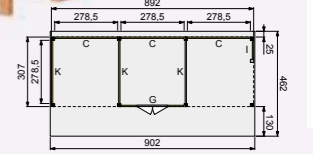

3

Voorbeeldsamenstelling:

1x Kapschuur basis 600x310 cm, onbehandeld	83285	2.999,-
1x Kapschuur uitbreidingsmodule 300x310 cm, onbehandeld	83290	1.179,-
1x Achterwand C enkelzijdig Zweeds rabat, lichtgrijs gespoten	740867	399,-
1x Voorwand G enkelzijdig Zweeds rabat t.b.v. dubbele deur, lichtgrijs gespoten	741314	559,-
1x Douglas dubbele deur met zwart beslag, onbehandeld	40787	635,-
2x Zijwand K enkelzijdig Zweeds rabat, lichtgrijs gespoten	741567	449,-

Prijsindicatie: **6.669,-**

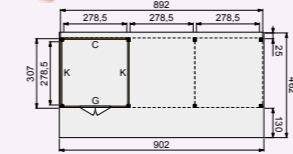

4

Voorbeeldsamenstelling:

1x Kapschuur basis 600x310 cm, onbehandeld	83285	2.999,-
2x Kapschuur uitbreidingsmodule 300x310 cm, onbehandeld	83290	1.179,-
4x Achterwand C blokhutprofiel, onbehandeld	83315	249,-
2x Voorwand G blokhutprofiel t.b.v. enkele deur, onbehandeld	83356	375,-
4x Zijwand K blokhutprofiel, onbehandeld	83390	399,-
1x Douglas enkele deur dicht, linksdraaiend, onbehandeld	40008	359,-
1x Douglas enkele deur dicht, rechtsdraaiend, onbehandeld	40008-R	359,-

Prijsindicatie: **9.417,-**

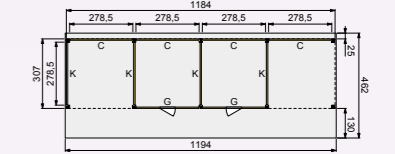

Douglasvision kapschuren Modulair

700x310



Het buitenverblijf op de foto is op basis van voorbeeldsamenstelling 1 kapschuur Modulair 700x310 cm.

De Douglasvision kapschuur Modulair heeft een diepte van 462 cm, met wanden van 310 cm diep en is in de breedte uit te breiden met uitbreidingsmodules van 350 cm. Er wordt geen dakbedekking bijgeleverd, zo kunt u zelf bepalen of het dak voorzien wordt van dakpannen, metalen dakpanplaten of shingles. (Zie hiervoor pagina 234-236). Wordt geleverd als bouwpakket.

Het Douglasvision kapschuur basispakket bestaat uit:

- Douglas geschaafde staanders, duplo verlijmd 14x14 cm
- Douglas geschaafde spanten 4,5x16 cm
- Douglas geschaafde schoren 4,5x14,5 cm
- Douglas geschaafd dakbeschoot met veer en groef 1,6x11,6 cm
- Douglas afdekljsten 1,8x16 cm
- Douglas geschaafde boeiboorden 2,8x14,5 cm
- Bevestigingsmaterialen
- Exclusief dakbedekking

De Douglasvision kapschuren zijn beschikbaar in onderstaande kleuren:



RAL nummers zijn bij benadering. Kleuren kunnen iets afwijken i.v.m. natuurlijk karakter van de ondergrond (hout). Kleur van drukwerk kan afwijken van de werkelijkheid.

Kapschuur Modulair 700x310 cm

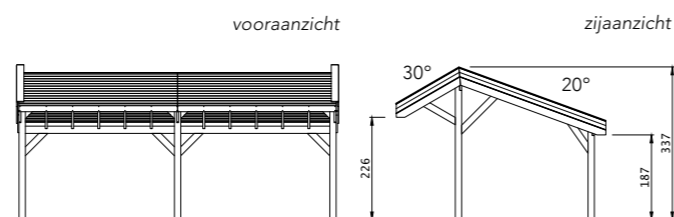

• Hoogte 337 cm

! Elke Douglasvision kapschuur kan naar eigen wens worden samengesteld. Daarvoor is het noodzakelijk om bij opdracht een funderingsplan met de gewenste maatvoering en wandindeling bij te voegen.

Funderingsplan

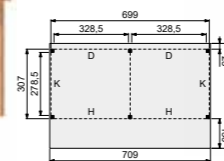
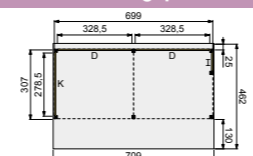

Douglasvision kapschuur basis 700x310 cm

Funderingsmaten (bxd): 699x307 cm		
Buitenmaat dak (bxd): 709x462 cm		
Onbehandeld	83295	3.499,-
Kleurloos geïmpregneerd	84295	3.869,-
Groen geïmpregneerd	85295	3.869,-
Bruin gespoten	790213	4.549,-
Wit gespoten	730219	4.769,-
Lichtgrijs gespoten	740218	4.549,-
Antraciet gespoten	760216	4.549,-
Dakpanplatenpakket zwart (36 m²)	15430	959,-



Douglasvision kapschuur uitbreidingsmodule 350x310 cm

Onbehandeld	83300	1.329,-
Kleurloos geïmpregneerd	84300	1.499,-
Groen geïmpregneerd	85300	1.499,-
Bruin gespoten	790268	1.749,-
Wit gespoten	730264	1.829,-
Lichtgrijs gespoten	740263	1.749,-
Antraciet gespoten	760261	1.749,-
Dakpanplatenpakket zwart (16 m²)	15431	379,-

Het basispakket is te vergroten met één of meerdere uitbreidingssets.

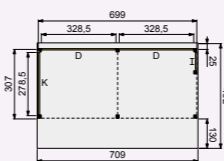

1

Voorbeeldsamenstelling:

1x Kapschuur basis 700x310 cm, onbehandeld	83295	3.499,-
2x Achterwand D enkelzijdig Zweeds rabat, onbehandeld	83410	329,-
1x Zijwand K dubbelzijdig Zweeds rabat, zwart gespoten	771861	679,-
1x Zijwand I dubbelzijdig Zweeds rabat, onbehandeld	83505	389,-

Prijsindicatie: **5.225,-**

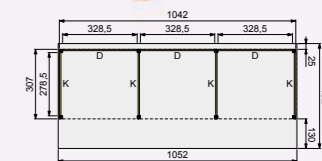

2

Voorbeeldsamenstelling:

1x Kapschuur basis 700x310 cm, kleurloos geïmpregneerd	84295	3.869,-
1x Kapschuur uitbreidingsmodule 350x310 cm, kleurloos geïmpregneerd	84300	1.499,-
3x Achterwand D blokhutprofiel, kleurloos geïmpregneerd	84320	329,-
4x Zijwand K blokhutprofiel, kleurloos geïmpregneerd	84390	429,-

Prijsindicatie: **8.071,-**

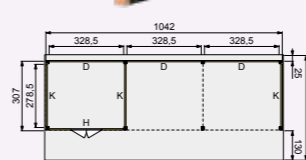

3

Voorbeeldsamenstelling:

1x Kapschuur basis 700x310 cm, onbehandeld	83295	3.499,-
1x Kapschuur uitbreidingsmodule 350x310 cm, onbehandeld	83300	1.329,-
1x Achterwand D enkelzijdig Zweeds rabat, zwart gespoten	770918	459,-
2x Achterwand D dubbelzijdig Zweeds rabat, zwart gespoten	771717	649,-
1x Voorwand H enkelzijdig Zweeds rabat t.b.v. dubbele deur, zwart gespoten	771366	619,-
1x Douglas 8-ruits dubbele deur, onbehandeld	40800	589,-
2x Zijwand K enkelzijdig Zweeds rabat, zwart gespoten	771564	449,-
1x Zijwand K dubbelzijdig Zweeds rabat, zwart gespoten	771861	679,-

Prijsindicatie: **9.370,-**

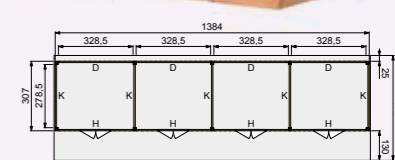

4

Voorbeeldsamenstelling:

1x Kapschuur basis 700x310 cm, onbehandeld	83295	3.499,-
2x Kapschuur uitbreidingsmodule 350x310 cm, onbehandeld	83300	1.329,-
4x Achterwand D enkelzijdig Zweeds rabat, onbehandeld	83410	329,-
4x Voorwand H enkelzijdig Zweeds rabat t.b.v. dubbele deur, onbehandeld	83467	399,-
4x Douglas dubbele deur dicht, onbehandeld	40009	585,-
2x Zijwand K enkelzijdig Zweeds rabat, onbehandeld	83480	329,-
3x Zijwand K dubbelzijdig Zweeds rabat, onbehandeld	83515	469,-

Prijsindicatie: **13.474,-**



Douglasvision kapschuren Modulair

Wanden



Douglasvision wanden met Zweeds rabat

De wanden met Zweeds rabat zijn toe te passen in de Kapschuren Modulair. Wanden zijn uitgevoerd met een douglashouten frame van regels 4,5x7 cm en Zweeds rabat 1,1-2,7x19,5 cm. Werkend 18 cm. Geleverd inclusief bevestigingsmateriaal (de zijwanden dient u zelf op schuine te zagen). Hoogte 224 cm.









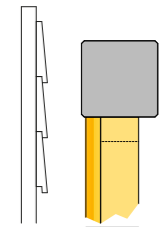



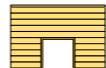

Breedtematen Douglasvision wanden

Wand B	228,5 cm	Wand F	228,5 cm	Wand I	83 cm
Wand C	278,5 cm	Wand G	278,5 cm	Wand J	205 cm
Wand D	328,5 cm	Wand H	328,5 cm	Wand K	278,5 cm



Wanden met enkelzijdig Zweeds rabat

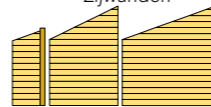
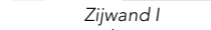





	Onbehandeld	Geïmpregneerd			Gespoten								
		Kleurloos	Groen	Zwart	Wit	Lichtgrijs	Antraciet	Zwart	Bruin				
Achterwanden													
 Wand B	83400	229,-	84400	85400	249,-	87400	259,-	730813	740812	760810	770819	790817	369,-
 Wand C	83405	279,-	84405	85405	299,-	87405	309,-	730868	740867	760865	770864	790862	399,-
 Wand D	83410	329,-	84410	85410	349,-	87410	369,-	730912	740911	760919	770918	790916	459,-
Voorwanden													
 Wand F	83420	329,-	84420	85420	359,-	87420	379,-	730967	740966	760964	770963	790961	519,-
 Wand G	83425	399,-	84425	85425	439,-	87425	459,-	731018	741017	761015	771014	791012	599,-
 Wand H	83430	439,-	84430	85430	479,-	87430	499,-	731063	741062	761060	771069	791067	659,-
Voorwanden t.b.v. enkele deur													
 Wand F	83442	309,-	84442	85442	339,-	87442	359,-	731117	741116	761114	771113	791111	499,-
 Wand G	83447	379,-	84447	85447	419,-	87447	439,-	731162	741161	761169	771168	791166	579,-
 Wand H	83452	419,-	84452	85452	459,-	87452	479,-	731216	741215	761213	771212	791210	639,-
Voorwanden t.b.v. dubbele deur													
 Wand F	83457	289,-	84457	85457	319,-	87457	339,-	731261	741260	761268	771267	791265	479,-
 Wand G	83462	359,-	84462	85462	399,-	87462	419,-	731315	741314	761312	771311	791319	559,-
 Wand H	83467	399,-	84467	85467	439,-	87467	459,-	731360	741369	761367	771366	791364	619,-
Zijwanden													
 Wand I	83470	299,-	84470	85470	329,-	87470	339,-	731469	741468	761466	771465	791463	379,-
 Wand J	83475	269,-	84475	85475	289,-	87475	299,-	731513	741512	761510	771519	791517	409,-
 Wand K	83480	329,-	84480	85480	349,-	87480	359,-	731568	741567	761565	771564	791562	449,-
<i>Zijwand I incl. extra staander</i>													

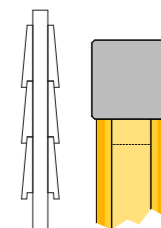

Wanden met dubbelzijdig Zweeds rabat

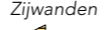

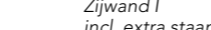
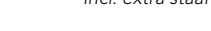
	Onbehandeld	Geïmpregneerd			Gespoten								
		Kleurloos	Groen	Zwart	Wit	Lichtgrijs	Antraciet	Zwart	Bruin				
Achterwanden													
 Wand B	83490	339,-	84490	85490	369,-	87490	389,-	731612	741611	761619	771618	791616	569,-
 Wand C	83495	379,-	84495	85495	419,-	87495	439,-	731667	741666	761664	771663	791661	599,-
 Wand D	83500	429,-	84500	85500	469,-	87500	489,-	731711	741710	761718	771717	791715	649,-
Zijwanden													
 Wand I	83505	389,-	84505	85505	429,-	87505	449,-	731766	741765	761763	771762	791760	489,-
 Wand J	83510	339,-	84510	85510	369,-	87510	389,-	731810	741819	761817	771816	791814	569,-
 Wand K	83515	469,-	84515	85515	509,-	87515	529,-	731865	741864	761862	771861	791869	679,-
<i>Zijwand I incl. extra staander</i>													

- ! Bij bestelling van een wand t.b.v. een deur dient een keuze te worden gemaakt voor een type deur (zie pagina 224 voor al onze deuren). Wanneer er geen deur wordt besteld zal er geen deur geleverd worden.
- Wanden t.b.v. een deur worden standaard geleverd met stelkozijn in de kleur van de gekozen wand.
- Bij zwart gespoten wanden worden schroeven met zwarte kop meegeleverd.
- Wanden moeten in sommige gevallen in het werk op maat worden gezaagd.
- Wanden kunnen alleen worden besteld in combinatie met een tuinverblijf.

Douglasvision kapschuren Modulair

Wanden

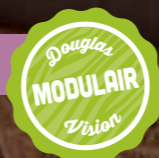

De wanden met halfhouts rabat zijn toe te passen in de Kapschuren Modulair. Wanden zijn uitgevoerd met een douglashouten frame van regels 4,5x7 cm en Zweeds rabat 1,8x19,5 cm. Werkend 18 cm. Geleverd inclusief bevestigingsmateriaal (de zijwanden dient u zelf op schuif te zagen). Hoogte 224 cm.









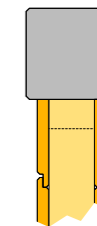



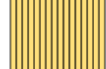

Breedtematen Douglasvision wanden

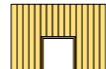
Wand B	228,5 cm	Wand F	228,5 cm	Wand I	83 cm
Wand C	278,5 cm	Wand G	278,5 cm	Wand J	205 cm
Wand D	328,5 cm	Wand H	328,5 cm	Wand K	278,5 cm



Wanden met enkelzijdig halfhouts rabat

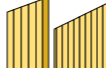
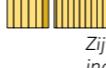





	Onbehandeld	Geïmpregneerd			Gespoten								
		Kleurloos	Groen	Zwart	Wit	Lichtgrijs	Antraciet	Zwart	Bruin				
Achterwanden													
 Wand B	83401	259,-	84401	85401	279,-	87401	289,-	731919	741918	761916	771915	791913	399,-
 Wand C	83406	309,-	84406	85406	329,-	87406	339,-	731964	741963	761961	771960	791968	429,-
 Wand D	83411	359,-	84411	85411	379,-	87411	399,-	732015	742014	762012	772011	792019	489,-
Voorwanden													
 Wand F	83421	389,-	84421	85421	419,-	87421	439,-	732060	742069	762067	772066	792064	599,-
 Wand G	83426	459,-	84426	85426	499,-	87426	525,-	732114	742113	762111	772110	792118	649,-
 Wand H	83431	509,-	84431	85431	559,-	87431	589,-	732169	742168	762166	772165	792163	719,-
Voorwanden t.b.v. enkele deur													
 Wand F	83441	409,-	84441	85441	439,-	87441	459,-	732213	742212	762210	772219	792217	619,-
 Wand G	83446	479,-	84446	85446	519,-	87446	545,-	732268	742267	762265	772264	792262	669,-
 Wand H	83451	529,-	84451	85451	579,-	87451	609,-	732312	742311	762319	772318	792316	739,-
Voorwanden t.b.v. dubbele deur													
 Wand F	83456	389,-	84456	85456	419,-	87456	439,-	732367	742366	762364	772363	792361	599,-
 Wand G	83461	459,-	84461	85461	499,-	87461	525,-	732411	742410	762418	772417	792415	649,-
 Wand H	83466	509,-	84466	85466	559,-	87466	589,-	732466	742465	762463	772462	792460	719,-
Zijwanden													
 Wand I	83471	259,-	84471	85471	279,-	87471	289,-	732565	742564	762562	772561	792569	399,-
 Wand J	83476	289,-	84476	85476	309,-	87476	319,-	732619	742618	762616	772615	792613	429,-
 Wand K	83481	379,-	84481	85481	409,-	87481	429,-	732664	742663	762661	772660	792668	539,-
Zijwand I incl. extra staander													

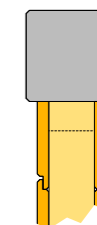

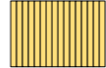
Wanden met dubbelzijdig halfhouts rabat

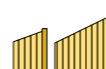

	Onbehandeld	Geïmpregneerd			Gespoten								
		Kleurloos	Groen	Zwart	Wit	Lichtgrijs	Antraciet	Zwart	Bruin				
Achterwanden													
 Wand B	83491	369,-	84491	85491	399,-	87491	419,-	732718	742717	762715	772714	792712	599,-
 Wand C	83496	409,-	84496	85496	449,-	87496	469,-	732763	742762	762760	772769	792767	629,-
 Wand D	83501	459,-	84501	85501	499,-	87501	519,-	732817	742816	762814	772813	792811	679,-
Zijwanden													
 Wand I	83506	419,-	84506	85506	459,-	87506	479,-	732916	742915	762913	772912	792910	519,-
 Wand J	83511	369,-	84511	85511	399,-	87511	419,-	732961	742960	762968	772967	792965	599,-
 Wand K	83516	489,-	84516	85516	539,-	87516	559,-	733012	743011	763019	773018	793016	709,-
Zijwand I incl. extra staander													

- ! Bij bestelling van een wand t.b.v. een deur dient een keuze te worden gemaakt voor een type deur (zie pagina 224 voor al onze deuren). Wanneer er geen deur wordt besteld zal er geen deur geleverd worden.
- Wanden t.b.v. een deur worden standaard geleverd met stelkozijn in de kleur van de gekozen wand.
- Bij zwart gespoten wanden worden schroeven met zwarte kop meegeleverd.
- Wanden moeten in sommige gevallen in het werk op maat worden gezaagd.
- Wanden kunnen alleen worden besteld in combinatie met een tuinverblijf.

Wanden met blokhutprofiel

Wanden van blokhutprofielen 2,8x19,5 cm, werkend 18,2 cm. Met behulp van een profielenset wordt een spanningsstelsel gecreëerd. De profielenset wordt gemonteerd op de staanders en bestaat uit 4 profiellatten 4,8x2,2 cm, meegeleverd in de kleur van de wand.

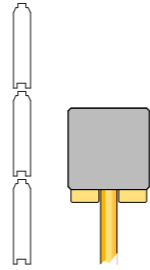

Onbehandeld

Geïmpregneerd

Gespoten

		Onbehandeld			Geïmpregneerd			Gespoten						
					Kleurloos	Groen	Zwart	Wit	Lichtgrijs	Antraciet	Zwart	Bruin		
Achterwanden	Wand B	83310	219,-	84310	85310	239,-	87310	259,-	733067	743066	763064	773063	793061	309,-
	Wand C	83315	249,-	84315	85315	269,-	87315	289,-	733111	743110	763118	773117	793115	359,-
	Wand D	83320	299,-	84320	85320	329,-	87320	349,-	733166	743165	763163	773162	793160	419,-
Voorwanden	Wand F	83330	349,-	84330	85330	389,-	87330	409,-	733210	743219	763217	773216	793214	479,-
	Wand G	83335	389,-	84335	85335	429,-	87335	459,-	733265	743264	763262	773261	793269	559,-
	Wand H	83340	459,-	84340	85340	499,-	87340	519,-	733319	743318	763316	773315	793313	649,-
Voorwanden t.b.v. enkele deur	Wand F	83351	335,-	84351	85351	375,-	87351	395,-	733364	743363	763361	773360	793368	465,-
	Wand G	83356	375,-	84356	85356	415,-	87356	445,-	733418	743417	763415	773414	793412	545,-
	Wand H	83361	435,-	84361	85361	475,-	87361	499,-	733463	743462	763460	773469	793467	635,-
Voorwanden t.b.v. dubbele deur	Wand F	83366	309,-	84366	85366	349,-	87366	369,-	733517	743516	763514	773513	793511	439,-
	Wand G	83371	349,-	84371	85371	389,-	87371	419,-	733562	743561	763569	773568	793566	519,-
	Wand H	83376	419,-	84376	85376	459,-	87376	479,-	733616	743615	763613	773612	793610	609,-
Zijwanden	Wand I	83380	289,-	84380	85380	319,-	87380	329,-	733661	743660	763668	773667	793665	359,-
	Wand J	83385	369,-	84385	85385	399,-	87385	419,-	733715	743714	763712	773711	793719	469,-
	Wand K	83390	399,-	84390	85390	429,-	87390	439,-	733760	743769	763767	773766	793764	499,-
Zijwand I incl. extra staander														

Douglas hekwerken rechte uitvoering

De solide hekwerken zijn gemaakt van zware regels 4,5x7 cm en een afdeklust 2,8x9,5 cm. Hoogte 73 cm. De Douglas hekwerken kunnen worden toegepast in de buitenverblijven, kapschuren etc. Ook toepasbaar als omheining. Hekken zijn voorgemonteerd en klaar voor bevestiging.

Onbehandeld

Geïmpregneerd

Gespoten

		Onbehandeld			Geïmpregneerd			Gespoten					
					Kleurloos	Groen	Zwart	Wit	Lichtgrijs	Antraciet	Zwart	Bruin	
Douglas hekwerk A	51565	125,-	54565	52565	129,-	53565	135,-	733456	743455	763453	773452	793450	169,-
Douglas hekwerk B	51570	149,-	54570	52570	155,-	53570	159,-	733500	743509	763507	773506	793504	199,-
Douglas hekwerk C	51575	175,-	54575	52575	185,-	53575	195,-	733555	743554	763552	773551	793559	229,-

Douglas hekwerken met kruis

De Douglas hekwerken met kruis zijn gemaakt van zware regels 4,5x7 cm en een afdeklust 2,8x9,5 cm. Hoogte 73 cm. De hekwerken kunnen worden toegepast in de buitenverblijven, kapschuren etc. Ook toepasbaar als omheining. Hekken zijn voorgemonteerd en klaar voor bevestiging. De kruis en spijlen verdeling verschilt per breedtemaat.

Onbehandeld

Geïmpregneerd

Gespoten

		Onbehandeld			Geïmpregneerd			Gespoten					
					Kleurloos	Groen	Zwart	Wit	Lichtgrijs	Antraciet	Zwart	Bruin	
Douglas hekwerk A	51566	125,-	54566	52566	129,-	53566	135,-	733609	743608	763606	773605	793603	169,-
Douglas hekwerk B	51571	149,-	54571	52571	155,-	53571	159,-	733654	743653	763651	773650	793658	199,-
Douglas hekwerk C	51576	175,-	54576	52576	185,-	53576	195,-	733708	743707	763705	773704	793702	229,-

Breedtematen Douglasvision wanden

Wand B	228,5 cm	Wand F	228,5 cm	Wand I	83 cm
Wand C	278,5 cm	Wand G	278,5 cm	Wand J	205 cm
Wand D	328,5 cm	Wand H	328,5 cm	Wand K	278,5 cm

TIP! Dakpanplatenpakketten, goten en bijbehorende accessoires kunt u vinden op pagina 234-236.

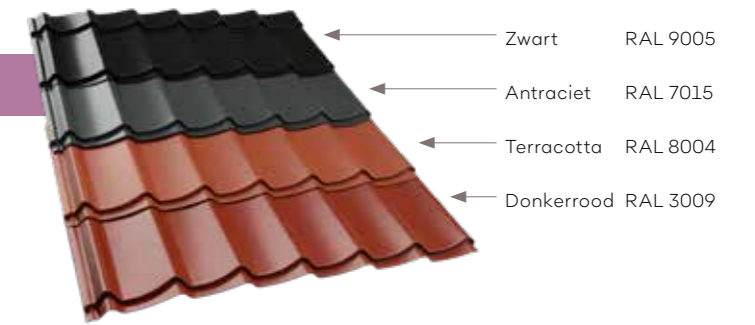

Profielenset

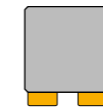

T.b.v. het bevestigen van een wand met blokhutprofiel op de extra staander. Set bestaat uit 4 profiellatten 4,8x2,2 cm.

Onbehandeld	83945	29,95
Kleurloos geïmpregneerd	84945	32,50
Groen geïmpregneerd	85945	32,50
Zwart geïmpregneerd	87945	32,95
Bruin gespoten	799001	39,95
Wit gespoten	739007	39,95
Lichtgrijs gespoten	749006	39,95
Antraciet gespoten	769004	39,95
Zwart gespoten	779003	39,95

Extra staander

T.b.v. diepere tussenwanden of bergingen (wanden van 4,5 of 5 m).

Onbehandeld	83240	79,95
Kleurloos geïmpregneerd	84240	85,50
Groen geïmpregneerd	85240	85,50
Bruin gespoten	798950	89,95
Wit gespoten	738956	89,95
Lichtgrijs gespoten	748955	89,95
Antraciet gespoten	768953	89,95

Trasramen



Trasramen met steenstrips

Trasramen hebben een lange levensduur, bestaan uit een composit van polyester en glasvezel, zijn licht van gewicht en 1,4 cm dik. De steenstrips worden handmatig verlijmd op de plaat.

Voordelen:

- U hoeft geen fundering meer te metselen.
- Kan direct op de grond worden geplaatst.
- Het hout van de wand komt niet in contact met de grond, waardoor u geen last heeft van optrekkend vocht.

Trasraam A type steenstrip 178,5x34 cm	83610	175,-
Trasraam B type steenstrip 228,5x34 cm	83615	225,-
Trasraam C type steenstrip 278,5x34 cm	83620	275,-
Trasraam D type steenstrip 328,5x34 cm	83625	319,-
Trasraam E type steenstrip 371,0x34 cm	83630	365,-

Zie pagina 76-77 voor een voorbeeld van toepassing



Trasramen met grijs stucwerk

Trasramen hebben een lange levensduur, bestaan uit een composit van polyester en glasvezel, zijn licht van gewicht en 1,4 cm dik.

Voordelen:

- U hoeft geen fundering meer te metselen.
- Kan direct op de grond worden geplaatst.
- Het hout van de wand komt niet in contact met de grond, waardoor u geen last heeft van optrekkend vocht.

Trasraam A type grijs stucwerk 178,5x34 cm	83635	145,-
Trasraam B type grijs stucwerk 228,5x34 cm	83640	185,-
Trasraam C type grijs stucwerk 278,5x34 cm	83645	219,-
Trasraam D type grijs stucwerk 328,5x34 cm	83650	265,-
Trasraam E type grijs stucwerk 371,0x34 cm	83655	299,-

Zie pagina 134-135 voor een voorbeeld van toepassing



Woodvision
TUINHOUT

Douglasvision **NIEUW** kapschuren New Prestige

Tover uw tuin om tot landgoed met deze robuuste eigenzinnige kapschuur prestige. Het robuuste en unieke design leent zich bij uitstek voor de invulling van een landelijke tuin om van te genieten in elk jaargetijde.



Douglasvision kapschuren New Prestige

NIEUW



Zolder optioneel

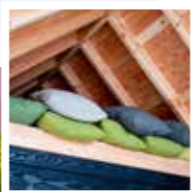

Gebogen schoren

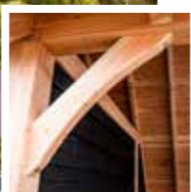

Decoratief spant



Zie voorbeeldsamenstelling Kapschuur New Prestige 700x400 cm voor meer informatie en prijsindicatie.

Woodvision TUINHOUT

De Douglasvision New Prestigelijn is een kwalitatief hoogstaande productlijn. Zwaar uitgevoerd met standers en ringbalken van 14x14 cm, schoren van 6,5x14 cm en spanten van 6,5x14 cm. De Kapschuren New Prestige kunnen worden aangevuld met wanden, ramen, deuren en topgevels, zo bent u zeer flexibel in uw indeling. Er kan daarnaast een zolder worden gecreëerd voor extra opslag. De zolder kan ook fungeren als plafond van een berging.

Het basispakket is de kapschuur zonder wanden, deuren en/of ramen en bestaat uit:

- Douglas geschaafde standers 14x14 cm
- Douglas geschaafde ringbalken 14x14 cm
- Douglas geschaafde spanten 6,5x14 cm
- Douglas geschaafde nokgording 6,5x14 cm
- Douglas geschaafde schoren 6,5x14 cm
- Douglas geschaafd dakbeschot 1,6x9 cm
- Douglas geschaafde boeiboorden 2,8x19,5 cm
- Douglas geschaafde windveren 2,8x19,5 cm
- Optionele zolder mogelijk

De Douglasvision kapschuren zijn beschikbaar in onderstaande kleuren:



RAL nummers zijn bij benadering. Kleuren kunnen iets afwijken i.v.m. natuurlijk karakter van de ondergrond (hout). Kleur van drukwerk kan afwijken van de werkelijkheid.

Kapschuur New Prestige 600x400 cm / 700x400 cm

vooraanzicht zijaanzicht 360

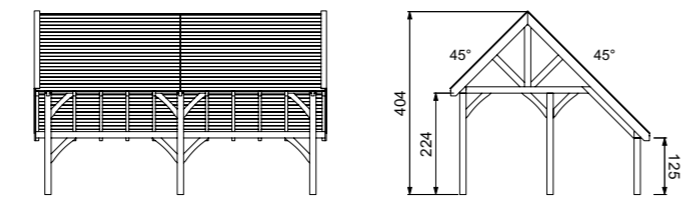

- Doorloophoogte 224 cm
- Achterwandhoogte 125 cm
- Hoogte ca. 404 cm

Elke Douglasvision kapschuur kan naar eigen wens worden samengesteld. Daarvoor is het noodzakelijk om bij opdracht een funderingsplan met de gewenste maatvoering en wandindeling bij te voegen.

Funderingsplan

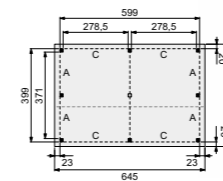
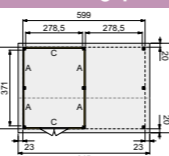

Douglasvision Kapschuur New Prestige 600x400 cm

Onbehandeld	83581	4.899,-
Kleurloos geïmpregneerd	84581	5.299,-
Groen geïmpregneerd	85581	5.299,-
Bruin gespoten	790220	5.899,-
Wit gespoten	730226	6.099,-
Lichtgrijs gespoten	740225	5.899,-
Antraciet gespoten	760223	5.899,-

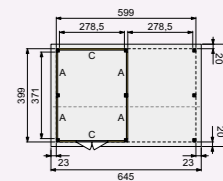

Voorbeeldsamenstelling:

		per stuk
1x Douglasvision Kapschuur New Prestige 600x400 cm, kleurloos geïmpregneerd	84581	5.299,-
4x Zijwand A, enkelzijdig Zweeds rabat, kleurloos geïmpregneerd	84130	239,-
1x Achterwand C, enkelzijdig Zweeds rabat, kleurloos geïmpregneerd	84408	229,-
1x Voorwand C t.b.v. dubbele deur, enkelzijdig Zweeds rabat, kleurloos geïmpregneerd	84187	329,-
3x Topgevel t.b.v. Douglasvision Kapschuur New Prestige, kleurloos geïmpregneerd	84204	129,-
1x Douglas dubbele deur dicht, kleurloos geïmpregneerd	717869	635,-

Prijsindicatie: 7.835,-

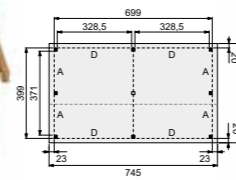

Douglasvision Kapschuur New Prestige 700x400 cm

Onbehandeld	83586	5.299,-
Kleurloos geïmpregneerd	84586	5.799,-
Groen geïmpregneerd	85586	5.799,-
Bruin gespoten	790275	6.899,-
Wit gespoten	730271	7.099,-
Lichtgrijs gespoten	740270	6.899,-
Antraciet gespoten	760278	6.899,-

Voorbeeldsamenstelling:

		per stuk
1x Douglasvision Kapschuur New Prestige 700x400 cm, onbehandeld	83586	5.299,-
1x Zijwand AA, dubbelzijdig Zweeds rabat, zwart geïmpregneerd	87512	279,-
2x Zijwand AA, enkelzijdig Zweeds rabat, zwart geïmpregneerd	87507	179,-
2x Zijwand B, enkelzijdig Zweeds rabat, zwart geïmpregneerd	87135	289,-
1x Achterwand D, dubbelzijdig Zweeds rabat, zwart geïmpregneerd	87500	489,-
1x Achterwand D, enkelzijdig Zweeds rabat, zwart geïmpregneerd	87410	369,-
1x Glazen schuifwand dubbel in douglashouten frame D, dubbel, onbehandeld	12882	1.650,-
1x Douglas dubbel uitzetraum, onbehandeld	51733	419,-
1x Douglas stelkozijn t.b.v. raam, onbehandeld	83940	65,-
1x Topgevel t.b.v. Douglasvision Kapschuur New Prestige, zwart geïmpregneerd	87204	139,-
1x Zolder D, onbehandeld	83608	579,-

Prijsindicatie: 10.224,-

TIP! Dakpanplatenpakketten, goten en bijbehorende accessoires kunt u vinden op pagina 234-236.

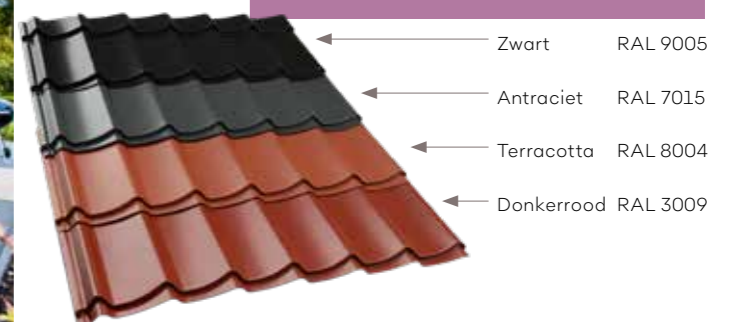

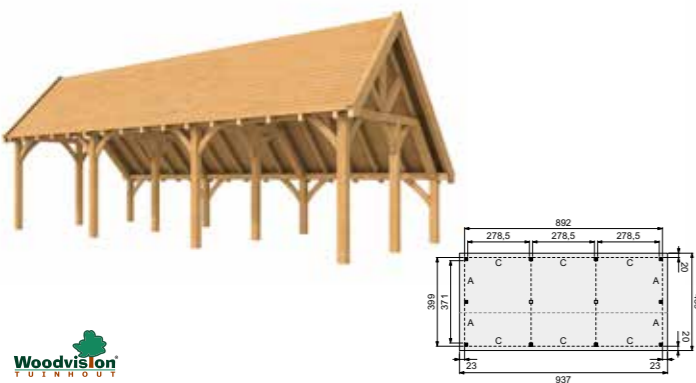

Douglasvision Kapschuur New Prestige 900x400 cm

Onbehandeld	83591	6.599,-
Kleurloos geïmpregneerd	84591	7.299,-
Groen geïmpregneerd	85591	7.299,-
Bruin gespoten	790329	8.099,-
Wit gespoten	730325	8.399,-
Lichtgrijs gespoten	740324	8.099,-
Antraciet gespoten	760322	8.099,-

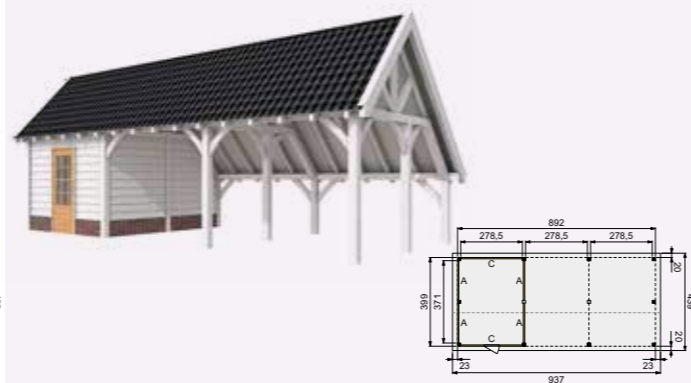

Voorbeeldsamenstelling: per stuk

1x Douglasvision Kapschuur New Prestige 900x400 cm, wit gespoten	730325	8.399,-
4x Zijwand A, enkelzijdig Zweeds rabat, wit gespoten	730950	329,-
1x Achterwand C, enkelzijdig Zweeds rabat, wit gespoten	730578	269,-
1x Voorwand C t.b.v. enkele deur, enkelzijdig Zweeds rabat, wit gespoten	731308	449,-
1x Douglas enkele deur 8-ruits, kleurloos geïmpregneerd	717715	409,-
2x Topgevel t.b.v. Douglasvision Kapschuur New Prestige, wit gespoten	730523	169,-
4x Trasraam A met steenstrips	83610	175,-
2x Trasraam C met steenstrips	83620	275,-

Prijsindicatie: **12.430,-**

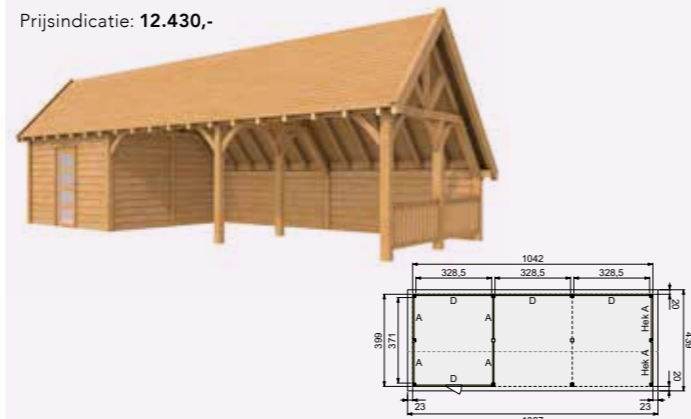

Voorbeeldsamenstelling: per stuk

1x Douglasvision Kapschuur New Prestige 1050x400 cm, kleurloos geïmpregneerd	84596	7.849,-
4x Zijwand A, dubbelzijdig Zweeds rabat, kleurloos geïmpregneerd	84215	369,-
3x Achterwand D, dubbelzijdig Zweeds rabat, kleurloos geïmpregneerd	84500	469,-
1x Voorwand D t.b.v. enkele deur, enkelzijdig Zweeds rabat, kleurloos geïmpregneerd	84172	379,-
1x Douglas enkele deur 4-ruits met melkglas, kleurloos geïmpregneerd	717760	399,-
2x Topgevel t.b.v. Douglasvision Kapschuur New Prestige, kleurloos geïmpregneerd	84204	129,-
2x Douglas hekwerk rechte uitvoering A, kleurloos geïmpregneerd	54565	129,-

Prijsindicatie: **12.026,-**

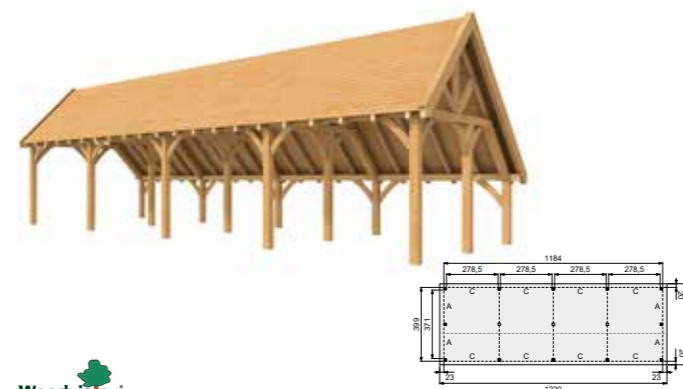

Douglasvision Kapschuur New Prestige 1200x400 cm

Onbehandeld	83601	9.199,-
Kleurloos geïmpregneerd	84601	9.999,-
Groen geïmpregneerd	85601	9.999,-
Bruin gespoten	790428	10.999,-
Wit gespoten	730424	11.399,-
Lichtgrijs gespoten	740423	10.999,-
Antraciet gespoten	760421	10.999,-

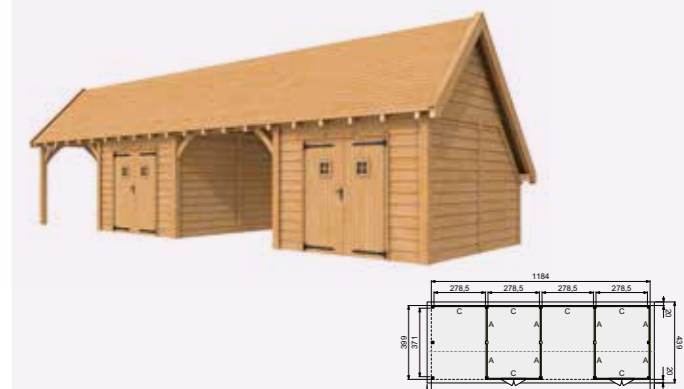

Voorbeeldsamenstelling: per stuk

1x Douglasvision Kapschuur New Prestige 1200x400 cm, onbehandeld	83601	9.199,-
8x Zijwand A, enkelzijdig Zweeds rabat, onbehandeld	83130	219,-
2x Achterwand C, dubbelzijdig Zweeds rabat, onbehandeld	83497	249,-
2x Achterwand C, enkelzijdig Zweeds rabat, onbehandeld	83405	279,-
2x Voorwand C t.b.v. dubbele deur, enkelzijdig Zweeds rabat, onbehandeld	83187	309,-
2x Douglas dubbele deur zwart beslag, onbehandeld	40787	635,-
4x Topgevel t.b.v. Douglasvision Kapschuur New Prestige, onbehandeld	83204	119,-

Prijsindicatie: **14.371,-**

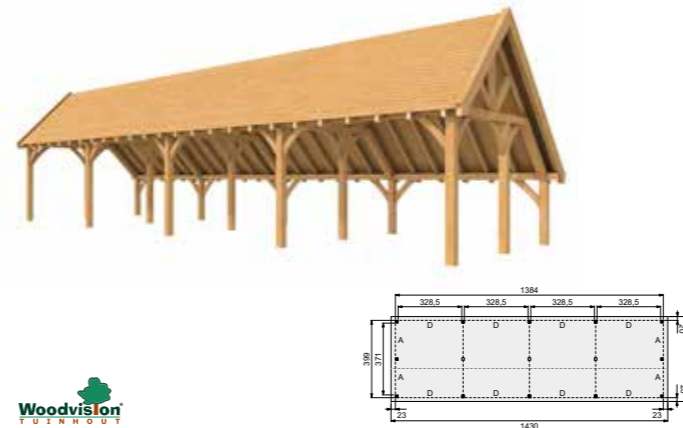

Douglasvision Kapschuur New Prestige 1400x400 cm

Onbehandeld	83606	9.599,-
Kleurloos geïmpregneerd	84606	10.399,-
Groen geïmpregneerd	85606	10.399,-
Bruin gespoten	790473	11.399,-
Wit gespoten	730479	11.799,-
Lichtgrijs gespoten	740478	11.399,-
Antraciet gespoten	760476	11.399,-

Voorbeeldsamenstelling: per stuk

1x Douglasvision Kapschuur New Prestige 1400x400 cm, kleurloos geïmpregneerd	84606	10.399,-
2x Zijwand A, dubbelzijdig Zweeds rabat, zwart geïmpregneerd	87215	389,-
8x Zijwand A, enkelzijdig Zweeds rabat, zwart geïmpregneerd	87130	249,-
2x Achterwand D, dubbelzijdig Zweeds rabat, zwart geïmpregneerd	87500	489,-
2x Achterwand D, enkelzijdig Zweeds rabat, zwart geïmpregneerd	87410	369,-
2x Voorwand D t.b.v. enkele deur, enkelzijdig Zweeds rabat, zwart geïmpregneerd	87172	399,-
1x Douglas enkele deur zwart beslag, linksdraaiend, kleurloos geïmpregneerd	717814	409,-
1x Douglas enkele deur zwart beslag, rechtsdraaiend, kleurloos geïmpregneerd	717814-R	409,-
5x Topgevel t.b.v. Douglasvision Kapschuur New Prestige, zwart geïmpregneerd	87204	139,-

Prijsindicatie: **17.196,-**

Zolder t.b.v. Douglasvision Kapschuur New Prestige

In de Douglasvision Kapschuur New Prestige kan een zolder worden geplaatst. Hiermee maakt u een extra bergruimte voor bijvoorbeeld tuinspullen. Neem de wandbreedte van het betreffende deel van uw kapschuur en kies de bijpassende zoldervloer.

	Onbehandeld	Geïmpregneerd
Zolder C	83607 549,-	Kleurloos 84607 599,- Groen 85607 599,-
Zolder D	83608 579,-	Kleurloos 84608 629,- Groen 85608 629,-

	Gespoten
Wit	730974 699,- 731025 719,-
Bruin	790978 679,- 791029 699,-
Lichtgrijs	740973 679,- 741024 699,-
Antraciet	760971 679,- 761022 699,-



Voor alle informatie over de wanden zie pagina 120 t/m 125. Voor alle informatie over deuren, ramen & accessoires zie pagina 224 t/m 240. Voor hemelwaterafvoersets zie pagina 236.

Douglasvision kapschuren New Prestige

Wanden



Iedereen moet kunnen genieten

Douglasvision wanden met Zweeds rabat

De wanden met Zweeds rabat zijn toe te passen in de Kapschuren Prestige. Wanden zijn uitgevoerd met een douglashouten frame van regels 4,5x7 cm en Zweeds rabat 1,1-2,7x19,5 cm. Werkend 18 cm. Geleverd inclusief bevestigingsmateriaal (de zijwanden dient u zelf op schuif te zagen). Hoogte 224 cm.

Breedtematen Douglasvision wanden

Wand AA 128,5 cm	Wand B 228,5 cm	Wand D 328,5 cm
Wand A 178,5 cm	Wand C 278,5 cm	

- Bij bestelling van een wand t.b.v. een deur dient een keuze te worden gemaakt voor een type deur (zie pagina 224 voor al onze deuren). Wanneer er geen deur wordt besteld zal er geen deur geleverd worden.
- Wand t.b.v. een deur worden standaard geleverd met stelkozijn in de kleur van de gekozen wand.
- Bij zwart gespoten wanden worden schroeven met zwarte kop meegeleverd.
- Wand moeten in sommige gevallen in het werk op maat worden gezaagd.
- Wand kunnen alleen worden besteld in combinatie met een tuinverblijf.



Wanden met enkelzijdig Zweeds rabat

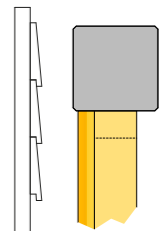

		Onbehandeld	Geïmpregneerd			Gespoten								
			Kleurloos	Groen	Zwart	Wit	Lichtgrijs	Antraciet	Zwart	Bruin				
Achterwanden	Wand C	83407	179,-	84407	85407	195,-	87407	219,-	730578	740577	760575	770574	790572	269,-
	Wand D	83412	209,-	84412	85412	229,-	87412	249,-	730622	740621	760629	770628	790626	319,-
Voor-/zijwanden	Wand A	83130	219,-	84130	85130	239,-	87130	249,-	730950	740959	760957	770956	790954	329,-
	Wand B	83135	259,-	84135	85135	279,-	87135	289,-	731001	741000	761008	771007	791005	399,-
	Wand C	83140	299,-	84140	85140	339,-	87140	359,-	731056	741055	761053	771052	791050	429,-
	Wand D	83145	329,-	84145	85145	359,-	87145	379,-	731100	741109	761107	771106	791104	489,-
Voor-/zijwanden t.b.v. enkele deur	Wand A	83157	239,-	84157	85157	259,-	87157	269,-	731209	741208	761206	771205	791203	349,-
	Wand B	83162	269,-	84162	85162	289,-	87162	305,-	731254	741253	761251	771250	791258	419,-
	Wand C	83167	319,-	84167	85167	359,-	87167	379,-	731308	741307	761305	771304	791302	449,-
	Wand D	83172	349,-	84172	85172	379,-	87172	399,-	731353	741352	761350	771359	791357	509,-
Voor-/zijwanden t.b.v. dubbele deur	Wand B	83182	259,-	84182	85182	279,-	87182	295,-	731452	741451	761459	771458	791456	409,-
	Wand C	83187	309,-	84187	85187	329,-	87187	369,-	731506	741505	761503	771502	791500	439,-
	Wand D	83192	339,-	84192	85192	369,-	87192	389,-	731551	741550	761558	771557	791555	499,-
Wand AA	Wand AA	83507	159,-	719528	85507	169,-	87507	179,-	738376	748375	768373	778372	798370	219,-
	Wand A	83130	219,-	84130	85130	239,-	87130	249,-	730950	740959	760957	770956	790954	329,-



Wanden met dubbelzijdig Zweeds rabat

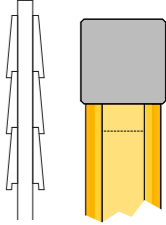

		Onbehandeld	Geïmpregneerd			Gespoten								
			Kleurloos	Groen	Zwart	Wit	Lichtgrijs	Antraciet	Zwart	Bruin				
Achterwanden	Wand C	83497	249,-	84497	85497	279,-	87497	289,-	730667	740676	760674	770673	790671	409,-
	Wand D	83498	299,-	84498	85498	329,-	87498	339,-	730721	740720	760728	770727	790725	469,-
Voor-/zijwanden	Wand A	83215	339,-	84215	85215	369,-	87215	389,-	731650	741659	761657	771656	791654	489,-
	Wand B	83220	379,-	84220	85220	419,-	87220	439,-	731704	741703	761701	771700	791708	659,-
	Wand C	83225	419,-	84225	85225	459,-	87225	479,-	731759	741758	761756	771755	791753	689,-
	Wand D	83230	469,-	84230	85230	519,-	87230	539,-	731803	741802	761800	771809	791807	729,-
Wand AA	Wand AA	83512	249,-	719573	85512	269,-	87512	279,-	738420	748429	768427	778426	798424	339,-
	Wand A	83215	339,-	84215	85215	369,-	87215	389,-	731650	741659	761657	771656	791654	489,-

Topgevel t.b.v. Douglasvision Kapschuur New Prestige

De nok van de Douglasvision Kapschuur New Prestige kan worden dichtgezet met behulp van een topgevel. Dit is nodig wanneer u een bergruimte wind- en waterdicht wil maken. De topgevel kan ook als decoratief element worden toegevoegd. Uitgevoerd met een douglashouten frame van regels 4,5x7 cm en Zweeds rabat 1,1-2,7x19,5 cm. Werkend 18 cm.

Onbehandeld	Geïmpregneerd			Gespoten													
	Kleurloos	Groen	Zwart	Wit	Lichtgrijs	Antraciet	Zwart	Bruin									
83204	119,-	84204	129,-	85204	129,-	87204	139,-	730523	169,-	740522	169,-	760520	169,-	770529	169,-	790527	169,-

Douglasvision kapschuren New Prestige

Wanden



Douglasvision wanden met halfhouts rabat

De wanden met halfhouts rabat zijn toe te passen in de Kapschuren Prestige. Wand zijn uitgevoerd met een douglashouten frame van regels 4,5x7 cm en halfhouts rabat 1,8x19,5 cm. Werkend 18 cm. Geleverd inclusief bevestigingsmateriaal (de zijwanden dient u zelf op schuimte te zagen). Hoogte 224 cm.

Breedtematen Douglasvision wanden

Wand AA 128,5 cm	Wand B 228,5 cm	Wand D 328,5 cm
Wand A 178,5 cm	Wand C 278,5 cm	



Wanden met enkelzijdig halfhouts rabat

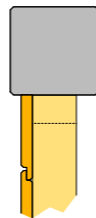

		Onbehandeld			Geïmpregneerd			Gespoten					
		Kleurloos	Groen	Zwart	Kleurloos	Groen	Zwart	Wit	Lichtgrijs	Antraciet	Zwart	Bruin	
Achterwanden	Wand C	83408	85408	87408	84408	85408	87408	730776	740775	760773	770772	790770	319,-
	Wand D	83413	85413	87413	84413	85413	87413	730820	740829	760827	770826	790824	349,-
Voor-/ zijwanden	Wand A	83131	85131	87131	84131	85131	87131	731902	741901	761909	771908	791906	369,-
	Wand B	83136	85136	87136	84136	85136	87136	731957	741956	761954	771953	791951	449,-
	Wand C	83141	85141	87141	84141	85141	87141	732008	742007	762005	772004	792002	499,-
	Wand D	83146	85146	87146	84146	85146	87146	732053	742052	762050	772059	792057	589,-
Voor-/ zijwanden t.b.v. enkele deur	Wand A	83156	85156	87156	84156	85156	87156	732206	742205	762203	772202	792200	389,-
	Wand B	83161	85161	87161	84161	85161	87161	732251	742250	762258	772257	792255	469,-
	Wand C	83166	85166	87166	84166	85166	87166	732305	742304	762302	772301	792309	519,-
	Wand D	83171	85171	87171	84171	85171	87171	732350	742359	762357	772356	792354	609,-
Voor-/ zijwanden t.b.v. dubbele deur	Wand B	83181	85181	87181	84181	85181	87181	732459	742458	762456	772455	792453	459,-
	Wand C	83186	85186	87186	84186	85186	87186	732503	742502	762500	772509	792507	509,-
	Wand D	83191	85191	87191	84191	85191	87191	732558	742557	762555	772554	792552	599,-
Wand AA	83517	85517	87517	719726	85517	87517	738475	748474	768472	778471	798479	249,-	
Wand A	83522	85522	87522	84131	85522	87522	731902	741901	761909	771908	791906	369,-	



Wanden met dubelzijdig halfhouts rabat

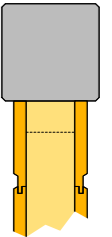

		Onbehandeld			Geïmpregneerd			Gespoten					
		Kleurloos	Groen	Zwart	Kleurloos	Groen	Zwart	Wit	Lichtgrijs	Antraciet	Zwart	Bruin	
Achterwanden	Wand C	83499	85499	87499	84499	85499	87499	730875	740874	760872	770871	790879	489,-
	Wand D	83502	85502	87502	84502	85502	87502	730929	740928	760926	770925	790923	559,-
Voor-/ zijwanden	Wand A	83216	85216	87216	84216	85216	87216	732657	742656	762654	772658	792651	509,-
	Wand B	83221	85221	87221	84221	85221	87221	732701	742700	762708	772707	792705	679,-
	Wand C	83226	85226	87226	84226	85226	87226	732756	742755	762753	772752	792750	729,-
	Wand D	83231	85231	87231	84231	85231	87231	732800	742809	762807	772806	792804	799,-
Zijwanden	Wand AA	83522	85522	87522	719771	85522	87522	738529	748528	768526	778525	798523	389,-
	Wand A	83216	85216	87216	84216	85216	87216	732657	742656	762654	772658	792651	509,-



Douglas hekwerken rechte uitvoering

De solide hekwerken zijn gemaakt van zware regels 4,5x7 cm en een afdekljst 2,8x9,5 cm. Hoogte 73 cm. De Douglas hekwerken kunnen worden toegepast in de buitenverblijven, kapschuren etc. Ook toepasbaar als omheining. Hekken zijn voorgemonteerd en klaar voor bevestiging.

		Onbehandeld			Geïmpregneerd			Gespoten					
		Kleurloos	Groen	Zwart	Kleurloos	Groen	Zwart	Wit	Lichtgrijs	Antraciet	Zwart	Bruin	
Douglas hekwerk A	51565	125,-	54565	52565	129,-	53565	135,-	733456	743455	763453	773452	793450	169,-
Douglas hekwerk B	51570	149,-	54570	52570	155,-	53570	159,-	733500	743509	763507	773506	793504	199,-
Douglas hekwerk C	51575	175,-	54575	52575	185,-	53575	195,-	733555	743554	763552	773551	793559	229,-

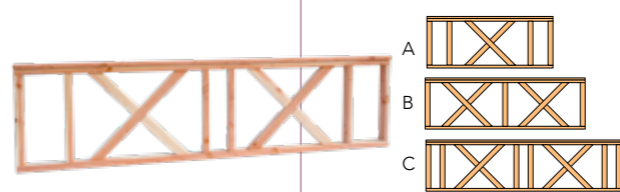

Douglas hekwerken met kruis

De Douglas hekwerken met kruis zijn gemaakt van zware regels 4,5x7 cm en een afdekljst 2,8x9,5 cm. Hoogte 73 cm. De hekwerken kunnen worden toegepast in de buitenverblijven, kapschuren etc. Ook toepasbaar als omheining. Hekken zijn voorgemonteerd en klaar voor bevestiging. De kruis en spijlen verdeling verschilt per breedtemaat.

		Onbehandeld			Geïmpregneerd			Gespoten					
		Kleurloos	Groen	Zwart	Kleurloos	Groen	Zwart	Wit	Lichtgrijs	Antraciet	Zwart	Bruin	
Douglas hekwerk A	51566	125,-	54566	52566	129,-	53566	135,-	733609	743608	763606	773605	793603	169,-
Douglas hekwerk B	51571	149,-	54571	52571	155,-	53571	159,-	733654	743653	763651	773650	793658	199,-
Douglas hekwerk C	51576	175,-	54576	52576	185,-	53576	195,-	733708	743707	763705	773704	793702	229,-

- ! Bij bestelling van een wand t.b.v. een deur dient een keuze te worden gemaakt voor een type deur (zie pagina 222-224 voor al onze deuren). Wanneer er geen deur wordt besteld zal er geen deur geleverd worden.
- Wanden t.b.v. een deur worden standaard geleverd met stelkozijn in de kleur van de gekozen wand.
- Bij zwart gespoten wanden worden schroeven met zwarte kop meegeleverd.
- Wanden moeten in sommige gevallen in het werk op maat worden gezaagd.
- Wanden kunnen alleen worden besteld in combinatie met een tuinverblijf.



NIEUW

Glazen schuifwanden

De glazen schuifwand zorgt voor extra licht binnen in uw verblijf, waardoor u op een prettige manier langer kan genieten van het buitenleven.

Specificaties

- Standaard breedtematen
- 10 mm dik gehard glas
- Inclusief RVS deurknop (aan 2 zijden van paneel)
- Zwart gecoat frame (RAL 9005)
- Zowel links als rechts schuivend toe te passen
- Exclusief meenemers
- Geen maatwerk mogelijk (voor maatwerk glaswanden zie pagina 232)
- Hoogte 224 cm

Beschikbare breedtematen

A	178,5 cm	12995	795,-
B	228,5 cm	12996	1.019,-
C	278,5 cm	12997	1.239,-
D	328,5 cm	12998	1.459,-
E	371,0 cm	12999	1.649,-

! Zorg voor een goede stabiele ondergrond die waterpas is.

NIEUW

Industriële glaspui

Helemaal de trend van dit moment! Een glaspui gemaakt van zwart gecoat aluminium frame. Toe te passen in alle Douglasvision buitenverblijven, carports en zeldedaken Modulair en Prestige. Daarnaast zijn ze ook toe te passen in de vuren Topvision tuinhuizen.

Beschikbare breedtematen

A	178,5 cm	12990	1.299,-
B	228,5 cm	12991	1.499,-
C	278,5 cm	12992	1.699,-
D	328,5 cm	12993	1.899,-
E	371,0 cm	12994	2.049,-

Specificaties

- Standaard breedtematen
- 8 mm dik gelaagd glas
- Zwart gecoat frame (RAL 9005)
- Hoogte 224 cm
- Geen maatwerk mogelijk
- De horizontale spijlen kunnen op elke gewenste hoogte worden bevestigd, of eventueel worden weggelaten.



Douglasvision shutter-element

Een shutter-element kan als decoratief onderdeel worden toegevoegd aan een gesloten wand. 100x224 cm, lamellen 1,8x9,5 cm. Inclusief bevestigingslatten.

Onbehandeld	40795	189,-
Kleurloos geïmpregneerd	49795	215,-
Groen geïmpregneerd	44795	215,-
Bruin gespoten	799056	289,-
Wit gespoten	739052	289,-
Lichtgrijs gespoten	749051	289,-
Antraciet gespoten	769059	289,-
Zwart gespoten	779058	289,-

! De artikelnummers die in kleur zijn weergegeven kunnen niet los worden besteld (zonder tuinverblijf), deze worden op aanvraag gespoten of geïmpregneerd, houd rekening met langere levertijd.

NIEUW

Glazen schuifwanden douglashouten frame

Toe te passen in Douglasvision tuinverblijven Modulair en Prestige. Beschikbaar in twee standaard uitvoeringen. Enkel (bxh) 228,5x224 cm. Dubbel (bxh) 328,5x224 cm. Glasdikte 6 mm (veiligheidsglas).



Glazen schuifwand enkel

In douglashouten frame B (228,5 cm). **950,-**
Onbehandeld 12881



Glazen schuifwand dubbel

In douglashouten frame D (328,5). **1.650,-**
Onbehandeld 12882

Woodvision
TUINHOUT

Douglasvision zadeldaken

Binnen onze Douglasvision
zadeldaken hebben wij
de volgende productlijnen:

Pagina 128 - 129



Douglasvision doe-het-zelf zadeldaken

De Douglasvision doe-het-zelf lijn is de lijn voor de echte doe-het-zelver. Gemaakt van fijnbezaagd douglashout. Wordt geleverd zonder voorbereiding, maar met een duidelijke opbouw instructie, waarmee u alle onderdelen zelf op maat maakt. Een goede kennis van houtbewerking en bijbehorende machines is gewenst.

- | | |
|----------------------|---------------------|
| Fijnbezaagde: | • Spanten 5x15 cm |
| • Staanders 12x12 cm | • Schoren 5x15 cm |
| • Ringbalken 5x15 cm | • Zijoverstek 23 cm |

Pagina 130 - 133



Douglasvision zadeldak en Modulair

De Douglasvision Modulair lijn is een veelzijdige productlijn. De vele afmetingen en de grote keuze uit verschillende soorten wanden maakt nagenoeg elke indeling mogelijk.

- Geschaafde:
- Staanders 14x14 cm, duplo verlijmd
 - Ringbalken 4,5x16 cm
 - Spanten 4,5x16 cm
 - Schoren 4,5x14,5 cm

Pagina 134 - 139



Douglasvision zadeldak en Prestige

De Douglasvision Prestige lijn is de top van ons assortiment. Zadeldaken in zeer robuuste uitvoering en in te delen naar eigen wens en behoefte met behulp van grote diversiteit aan wanden.

- Geschaafde:
- Staanders 14x14 cm, duplo verlijmd
 - Ringbalken 14x14 cm, duplo verlijmd
 - Spanten 4,5x16 cm
 - Schoren 12x12 cm
 - Zijoverstek 30 cm
 - Afwerking met doken

Douglasvision doe-het-zelf zadeldak



Het zadeldak op de foto is op basis van de voorbeeldsamenstelling van DHZ zadeldak 600x300 cm.

De Douglasvision doe-het-zelf lijn is dé lijn voor de echte doe-het-zelver. Gemaakt van fijnbezaagd douglashout. Wordt geleverd zonder voorbereiding, maar met een duidelijke opbouw instructie, waarmee u alle onderdelen zelf op maat maakt. Een goede kennis van houtbewerking en bijbehorende machines is gewenst.

Het basispakket is het buitenverblijf zonder wanden, deuren en/of ramen en bestaat uit:

- Douglas fijnbezaagde staanders 12x12 cm
- Douglas fijnbezaagde ringbalken 5x15 cm
- Douglas fijnbezaagde spanten 5x15 cm
- Douglas fijnbezaagde schoren 5x15 cm
- Douglas fijnbezaagde boeiboorden 2,2x20 cm
- Douglas fijnbezaagde afdeklijst 1,8x8 cm (zagen uit 1,8x16 cm)
- Douglas geschaafd dakbeschot met veer en groef 1,6x11,6 cm
- Duidelijke handleiding
- Bevestigingsmaterialen
- Exclusief dakbedekking

Alle onderdelen zijn exclusief voorbereiding.

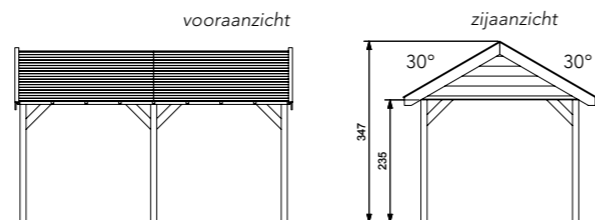

- Doorloophoogte 235 cm
- Hoogte ca. 347 cm
- Overstek 23 cm

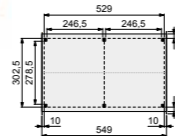

Douglasvision DHZ zadeldak 530x300 cm

Funderingsmaten (bxd): 529x302,5 cm		
Buitenmaat dak (bxd): 546x369 cm		
Onbehandeld	711157	1.279,-
Groen geïmpregneerd	85720	1.439,-
Dakpanplatenpakket zwart (25 m ²)	15415	669,-

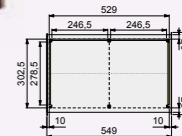

Voorbeeldsamenstelling:

		per stuk
1x DHZ Zadeldak 530x300 cm, onbehandeld	711157	1.279,-
2x Wand dubbelzijdig Zweeds rabat 278,5 cm, zwart	46951	419,-
2x Wand dubbelzijdig Zweeds rabat 246,5 cm, zwart	46950	409,-

Prijsindicatie: **2.935,-**

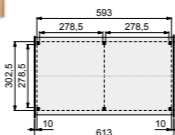

Douglasvision DHZ zadeldak 600x300 cm

Funderingsmaten (bxd): 593x302,5 cm		
Buitenmaat dak (bxd): 613x369 cm		
Onbehandeld	711201	1.429,-
Groen geïmpregneerd	85725	1.589,-
Dakpanplatenpakket zwart (27 m ²)	15416	779,-

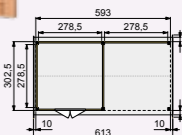

Voorbeeldsamenstelling:

		per stuk
1x Zadeldak DHZ 600x300 cm, onbehandeld	711201	1.429,-
4x Wand enkelzijdig Zweeds rabat 278,5 cm, onbehandeld	40946	219,-
1x Wand dubbelzijdig Zweeds rabat 278,5 cm, onbehandeld	40951	359,-
1x Dubbele deur met zwart beslag, onbehandeld	40787	635,-
1x Stelkozijn t.b.v. deur, onbehandeld	83935	69,-
1x Dakpanplatenpakket donkerrood (27 m ²)	15716	779,-

Prijsindicatie: **4.147,-**

De gekleurde artikelnummers worden op aanvraag geïmpregneerd, houd rekening met langere levertijd.

DHZ zadeldak wanden

Wanden bestaan uit:

Frame: douglas regelwerk 4,5x7 cm, lengte 250 of 400 cm.
Wandplanken: Zweeds rabat 1,2/2,7x19,5 cm, lengte 400 of 500 cm.
Bevestigingsmaterialen + handleiding. U dient zelf de materialen op maat te zagen.

Achterwanden 246,5 cm

	Onbehandeld	Groen geïmpregneerd	Zwart geïmpregneerd
Wand enkelzijdig Zweeds rabat 246,5 cm t.b.v. DHZ Zadeldak	40945 205,-	44945 235,-	46945 255,-
Wand dubbelzijdig Zweeds rabat 246,5 cm t.b.v. DHZ Zadeldak	40950 319,-	44950 359,-	46950 409,-

Zij- of achterwanden 278,5 cm

	Onbehandeld	Groen geïmpregneerd	Zwart geïmpregneerd
Wand enkelzijdig Zweeds rabat 278,5 cm t.b.v. DHZ Zadeldak	40946 219,-	44946 245,-	46946 265,-
Wand dubbelzijdig Zweeds rabat 278,5 cm t.b.v. DHZ Zadeldak	40951 359,-	44951 395,-	46951 419,-



Douglasvision zadeldaken Modulair



De Douglasvision zadeldaken Modulair zijn verkrijgbaar in twee dieptematen, 310 cm en 400 cm. Het zadeldak wordt geleverd als bouw pakket: alle staanders, gordingen en ringbalken zijn voorgeboord en ingekeept. Hierdoor is het verblijf gemakkelijk in elkaar te zetten. Door gebruik te maken van wanden (zie pagina 140 t/m 145) kunt u uw verblijf naar eigen wens indelen. Er wordt geen dakbedekking meegeleverd, zo kunt u zelf bepalen of het dak wordt voorzien van dakpannen, metalen dakpanplaten of shingles (zie pagina 234 t/m 240).

Het Douglasvision kapschuur basispakket bestaat uit:

- Douglas geschaafde staanders, duplo verlijmd 14x14 cm
- Douglas geschaafde spanten 4,5x16 cm
- Douglas geschaafde schoren 4,5x14,5 cm
- Douglas dakbeshot 1,6x11,6 cm
- Douglas boeiplanken 1,8x16 cm
- Bevestigingsmaterialen
- Topgevel voor en achter standaard met Zweeds rabat.
- De topgevel dient in het werk op maat te worden gezaagd.
- Exclusief dakbedekking

De Douglasvision zadeldaken zijn beschikbaar in onderstaande kleuren:



RAL nummers zijn bij benadering. Kleuren kunnen iets afwijken i.v.m. natuurlijk karakter van de ondergrond (hout). Kleur van drukwerk kan afwijken van de werkelijkheid.

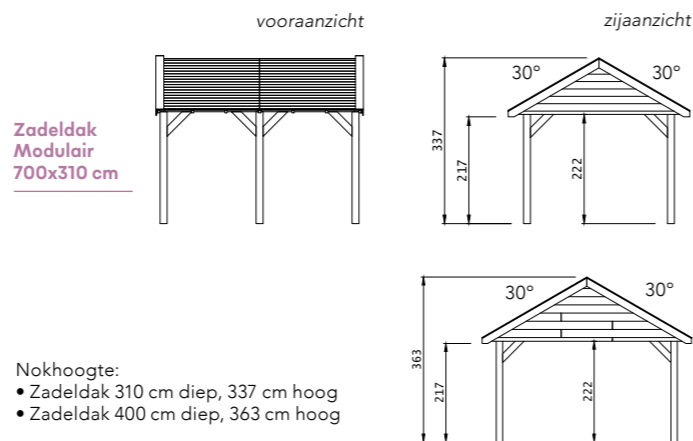

! Elk Douglasvision zadeldak kan naar eigen wens worden samengesteld. Daarvoor is het noodzakelijk om bij opdracht een funderingsplan met de gewenste maatvoering en wandindeling bij te voegen.

Funderingsplan



Douglasvision zadeldak Modulair 310x310 cm

Funderingsmaten (bxh): 306,5x307 cm		
Buitenmaat dak (bxh): 324x369 cm		
Onbehandeld	40615	2.389,-
Kleurloos geïmpregneerd	49615	2.629,-
Groen geïmpregneerd	44615	2.629,-
Bruin gespoten	793863	3.039,-
Wit gespoten	733869	3.199,-
Lichtgrijs gespoten	743868	3.039,-
Antraciet gespoten	763866	3.039,-
Dakpanplatenpakket zwart (14 m ²)	15400	499,-

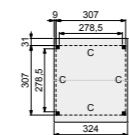

Douglasvision zadeldak Modulair 400x310 cm

Funderingsmaten (bxh): 399x307 cm		
Buitenmaat dak (bxh): 416x369 cm		
Onbehandeld	40620	2.729,-
Kleurloos geïmpregneerd	49620	2.999,-
Groen geïmpregneerd	44620	2.999,-
Bruin gespoten	793917	3.499,-
Wit gespoten	733913	3.669,-
Lichtgrijs gespoten	743912	3.499,-
Antraciet gespoten	763910	3.499,-
Dakpanplatenpakket zwart (18 m ²)	15401	579,-

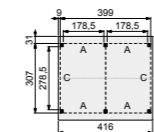

Douglasvision zadeldak Modulair 500x310 cm

Funderingsmaten (bxh): 499x307 cm		
Buitenmaat dak (bxh): 516x369 cm		
Onbehandeld	40630	3.169,-
Kleurloos geïmpregneerd	49630	3.469,-
Groen geïmpregneerd	44630	3.469,-
Bruin gespoten	793962	4.049,-
Wit gespoten	733968	4.299,-
Lichtgrijs gespoten	743967	4.049,-
Antraciet gespoten	763965	4.049,-
Dakpanplatenpakket zwart (23 m ²)	15402	659,-

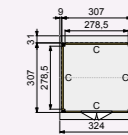

Voorbeeldsamenstelling

1x Zadeldak Modulair 310x310 cm, onbehandeld	40615	2.389,-
3x Wand C enkelzijdig Zweeds rabat, onbehandeld	83140	299,-
1x Wand C enkelzijdig Zweeds rabat t.b.v. dubbele deur, onbehandeld	83187	309,-
1x Dubbele deur met zwart beslag, onbehandeld	40787	635,-

Prijsindicatie: **4.230,-**

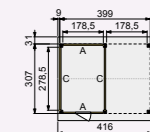

Voorbeeldsamenstelling

1x Zadeldak Modulair 400x310 cm, onbehandeld	40620	2.729,-
1x Wand A enkelzijdig Zweeds rabat, lichtgrijs gespoten	740959	329,-
1x Wand A enkelzijdig Zweeds rabat t.b.v. enkele deur, lichtgrijs gespoten	741208	349,-
2x Wand C enkelzijdig Zweeds rabat, lichtgrijs gespoten	741055	429,-
1x Topgevel t.b.v. zadeldak 310 cm, lichtgrijs gespoten	744711	209,-
1x Douglas 8-ruits enkele deur, onbehandeld	40801	375,-

Prijsindicatie: **4.849,-**

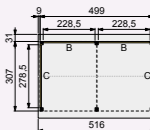

Voorbeeldsamenstelling

1x Zadeldak Modulair 500x310 cm, onbehandeld	40630	3.169,-
2x Wand B blokhutprofiel, onbehandeld	83080	249,-
2x Wand C blokhutprofiel, onbehandeld	83085	279,-

Prijsindicatie: **4.225,-**





Douglasvision zadeldak Modulair 600x310 cm

Funderingsmaten (bxh): 599x307 cm		
Buitenmaat dak (bxh): 616x369 cm		
Onbehandeld	40640	3.379,-
Kleurloos geïmpregneerd	49640	3.699,-
Groen geïmpregneerd	44640	3.699,-
Bruin gespoten	794013	4.259,-
Wit gespoten	734019	4.459,-
Lichtgrijs gespoten	744018	4.259,-
Antraciet gespoten	764016	4.259,-
Dakpanplatenpakket zwart (27 m²)	15403	779,-



Voorbeeldsamenstelling

1x Zadeldak Modulair 600x310 cm, onbehandeld	40640	3.379,-
3x Wand C blokhutprofiel, onbehandeld	83085	279,-
1x Wand C blokhutprofiel t.b.v. enkele deur, onbehandeld	83106	259,-
1x Topgevel t.b.v. zadeldak 310 cm, onbehandeld	83200	139,-
1x Douglas 8-ruits enkele deur, onbehandeld	40801	375,-

Prijsindicatie: **4.989,-**

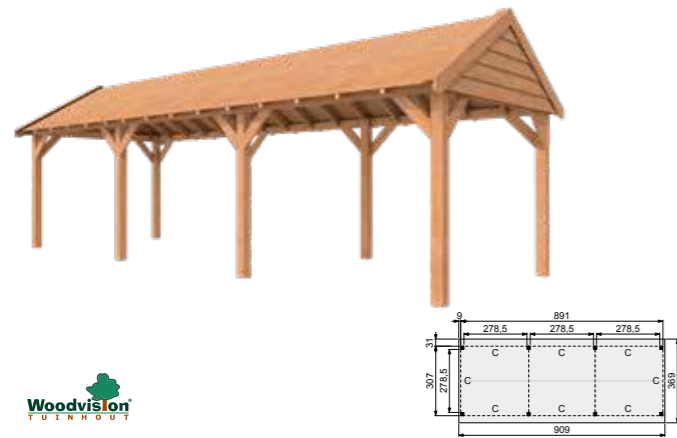

Douglasvision zadeldak Modulair 900x310 cm

Funderingsmaten (bxh): 892x307 cm		
Buitenmaat dak (bxh): 909x369 cm		
Onbehandeld	40660	4.599,-
Kleurloos geïmpregneerd	49660	4.999,-
Groen geïmpregneerd	44660	4.999,-
Bruin gespoten	794068	5.919,-
Wit gespoten	734064	6.199,-
Lichtgrijs gespoten	744063	5.919,-
Antraciet gespoten	764061	5.919,-
Dakpanplatenpakket zwart (41 m²)	15404	1.079,-



Voorbeeldsamenstelling

1x Zadeldak Modulair 900x310 cm, onbehandeld	40660	4.599,-
5x Wand C blokhutprofiel, onbehandeld	83085	279,-
1x Wand C blokhutprofiel t.b.v. dubbele deur, onbehandeld	83121	239,-
1x Douglas dubbele dichte deur, onbehandeld	40009	585,-
1x Topgevel t.b.v. zadeldak 310 cm, onbehandeld	83200	139,-
2x Douglas hekwerk C, onbehandeld	51575	175,-

Prijsindicatie: **7.307,-**



Douglasvision zadeldak Modulair 400x400 cm

Funderingsmaten (bxh): 399x399 cm		
Buitenmaat dak (bxh): 416x461 cm		
Onbehandeld	40625	3.149,-
Kleurloos geïmpregneerd	49625	3.449,-
Groen geïmpregneerd	44625	3.449,-
Bruin gespoten	794112	4.119,-
Wit gespoten	734118	4.319,-
Lichtgrijs gespoten	744117	4.119,-
Antraciet gespoten	764115	4.119,-
Dakpanplatenpakket zwart (23 m²)	15405	659,-



Voorbeeldsamenstelling

1x Zadeldak Modulair 400x400 cm, lichtgrijs gespoten	744117	4.119,-
2x Wand A dubbelzijdig Zweeds rabat, onbehandeld	83215	339,-

Prijsindicatie: **4.797,-**



Voor alle informatie over de wanden zie pagina 140-145. Voor alle informatie over deuren, ramen & accessoires zie pagina 224 t/m 240. Voor hemelwaterafvoersets zie pagina 236.



Douglasvision zadeldak Modulair 500x400 cm

Funderingsmaten (bxh): 499x399 cm		
Buitenmaat dak (bxh): 516x461 cm		
Onbehandeld	40635	3.599,-
Kleurloos geïmpregneerd	49635	3.939,-
Groen geïmpregneerd	44635	3.939,-
Bruin gespoten	794167	4.699,-
Wit gespoten	734163	4.699,-
Lichtgrijs gespoten	744162	4.929,-
Antraciet gespoten	764160	4.699,-
Dakpanplatenpakket zwart (29 m²)	15406	799,-



Douglasvision zadeldak Modulair 600x400 cm

Funderingsmaten (bxh): 599x399 cm		
Buitenmaat dak (bxh): 616x461 cm		
Onbehandeld	40645	3.919,-
Kleurloos geïmpregneerd	49645	4.299,-
Groen geïmpregneerd	44645	4.299,-
Bruin gespoten	794211	5.179,-
Wit gespoten	734217	5.419,-
Lichtgrijs gespoten	744216	5.179,-
Antraciet gespoten	764214	5.179,-
Dakpanplatenpakket zwart (34 m²)	15407	929,-

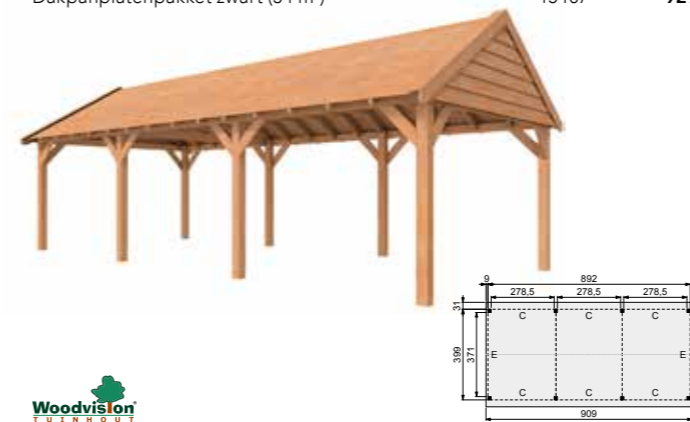

Douglasvision zadeldak Modulair 900x400 cm

Funderingsmaten (bxh): 892x399 cm		
Buitenmaat dak (bxh): 909x461 cm		
Onbehandeld	40665	5.289,-
Kleurloos geïmpregneerd	49665	5.799,-
Groen geïmpregneerd	44665	5.799,-
Bruin gespoten	794266	6.969,-
Wit gespoten	734262	7.299,-
Lichtgrijs gespoten	744261	6.969,-
Antraciet gespoten	764269	6.969,-
Dakpanplatenpakket zwart (51 m²)	15408	1.259,-



Voorbeeldsamenstelling

1x Zadeldak Modulair 500x400 cm, onbehandeld	40635	3.599,-
1x Wand B enkelzijdige verticale wand, wit gespoten	731957	449,-
1x Wand B enkelzijdige verticale wand t.b.v. enkele deur, wit gespoten	732251	469,-
1x Wand B dubbelzijdige verticale wand, wit gespoten	732701	679,-
2x Wand E enkelzijdige verticale wand, wit gespoten	732107	649,-
1x Douglas 8-ruits enkele deur, onbehandeld	40801	375,-

Prijsindicatie: **6.869,-**



Voorbeeldsamenstelling

1x Zadeldak Modulair 600x400 cm, onbehandeld	40645	3.919,-
2x Wand C dubbelzijdig Zweeds rabat, onbehandeld	83225	419,-
1x Wand E dubbelzijdig Zweeds rabat, onbehandeld	83235	589,-
1x Douglas hekwerk met kruis C, onbehandeld	51576	175,-

Prijsindicatie: **5.521,-**

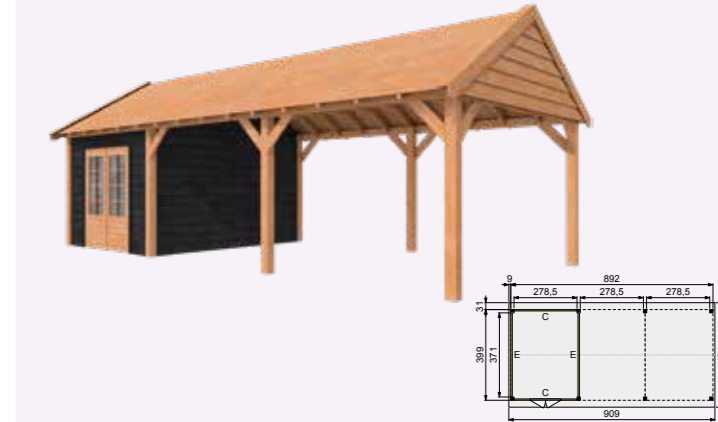

Voorbeeldsamenstelling

1x Zadeldak Modulair 900x400 cm, onbehandeld	40665	5.289,-
1x Wand C enkelzijdig Zweeds rabat, zwart geïmpregneerd	87140	359,-
1x Wand C enkelzijdig Zweeds rabat t.b.v. dubbele deur, zwart geïmpregneerd	87187	369,-
2x Wand E enkelzijdig Zweeds rabat, zwart geïmpregneerd	87150	429,-
1x Topgevel t.b.v. zadeldak 400 cm, zwart geïmpregneerd	87205	209,-
1x Douglas 8-ruits dubbele deur, onbehandeld	40800	589,-

Prijsindicatie: **7.673,-**

Woodvision
TUINHOUT

Douglasvision zadeldaken Prestige

Niet in Frankrijk, maar in uw eigen tuin.
Creëer een bourgondische sfeer
met onze uitblinker binnen de
zadeldaken en waan u voor even
in zonovergoten Frankrijk.



Mooi!
Voeg een trasraam
toe aan uw tuinverblijf.

Douglasvision zadeldaken Prestige



Trasramen
optioneel



Decoratieve
doken



Verticale
topgevel



De Douglasvision Prestigelij is een kwalitatief hoogstaande productlijn. Zeer zwaar uitgevoerd met: standers en ringbalken van 14x14 cm, schoren van 12x12 cm en spanten van 4,5x16 cm.

De zadeldaken Prestige zijn uitgerust met dubbele boeidelen waardoor een decoratieve sierlijst ontstaat. Grote schroeven worden uit het zicht gehouden door middel van douglashouten doken, wat het geheel een rustiek aanzicht geeft.

Het basispakket is het buitenverblijf zonder wanden, deuren en/of ramen en bestaat uit:

- Douglas geschaafde standers, duplo verlijmd 14x14 cm
- Douglas geschaafde ringbalken, duplo verlijmd 14x14 cm
- Douglas geschaafde spanten 4,5x16 cm
- Douglas geschaafde schoren 12x12 cm
- Douglas geschaafd dakbeschot met veer en groef 1,6x11,6 cm
- Douglashouten afdekljsten 1,8x16 cm
- Exclusief dakbedekking
- Inclusief 2 topgevels
- Douglas doken

De Douglasvision zadeldaken zijn beschikbaar in onderstaande kleuren:



RAL nummers zijn bij benadering. Kleuren kunnen iets afwijken i.v.m. natuurlijk karakter van de ondergrond (hout). Kleur van drukwerk kan afwijken van de werkelijkheid.

Zadeldak Prestige 600x400 cm / 700x400 cm

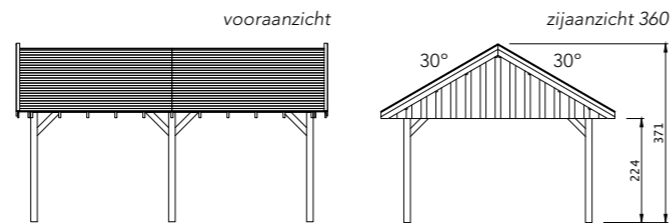

- Doorloophoogte 371 cm
- Hoogte ca. 224 cm

! Elke Douglasvision zadeldak kan naar eigen wens worden samengesteld. Daarvoor is het noodzakelijk om bij opdracht een funderingsplan met de gewenste maatvoering en wandindeling bij te voegen.

Funderingsplan

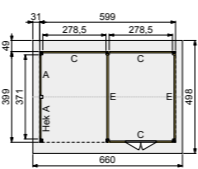

Zie voorbeeldsamenstelling Zadeldak Modulair Prestige 700x400 cm voor meer informatie en prijsindicatie.

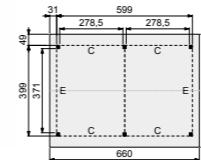

Douglasvision zadeldak Prestige 600x400 cm

Funderingsmaten (bxd): 599x399 cm		
Buitenmaat dak (bxd): 660x498 cm		
Onbehandeld	83550	4.999,-
Kleurloos geïmpregneerd	84550	5.559,-
Groen geïmpregneerd	85550	5.559,-
Bruin gespoten	799100	6.399,-
Wit gespoten	739106	6.699,-
Lichtgrijs gespoten	749105	6.399,-
Antraciet gespoten	769103	6.399,-
Dakpanplatenpakket zwart (36 m²)	15409	949,-

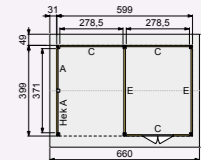

Voorbeeldsamenstelling:

per stuk

1x Zadeldak Prestige 600x400 cm, wit gespoten	739106	6.699,-
1x Wand A dubbelzijdig Zweeds rabat, zwart gespoten	771656	489,-
1x Wand C enkelzijdig Zweeds rabat, zwart gespoten	771052	429,-
1x Wand C enkelzijdig Zweeds rabat t.b.v. dubbele deur, zwart gespoten	771502	439,-
1x Wand C dubbelzijdig Zweeds rabat, zwart gespoten	771755	689,-
1x Douglas dubbele deur dicht, kleurloos geïmpregneerd	717869	635,-
2x Wand E enkelzijdig Zweeds rabat, zwart gespoten	771151	559,-
1x Topgevel t.b.v. zadeldak Prestige 400 cm (verticaal), wit gespoten	734811	279,-
1x Douglas hekwerk A, wit gespoten	733456	169,-
1x Extra staander, wit gespoten	738956	89,95
3x Trasraam A type grijs stucwerk	83635	145,-
3x Trasraam C type grijs stucwerk	83645	219,-
2x Trasraam E type grijs stucwerk	83655	299,-

Prijsindicatie: 12.725,95

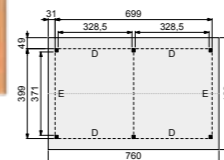

Douglasvision zadeldak Prestige 700x400 cm

Funderingsmaten (bxd): 699x399 cm		
Buitenmaat dak (bxd): 760x498 cm		
Onbehandeld	83555	5.289,-
Kleurloos geïmpregneerd	84555	5.859,-
Groen geïmpregneerd	85555	5.859,-
Bruin gespoten	799155	6.799,-
Wit gespoten	739151	7.099,-
Lichtgrijs gespoten	749150	6.799,-
Antraciet gespoten	769158	6.799,-
Dakpanplatenpakket zwart (41 m²)	15410	1.049,-



Mooi!
Voeg trasramen toe aan uw buitenverblijf

Voorbeeldsamenstelling:

per stuk

1x Zadeldak Prestige 700x400 cm, onbehandeld	83555	5.289,-
2x Wand D dubbelzijdig Zweeds rabat, zwart geïmpregneerd	87230	539,-
3x Wand E dubbelzijdig Zweeds rabat, zwart geïmpregneerd	87235	679,-
1x Topgevel t.b.v. zadeldak Prestige 400 cm (verticaal), onbehandeld	83201	179,-
4x Trasraam D type steenstrip	83625	319,-
6x Trasraam E type steenstrip	83630	365,-

Prijsindicatie: 12.049,-



Douglasvision zadeldaken Prestige

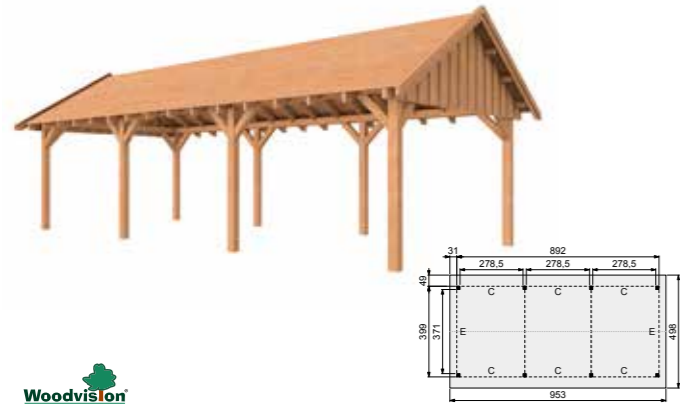

Douglasvision zadeldak Prestige 900x400 cm

Funderingsmaten (bxh): 892x399 cm		
Buitenmaat dak (bxh): 953x498 cm		
Onbehandeld	83560	6.329,-
Kleurloos geïmpregneerd	84560	6.989,-
Groen geïmpregneerd	85560	6.989,-
Bruin gespoten	799209	8.139,-
Wit gespoten	739205	8.459,-
Lichtgrijs gespoten	749204	8.139,-
Antraciet gespoten	769202	8.139,-
Dakpanplatenpakket zwart (53 m²)	15411	1.289,-

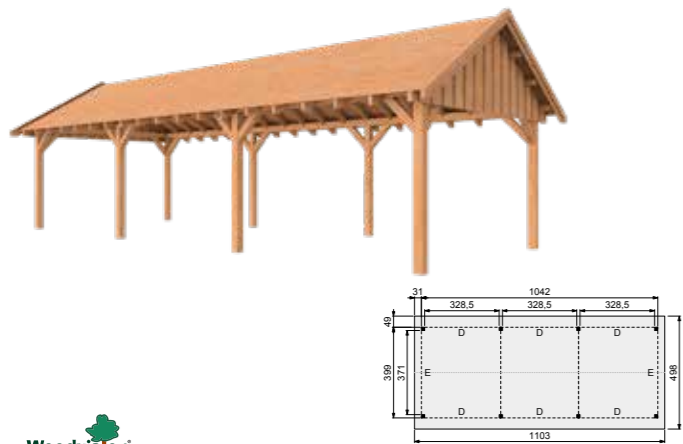

Douglasvision zadeldak Prestige 1050x400 cm

Funderingsmaten (bxh): 1042x399 cm		
Buitenmaat dak (bxh): 1103x498 cm		
Onbehandeld	83565	6.629,-
Kleurloos geïmpregneerd	84565	7.319,-
Groen geïmpregneerd	85565	7.319,-
Bruin gespoten	799254	8.639,-
Wit gespoten	739250	8.979,-
Lichtgrijs gespoten	749259	8.639,-
Antraciet gespoten	769257	8.639,-
Dakpanplatenpakket zwart (58 m²)	15412	1.419,-

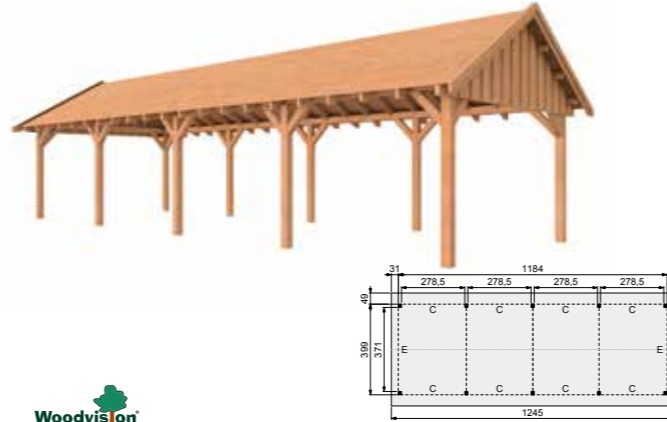
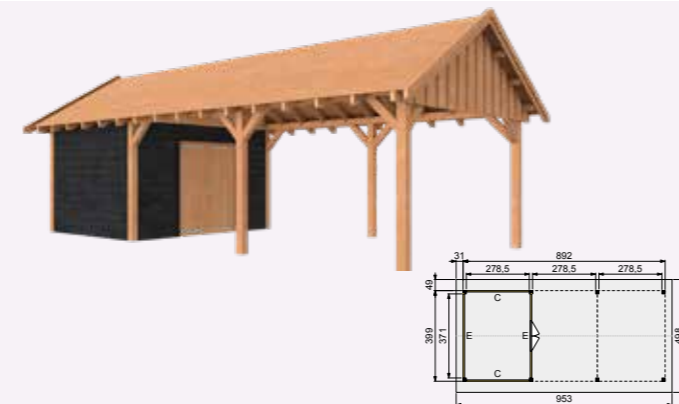

Douglasvision zadeldak Prestige 1200x400 cm

Funderingsmaten (bxh): 1184x399 cm		
Buitenmaat dak (bxh): 1245x498 cm		
Onbehandeld	83570	7.559,-
Kleurloos geïmpregneerd	84570	8.389,-
Groen geïmpregneerd	85570	8.389,-
Bruin gespoten	799308	9.859,-
Wit gespoten	739304	9.859,-
Lichtgrijs gespoten	749303	10.239,-
Antraciet gespoten	769301	9.859,-
Dakpanplatenpakket zwart (71 m²)	15413	1.699,-

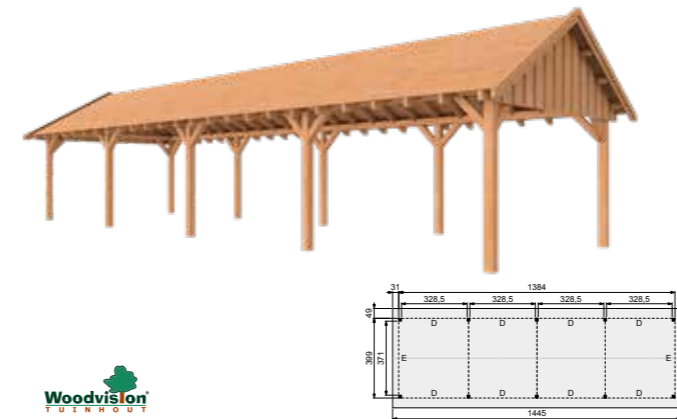

Douglasvision zadeldak Prestige 1400x400 cm

Funderingsmaten (bxh): 1384x399 cm		
Buitenmaat dak (bxh): 1445x498 cm		
Onbehandeld	83575	7.949,-
Kleurloos geïmpregneerd	84575	8.769,-
Groen geïmpregneerd	85575	8.769,-
Bruin gespoten	799353	10.479,-
Wit gespoten	739359	10.899,-
Lichtgrijs gespoten	749358	10.479,-
Antraciet gespoten	769356	10.479,-
Dakpanplatenpakket zwart (76 m²)	15414	1.799,-

Voorbeeldsamenstelling: per stuk

1x Zadeldak Prestige 900x400 cm, onbehandeld	83560	6.329,-
2x Wand C enkelzijdig Zweeds rabat, zwart geïmpregneerd	87140	359,-
1x Wand E enkelzijdig Zweeds rabat, zwart geïmpregneerd	87150	429,-
1x Wand E enkelzijdig Zweeds rabat t.b.v. dubbele deur, zwart geïmpregneerd	87197	439,-
1x Douglas dubbele deur dicht, onbehandeld	40009	585,-
1x Topgevel t.b.v. zadeldak Prestige 400 cm (verticaal), onbehandeld	83201	179,-

Prijsindicatie: **8.679,-**

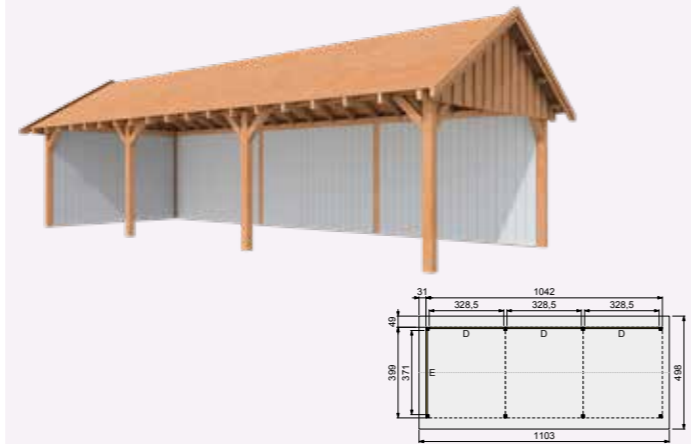

Voorbeeldsamenstelling: per stuk

1x Zadeldak Prestige 1050x400 cm, onbehandeld	83565	6.629,-
3x Wand D dubbelzijdige verticale wand, lichtgrijs gespoten	742809	799,-
1x Wand E dubbelzijdige verticale wand, lichtgrijs gespoten	742854	899,-

Prijsindicatie: **9.925,-**

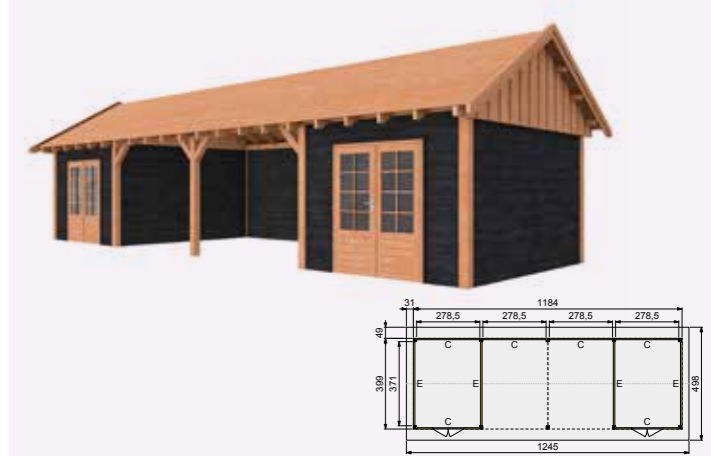

Voorbeeldsamenstelling: per stuk

1x Zadeldak Prestige 1200x400 cm, onbehandeld	83570	7.559,-
2x Wand C enkelzijdig Zweeds rabat, zwart geïmpregneerd	87140	359,-
2x Wand C enkelzijdig Zweeds rabat t.b.v. dubbele deur, zwart geïmpregneerd	87187	369,-
2x Douglas 8-ruits dubbele deur, onbehandeld	40800	589,-
2x Wand C dubbelzijdig Zweeds rabat, zwart geïmpregneerd	87225	479,-
4x Wand E enkelzijdig Zweeds rabat, zwart geïmpregneerd	87150	429,-
2x Topgevel t.b.v. zadeldak Prestige 400 cm (verticaal), onbehandeld	83201	179,-

Prijsindicatie: **13.225,-**

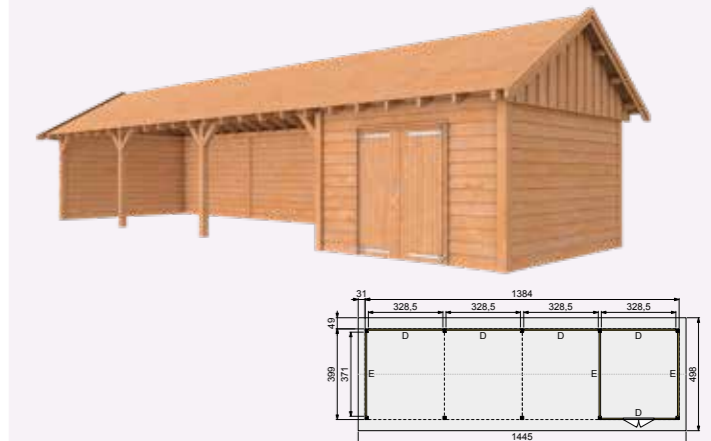

Voorbeeldsamenstelling: per stuk

1x Zadeldak Prestige 1400x400 cm, onbehandeld	83575	7.949,-
1x Wand D enkelzijdig Zweeds rabat, onbehandeld	83145	329,-
1x Wand D enkelzijdig Zweeds rabat t.b.v. dubbele deur, onbehandeld	83192	339,-
3x Wand D dubbelzijdig Zweeds rabat, onbehandeld	83230	469,-
1x Douglas dubbele deur dicht, onbehandeld	40009	585,-
2x Wand E enkelzijdig Zweeds rabat, onbehandeld	83150	379,-
1x Wand E dubbelzijdig Zweeds rabat, onbehandeld	83235	589,-
1x Topgevel t.b.v. zadeldak Prestige 400 cm (verticaal), onbehandeld	83201	179,-

Prijsindicatie: **12.135,-**

! In onze Prestige zadeldaken worden doken gebruikt voor de afwerking. Deze doken zijn ook los verkrijgbaar.

Douglas Doken

Onbehandeld	25155	33,50
24 stuks met speedboor, Ø 22 mm		



Voor alle informatie over de wanden zie pagina 140-145. Voor alle informatie over deuren, ramen & accessoires zie pagina 224 t/m 240. Voor hemelwaterafvoersets zie pagina 236. Dakpanplatenpakket bestaat uit dakpanplaten, nok en schroeven.

Douglasvision wanden

T.b.v. Douglasvision zadeldaken Modulair en Prestige

Breedtematen Douglasvision wanden

Wand A	178,5 cm	Wand C	278,5 cm	Wand E	371 cm
Wand B	228,5 cm	Wand D	328,5 cm		



Wanden met enkelzijdig Zweeds rabat

De wanden met enkelzijdig Zweeds rabat zijn uitgevoerd met een houten frame van regels 4,5x7 cm en Zweeds rabat 1,1-2,7x19,5 cm. Werkend 18 cm. Geleverd inclusief bevestigingsmateriaal. Hoogte van de wanden: 224 cm.

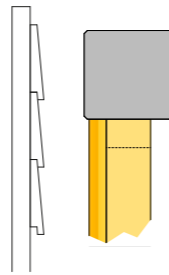

Verticale wanden enkelzijdig halfhouts rabat

De verticale wanden met enkelzijdig halfhouts rabat zijn uitgevoerd met een houten frame van regels 4,5x7 cm en halfhouts rabat 1,8x19,5 cm. Werkend 18 cm. Geleverd inclusief bevestigingsmateriaal. Hoogte van de wanden: 224 cm.

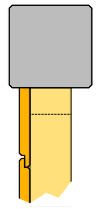

	Onbehandeld				Geïmpregneerd			Gespoten					
					Kleurloos	Groen	Zwart	Wit	Lichtgrijs	Antraciet	Zwart	Bruin	
Dichte wanden													
Wand A	83130	219,-	84130	85130	239,-	87130	249,-	730950	740959	760957	770956	790954	329,-
Wand B	83135	259,-	84135	85135	279,-	87135	289,-	731001	741000	761008	771007	791005	399,-
Wand C	83140	299,-	84140	85140	339,-	87140	359,-	731056	741055	761053	771052	791050	429,-
Wand D	83145	329,-	84145	85145	359,-	87145	379,-	731100	741109	761107	771106	791104	489,-
Wand E	83150	379,-	84150	85150	409,-	87150	429,-	731155	741154	761152	771151	791159	559,-
Wanden t.b.v. enkele deur													
Wand A	83157	239,-	84157	85157	259,-	87157	269,-	731209	741208	761206	771205	791203	349,-
Wand B	83162	269,-	84162	85162	289,-	87162	305,-	731254	741253	761251	771250	791258	419,-
Wand C	83167	319,-	84167	85167	359,-	87167	379,-	731308	741307	761305	771304	791302	449,-
Wand D	83172	349,-	84172	85172	379,-	87172	399,-	731353	741352	761350	771359	791357	509,-
Wand E	83177	399,-	84177	85177	429,-	87177	449,-	731407	741406	761404	771403	791401	579,-
Wanden t.b.v. dubbele deur													
Wand B	83182	259,-	84182	85182	279,-	87182	295,-	731452	741451	761459	771458	791456	409,-
Wand C	83187	309,-	84187	85187	329,-	87187	369,-	731506	741505	761503	771502	791500	439,-
Wand D	83192	339,-	84192	85192	369,-	87192	389,-	731551	741550	761558	771557	791555	499,-
Wand E	83197	389,-	84197	85197	419,-	87197	439,-	731605	741604	761602	771601	791609	569,-

* LET OP: Bij bestelling van een wand t.b.v. een deur dient een keuze te worden gemaakt voor een type deur (zie pagina 224 voor al onze deuren). Wanneer er geen deur wordt besteld zal er geen deur geleverd worden.

** De Zweeds rabat wanden t.b.v. een deur worden standaard geleverd met stelkozijn in de kleur van de gekozen wand.

	Onbehandeld				Geïmpregneerd			Gespoten					
					Kleurloos	Groen	Zwart	Wit	Lichtgrijs	Antraciet	Zwart	Bruin	
Dichte wanden													
Wand A	83131	249,-	84131	85131	269,-	87131	289,-	731902	741901	761909	771908	791906	369,-
Wand B	83136	289,-	84136	85136	319,-	87136	339,-	731957	741956	761954	771953	791951	449,-
Wand C	83141	319,-	84141	85141	349,-	87141	369,-	732008	742007	762005	772004	792002	499,-
Wand D	83146	359,-	84146	85146	399,-	87146	419,-	732053	742052	762050	772059	792057	589,-
Wand E	83151	419,-	84151	85151	459,-	87151	479,-	732107	742106	762104	772103	792101	649,-
Wanden t.b.v. enkele deur													
Wand A	83156	269,-	84156	85156	289,-	87156	309,-	732206	742205	762203	772202	792200	389,-
Wand B	83161	309,-	84161	85161	339,-	87161	359,-	732251	742250	762258	772257	792255	469,-
Wand C	83166	339,-	84166	85166	369,-	87166	389,-	732305	742304	762302	772301	792309	519,-
Wand D	83171	379,-	84171	85171	419,-	87171	439,-	732350	742359	762357	772356	792354	609,-
Wand E	83176	439,-	84176	85176	479,-	87176	499,-	732404	742403	762401	772400	792408	669,-
Wanden t.b.v. dubbele deur													
Wand B	83181	299,-	84181	85181	329,-	87181	349,-	732459	742458	762456	772455	792453	459,-
Wand C	83186	329,-	84186	85186	359,-	87186	379,-	732503	742502	762500	772509	792507	509,-
Wand D	83191	369,-	84191	85191	409,-	87191	429,-	732558	742557	762555	772554	792552	599,-
Wand E	83196	429,-	84196	85196	469,-	87196	489,-	732602	742601	762609	772608	792606	659,-

* LET OP: Bij bestelling van een wand t.b.v. een deur dient een keuze te worden gemaakt voor een type deur (zie pagina 224 voor al onze deuren). Wanneer er geen deur wordt besteld zal er geen deur geleverd worden.

** De verticale wanden t.b.v. een deur worden standaard geleverd met stelkozijn in de kleur van de gekozen wand.



Wanden met dubbelzijdig Zweeds rabat

Aan beide zijden even mooi. De wanden met dubbelzijdig Zweeds rabat zijn uitgevoerd met een houten frame van regels 4,5x7 cm en Zweeds rabat 1,1-2,7x19,5 cm. Werkend 18 cm. Geleverd inclusief bevestigingsmateriaal. Hoogte van de wanden: 224 cm.

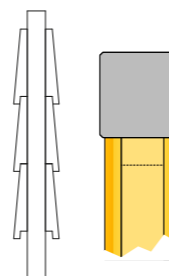

Verticale wanden dubbelzijdig halfhouts rabat

Aan beide zijden even mooi. De verticale wanden met dubbelzijdig halfhouts rabat zijn uitgevoerd met een houten frame van regels 4,5x7 cm en halfhouts rabat 1,8x19,5 cm. Werkend 18 cm. Geleverd inclusief bevestigingsmateriaal. Hoogte van de wanden: 224 cm.

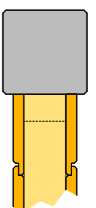

	Onbehandeld				Geïmpregneerd			Gespoten					
					Kleurloos	Groen	Zwart	Wit	Lichtgrijs	Antraciet	Zwart	Bruin	
Dichte wanden													
Wand A	83215	339,-	84215	85215	369,-	87215	389,-	731650	741659	761657	771656	791654	489,-
Wand B	83220	379,-	84220	85220	419,-	87220	439,-	731704	741703	761701	771700	791708	659,-
Wand C	83225	419,-	84225	85225	459,-	87225	479,-	731759	741758	761756	771755	791753	689,-
Wand D	83230	469,-	84230	85230	519,-	87230	539,-	731803	741802	761800	771809	791807	729,-
Wand E	83235	589,-	84235	85235	649,-	87235	679,-	731858	741857	761855	771854	791852	829,-

	Onbehandeld				Geïmpregneerd			Gespoten					
					Kleurloos	Groen	Zwart	Wit	Lichtgrijs	Antraciet	Zwart	Bruin	
Dichte wanden													
Wand A	83216	359,-	84216	85216	389,-	87216	409,-	732657	742656	762654	772658	792651	509,-
Wand B	83221	419,-	84221	85221	459,-	87221	479,-	732701	742700	762708	772707	792705	679,-
Wand C	83226	459,-	84226	85226	499,-	87226	539,-	732756	742755	762753	772752	792750	729,-
Wand D	83231	529,-	84231	85231	579,-	87231	599,-	732800	742809	762807	772806	792804	799,-
Wand E	83236	599,-	84236	85236	649,-	87236	679,-	732855	742854	762852	772851	792859	899,-



Wanden met blokhutprofiel

Wanden van blokhutprofielen 2,8x19,5 cm, werkend 18,2 cm. Met behulp van een profielenset wordt een sponningsysteem gecreëerd. De profielenset wordt gemonteerd op de staanders en bestaat uit 4 profiellatten 4,8x2,2 cm, meegeleverd in de kleur van de wand. De blokhutprofiel wanden zijn alleen toepasbaar in de Buitenverblijven Modulair. Hoogte van de wanden: 234 cm.

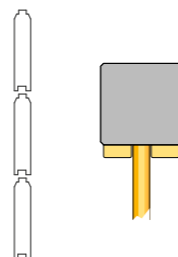

Dichte wanden

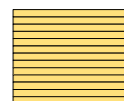

Wand	Artikelnummer	Onbehandeld
Wand A	83075	219,-
Wand B	83080	249,-
Wand C	83085	279,-
Wand D	83090	329,-

Wanden t.b.v. enkele deur

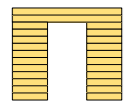

Wand	Artikelnummer	Onbehandeld
Wand A	83096	199,-
Wand B	83101	229,-
Wand C	83106	259,-
Wand D	83111	309,-

Wanden t.b.v. dubbele deur

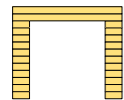

Wand	Artikelnummer	Onbehandeld
Wand B	83116	209,-
Wand C	83121	239,-
Wand D	83126	289,-

* LET OP: Bij bestelling van een wand t.b.v. een deur dient een keuze te worden gemaakt voor een type deur (zie vanaf pagina 224 voor al onze deuren). Wanneer er geen deur wordt besteld zal er geen deur geleverd worden.

Onbehandeld

Geïmpregneerd

Gespoten

Kleurloos	Groen	Zwart
84075	85075	87075
84080	85080	87080
84085	85085	87085
84090	85090	87090

Wit	Lichtgrijs	Antraciet	Zwart	Bruin
732909	742908	762906	772905	792903
732954	742953	762951	772950	792958
733005	743004	763002	773001	793009
733050	743059	763057	773056	793054

Kleurloos	Groen	Zwart
84096	85096	87096
84101	85101	87101
84106	85106	87106
84111	85111	87111

Wit	Lichtgrijs	Antraciet	Zwart	Bruin
733104	743103	763101	773100	793108
733159	743158	763156	773155	793153
733203	743202	763200	773209	793207
733258	743257	763255	773254	793252

Kleurloos	Groen	Zwart
84116	85116	87116
84121	85121	87121
84126	85126	87126

Wit	Lichtgrijs	Antraciet	Zwart	Bruin
733302	743301	763309	773308	793306
733357	743356	763354	773353	793351
733401	743400	763408	773407	793405

Breedtematen Douglasvision wanden

Wand A	178,5 cm	Wand C	278,5 cm
Wand B	228,5 cm	Wand D	328,5 cm

Douglasvision hekwerken



Douglas hekwerken rechte uitvoering

De solide hekwerken zijn gemaakt van zware regels 4,5x7 cm en een afdeklust 2,8x9,5 cm. Hoogte 73 cm. De douglas hekwerken kunnen worden toegepast in de buitenverblijven, kapschuren etc. Ook toepasbaar als omheining. Hekken zijn voorgemonteerd en klaar voor bevestiging.

Onbehandeld

Geïmpregneerd

Gespoten

Douglas hekwerk A	51565	125,-
Douglas hekwerk B	51570	149,-
Douglas hekwerk C	51575	175,-

Kleurloos	Groen	Zwart
54565	52565	53565
54570	52570	53570
54575	52575	53575

Wit	Lichtgrijs	Antraciet	Zwart	Bruin
733456	743455	763453	773452	793450
733500	743509	763507	773506	793504
733555	743554	763552	773551	793559

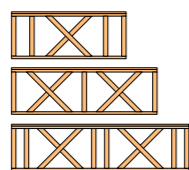
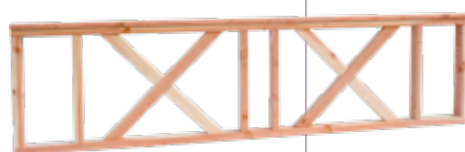

Douglas hekwerken met kruis

De douglas hekwerken met kruis zijn gemaakt van zware regels 4,5x7 cm en een afdeklust 2,8x9,5 cm. Hoogte 73 cm. De hekwerken kunnen worden toegepast in de buitenverblijven, kapschuren etc. Ook toepasbaar als omheining. Hekken zijn voorgemonteerd en klaar voor bevestiging. De kruis en spijlen verdeling verschilt per breedtemaat.

Onbehandeld

Geïmpregneerd

Gespoten

Douglas hekwerk A	51566	125,-
Douglas hekwerk B	51571	149,-
Douglas hekwerk C	51576	175,-

Kleurloos	Groen	Zwart
54566	52566	53566
54571	52571	53571
54576	52576	53576

Wit	Lichtgrijs	Antraciet	Zwart	Bruin
733609	743608	763606	773605	793603
733654	743653	763651	773650	793658
733708	743707	763705	773704	793702

Topgevels

Topgevels t.b.v. Modulair

Uitgevoerd met een douglas-houten frame van regels 4,5x7 cm en Zweeds rabat 1,1-2,7x19,5 cm. Werkend 18 cm.

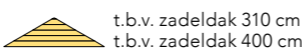

t.b.v. zadeldak 310 cm
t.b.v. zadeldak 400 cm

Onbehandeld

Geïmpregneerd

Gespoten

83200	139,-
83205	169,-

Kleurloos	Groen	Zwart
84200	85200	87200
84205	85205	87205

Wit	Lichtgrijs	Antraciet	Zwart	Bruin
734712	744711	764719	774718	794716
734767	744766	764764	774763	794761

Topgevels t.b.v. Prestige

Uitgevoerd met een douglas-houten planken 2,8x19,5 cm



Prestige 400 cm (verticaal)

Topgevels dienen in het werk op maat te worden gezaagd.

Onbehandeld

Geïmpregneerd

Gespoten

83201	179,-
-------	-------

Kleurloos	Groen	Zwart
84201	85201	87201

Wit	Lichtgrijs	Antraciet	Zwart	Bruin
734811	744810	764818	774817	794815

Extra staander

T.b.v. diepere tussenwanden of bergingen (wanden van 4,5 of 5 m)

Onbehandeld	83240	79,95
Kleurloos geïmpregneerd	84240	85,50
Groen geïmpregneerd	85240	85,50
Bruin gespoten	798950	89,95
Wit gespoten	738956	89,95
Lichtgrijs gespoten	748955	89,95
Antraciet gespoten	768953	89,95

Profielenset



T.b.v. het bevestigen van een wand met blokhutprofiel op de extra staander. Set bestaat uit 4 profiellatten 4,8x2,2 cm.

Onbehandeld	83945	29,95
Kleurloos geïmpregneerd	84945	32,50
Groen geïmpregneerd	85945	32,50
Zwart geïmpregneerd	87945	32,95
Bruin gespoten	799001	39,95
Wit gespoten	739007	39,95
Lichtgrijs gespoten	749006	39,95
Antraciet gespoten	769004	39,95
Zwart gespoten	779003	39,95

TIP! Dakpanplatenpakketten, goten en bijbehorende accessoires kunt u vinden op pagina 234-236.



Trasramen met steenstrips

Trasramen hebben een lange levensduur, bestaan uit een composit van polyester en glasvezel, zijn licht van gewicht en 1,4 cm dik. De steenstrips worden handmatig verlijmd op de plaat.

Voordelen:

- U hoeft geen fundering meer te metselen.
- Kan direct op de grond worden geplaatst.
- Het hout van de wand komt niet in contact met de grond, waardoor u geen last heeft van optrekkend vocht.

Trasraam A type steenstrip 178,5x34 cm	83610	175,-
Trasraam B type steenstrip 228,5x34 cm	83615	225,-
Trasraam C type steenstrip 278,5x34 cm	83620	275,-
Trasraam D type steenstrip 328,5x34 cm	83625	319,-
Trasraam E type steenstrip 371,0x34 cm	83630	365,-

Zie pagina 76-77 voor een voorbeeld van toepassing

Trasramen met grijs stucwerk

Trasramen hebben een lange levensduur, bestaan uit een composit van polyester en glasvezel, zijn licht van gewicht en 1,4 cm dik.

Voordelen:

- U hoeft geen fundering meer te metselen.
- Kan direct op de grond worden geplaatst.
- Het hout van de wand komt niet in contact met de grond, waardoor u geen last heeft van optrekkend vocht.

Trasraam A type grijs stucwerk 178,5x34 cm	83635	145,-
Trasraam B type grijs stucwerk 228,5x34 cm	83640	185,-
Trasraam C type grijs stucwerk 278,5x34 cm	83645	219,-
Trasraam D type grijs stucwerk 328,5x34 cm	83650	265,-
Trasraam E type grijs stucwerk 371,0x34 cm	83655	299,-

Zie pagina 134-135 voor een voorbeeld van toepassing



NIEUW

Glazen schuifwanden

De glazen schuifwand zorgt voor extra licht binnen in uw verblijf, waardoor u op een prettige manier langer kan genieten van het buitenleven.

Specificaties

- Standaard breedtematen
- 10 mm dik gehard glas
- Zowel het meest linkse als het meest rechtse glaspaneel is uitgerust met een RVS deurknop
- Zwart gecoat frame (RAL 9005)
- Zowel links als rechts schuivend toe te passen
- Exclusief meenemers
- Geen maatwerk mogelijk (voor maatwerk glaswanden zie pagina 232)
- Hoogte 224 cm

Beschikbare breedtematen

A	178,5 cm	12995	795,-
B	228,5 cm	12996	1.019,-
C	278,5 cm	12997	1.239,-
D	328,5 cm	12998	1.459,-
E	371,0 cm	12999	1.649,-

! Zorg voor een goede stabiele ondergrond die waterpas is.

NIEUW

Industriële glaspui

Helemaal de trend van dit moment! Een glaspui gemaakt van zwart gecoat aluminium frame. Toe te passen in alle Douglasvision buitenverblijven, carports en zadeldaken Modulair en Prestige. Daarnaast zijn ze ook toe te passen in de vuren Topvision tuinhuizen.

Beschikbare breedtematen

A	178,5 cm	12990	1.299,-
B	228,5 cm	12991	1.499,-
C	278,5 cm	12992	1.699,-
D	328,5 cm	12993	1.899,-
E	371,0 cm	12994	2.049,-

Specificaties

- Standaard breedtematen
- 8 mm dik gelaagd glas
- Zwart gecoat frame (RAL 9005)
- Hoogte 224 cm
- Geen maatwerk mogelijk
- De horizontale spijlen kunnen op elke gewenste hoogte worden bevestigd, of eventueel worden weggelaten.

Douglasvision shutter-element

Een shutter-element kan als decoratief onderdeel worden toegevoegd aan een gesloten wand. 100x224 cm, lamellen 1,8x9,5 cm. Inclusief bevestigingslatten.

Onbehandeld	40795	189,-
Kleurloos geïmpregneerd	49795	215,-
Groen geïmpregneerd	44795	215,-
Bruin gespoten	799056	289,-
Wit gespoten	739052	289,-
Lichtgrijs gespoten	749051	289,-
Antraciet gespoten	769059	289,-
Zwart gespoten	779058	289,-



NIEUW

Glazen schuifwanden douglashouten frame

Toe te passen in Douglasvision tuinverblijven Modulair en Prestige. Beschikbaar in twee standaard uitvoeringen. Enkel (bxh) 228,5x224 cm. Dubbel (bxh) 328,5x224 cm. Glasdikte 6 mm (veiligheidsglas).



Glazen schuifwand enkel

In douglashouten frame B (228,5 cm). Onbehandeld 12881 **950,-**



Glazen schuifwand dubbel

In douglashouten frame D (328,5 cm). Onbehandeld 12882 **1.650,-**

! De artikelnummers die in kleur zijn weergegeven kunnen niet los worden besteld (zonder tuinverblijf), deze worden op aanvraag gespoten of geïmpregneerd, houd rekening met langere levertijd.

TUINHUIZEN

Crème de la crème! In onze Topvisionlijn komen traditie en ontwikkeling samen, ofwel de uitstraling van een modern tuinhuis in combinatie met de robuuste materialen van een blokhut.

Topvision tuinhuizen

Topvision tuinhuizen worden gemaakt van Scandinavisch vurenhout. De 4-ruits deuren van de Topvision tuinhuizen hebben geen dorpel, hierdoor wordt de instap gemakkelijker en kunnen bijvoorbeeld fiets, kruiwagen en grasmaaier zonder problemen het tuinhuis in gereden worden.

Topvision tuinhuizen

Kenmerken:

- Overstek aan voorzijde en zijkanten 25 cm. Aan achterzijde geen overstek. (Aangegeven buitenmaten zijn inclusief overstek).
- Het tuinhuis kan worden geïmpregneerd in groen of kleurloos. Voor meer informatie zie pagina 250.
- Topvision tuinhuizen kunnen op kleur worden gespoten (wit, grijs, of antraciet), u kiest in dit geval de kleur van de basis (deur en raam worden ook in deze kleur gespoten) en vervolgens de kleur van de wanden. Het plaatsen van zijwanden in de luifel is mogelijk, zie pagina 166-167.

Topvision tuinhuizen zijn voorzien van:

- Duplo verlijmd Scandinavisch vuren staanders 12x12 cm
- Zware Scandinavisch vuren gordingen 4,5x12 cm
- Scandinavisch vuren ringbalken 5,3x15,7 cm
- Scandinavisch vuren schoren 2,7x12 cm
- Scandinavisch vuren daktrimmen 1,6x7 cm
- Wanddikte: 28 mm
- EPDM-rubberfolie
- Exclusief hemelwaterafvoerset, zie hiervoor pagina 236.



De Topvision tuinhuizen (met luifel) kunnen worden aangevuld met een industriële glaspui of een glazen schuifwand, zie pagina 144 en 145 voor meer informatie.

Tuinhuizen

Topvision tuinhuizen | Plat dak



252 cm

216 cm

Hoogte deur
193 cm

Probleemloze
instap!

Topvision tuinhuis Zwaluw (2x3 m)

HOUTDIKTE 28mm



Het verblijf op deze foto is door de consument zelf op kleur gebracht en wijkt af van de standaard Woodvisionkleurcombinaties. Daarnaast zijn er door de consument spotjes aangebracht.



Woodvision
TUINHOUT

- Scandinavisch vuren
- 12x12 staanders, duplo verlijmd
- Zware gordingen, ringbalken en schoren
- Geleverd met EPDM-rubberfolie
- Houten daktrimmen
- Geleverd met dubbele glasdeur
- Glasdeur is zonder dorpel, voor gemakkelijke instap
- Luifel kan zowel links als rechts worden geplaatst

- Buitenmaat is inclusief overstek
- Overstek voorzijde: 25 cm
- Overstek zijanten: 25 cm
- Geen overstek aan achterzijde
- Het plaatsen van zijwanden is mogelijk, zie pagina 163
- Geleverd met verticale dakdoorvoer, voor hemelwaterafvoersets zie pagina 236
- Maatwerk is mogelijk!

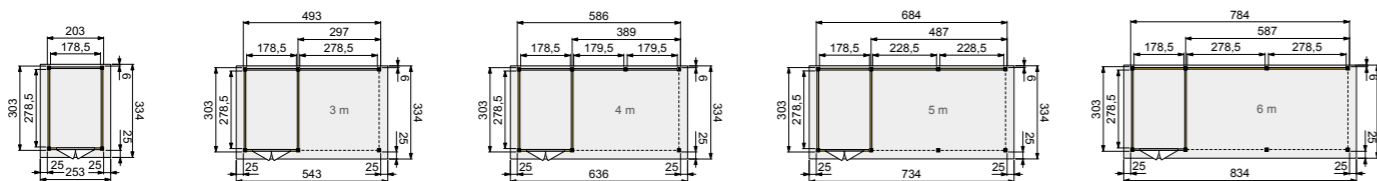

Zwaluw		Met luifel 3 m	Met luifel 4 m	Met luifel 5 m	Met luifel 6 m
Funderingsmaat (bxh)	203x303 cm	493x303 cm	586x303 cm	684x303 cm	784x303 cm
Buitenmaat dak (bxh)	253x334 cm	549x334 cm	636x334 cm	734x334 cm	834x334 cm

Onbehandeld	19835	2.089,-	19842	2.899,-	19847	3.199,-	19852	3.539,-	19857	3.799,-
Groen geïmpregneerd	88835	2.299,-	88842	3.199,-	88847	3.549,-	88852	3.939,-	88857	4.219,-
Kleurloos geïmpregneerd	715278	2.299,-	715322	3.199,-	715377	3.549,-	715421	3.939,-	715476	4.219,-

In kleurcombinatie		Basis en deur		Wand		Wit		Lichtgrijs		Antraciet	
Wit	Wit	369518	3.299,-	369662	4.599,-	369815	5.049,-	369969	5.599,-	360126	5.949,-
Wit	Lichtgrijs	369563	2.999,-	369716	4.199,-	369860	4.649,-	360027	5.199,-	360171	5.549,-
Wit	Antraciet	369617	2.999,-	369761	4.199,-	369914	4.649,-	360072	5.199,-	360225	5.549,-
Lichtgrijs	Wit	379517	2.999,-	379661	4.199,-	379814	4.649,-	379968	5.199,-	370125	5.549,-
Lichtgrijs	Lichtgrijs	379562	2.999,-	379715	4.199,-	379869	4.649,-	370026	5.199,-	370170	5.549,-
Lichtgrijs	Antraciet	379616	2.999,-	379760	4.199,-	379913	4.649,-	370071	5.199,-	370224	5.549,-
Antraciet	Wit	389516	2.999,-	389660	4.199,-	389813	4.649,-	389967	5.199,-	380124	5.549,-
Antraciet	Lichtgrijs	389561	2.999,-	389714	4.199,-	389868	4.649,-	380025	5.199,-	380179	5.549,-
Antraciet	Antraciet	389615	2.999,-	389769	4.199,-	389912	4.649,-	380070	5.199,-	380223	5.549,-

Extra's		Vloer onbehandeld		Vloer groen geïmpregneerd		Aluminium daktrim	
19807	185,-	19807	185,-	19807	185,-	19807	185,-
88807	225,-	88807	225,-	88807	225,-	88807	225,-
40091	92,50	40098	129,-	40098	129,-	40099	165,-

Topvision tuinhuis Kiekendief (2x3 m)

HOUTDIKTE 28mm



Woodvision
TUINHOUT

- Scandinavisch vuren
- 12x12 staanders, duplo verlijmd
- Zware gordingen, ringbalken en schoren
- Geleverd met EPDM-rubberfolie
- Houten daktrimmen
- Geleverd met glasdeur
- Glasdeur is zonder dorpel, voor gemakkelijke instap
- Luifel kan zowel links als rechts worden geplaatst

- Buitenmaat is inclusief overstek
- Overstek voorzijde: 25 cm
- Overstek zijanten: 25 cm
- Geen overstek aan achterzijde
- Het plaatsen van zijwanden is mogelijk, zie pagina 163
- Geleverd met verticale dakdoorvoer, voor hemelwaterafvoersets zie pagina 236
- Maatwerk is mogelijk!

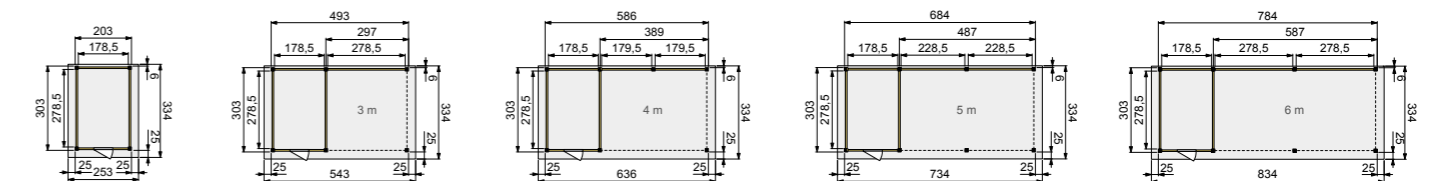

Kiekendief		Met luifel 3 m	Met luifel 4 m	Met luifel 5 m	Met luifel 6 m
Funderingsmaat (bxh)	203x303 cm	493x303 cm	586x303 cm	684x303 cm	784x303 cm
Buitenmaat dak (bxh)	253x334 cm	549x334 cm	636x334 cm	734x334 cm	834x334 cm

Onbehandeld	19797	1.869,-	19812	2.739,-	19817	3.039,-	19822	3.369,-	19827	3.569,-
Groen geïmpregneerd	88797	2.099,-	88812	3.059,-	88817	3.399,-	88822	3.769,-	88827	3.999,-
Kleurloos geïmpregneerd	715520	2.099,-	715575	3.059,-	715629	3.399,-	715674	3.769,-	715728	3.999,-

In kleurcombinatie		Basis en deur		Wand		Wit		Lichtgrijs		Antraciet	
Wit	Wit	360270	2.999,-	360423	4.449,-	360577	4.899,-	360720	5.369,-	360874	5.799,-
Wit	Lichtgrijs	360324	2.699,-	360478	4.049,-	360621	4.499,-	360775	4.969,-	360928	5.299,-
Wit	Antraciet	360379	2.699,-	360522	4.049,-	360676	4.499,-	360829	4.969,-	360973	5.299,-
Lichtgrijs	Wit	370279	2.699,-	370422	4.049,-	370576	4.499,-	370729	4.969,-	370873	5.299,-
Lichtgrijs	Lichtgrijs	370323	2.699,-	370477	4.049,-	370620	4.499,-	370774	4.969,-	370927	5.299,-
Lichtgrijs	Antraciet	370378	2.699,-	370521	4.049,-	370675	4.499,-	370828	4.969,-	370972	5.299,-
Antraciet	Wit	380278	2.699,-	380421	4.049,-	380575	4.499,-	380728	4.969,-	380872	5.299,-
Antraciet	Lichtgrijs	380322	2.699,-	380476	4.049,-	380629	4.499,-	380773	4.969,-	380926	5.299,-
Antraciet	Antraciet	380377	2.699,-	380520	4.049,-	380674	4.499,-	380827	4.969,-	380971	5.299,-

Extra's		Vloer onbehandeld		Vloer groen geïmpregneerd		Aluminium daktrim	
19807	185,-	19807	185,-	19807	185,-	19807	185,-
88807	225,-	88807	225,-	88807	225,-	88807	225,-
40091	92,50	40098	129,-	40098	129,-	40099	165,-

Topvision tuinhuis Kolibri (2,5x2,5 m)



Het verblijf op deze foto is door de consument zelf op kleur gebracht en wijkt af van de standaard Woodvision kleurcombinaties.

Woodvision
TUINHOUT

- Scandinavisch vuren
- 12x12 staanders, duplo verlijmd
- Zware gordingen, ringbalken en schoren
- Geleverd met EPDM-rubberfolie
- Houten daktrimmen
- Geleverd met dubbele glasdeur
- Glasdeur is zonder dorpel, voor gemakkelijke instap
- Luifel kan zowel links als rechts worden geplaatst

- Buitenmaat is inclusief overstek
- Overstek voorzijde: 25 cm
- Overstek zijanten: 25 cm
- Geen overstek aan achterzijde
- Het plaatsen van zijwanden is mogelijk, zie pagina 163
- Geleverd met verticale dakdoorvoer, voor hemelwaterafvoersets zie pagina 236
- Maatwerk is mogelijk!

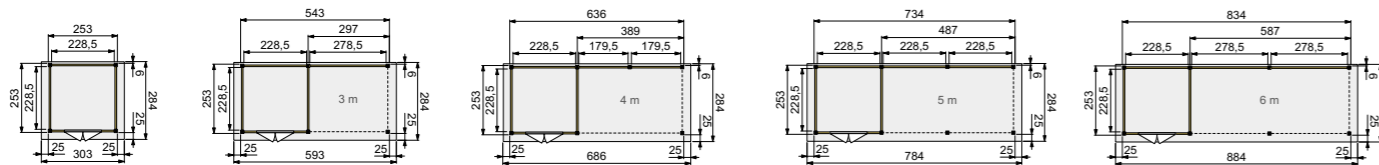

Kolibri		Met luifel 3 m	Met luifel 4 m	Met luifel 5 m	Met luifel 6 m
Funderingsmaat (bxh)	253x253 cm	543x253 cm	636x253 cm	734x253 cm	834x253 cm
Buitenmaat dak (bxh)	303x284 cm	593x284 cm	686x284 cm	784x284 cm	884x284 cm

Onbehandeld	18153	2.099,-	19708	2.899,-	19713	3.239,-	19714	3.479,-	19715	3.799,-
Groen geïmpregneerd	88153	2.299,-	88708	3.099,-	88713	3.599,-	88714	3.879,-	88715	4.199,-
Kleurloos geïmpregneerd	715773	2.299,-	715827	3.099,-	715872	3.599,-	715926	3.879,-	715971	4.199,-

In kleurcombinatie

Basis en deur	Wand										
Wit	Wit	361024	3.219,-	361178	4.519,-	361321	5.099,-	361475	5.499,-	361628	5.999,-
Wit	Lichtgrijs	361079	2.919,-	361222	4.119,-	361376	4.649,-	361529	4.999,-	361673	5.449,-
Wit	Antraciet	361123	2.919,-	361277	4.119,-	361420	4.649,-	361574	4.999,-	361727	5.449,-
Lichtgrijs	Wit	371023	2.919,-	371177	4.119,-	371320	4.649,-	371474	4.999,-	371627	5.449,-
Lichtgrijs	Lichtgrijs	371078	2.919,-	371221	4.119,-	371375	4.649,-	371528	4.999,-	371672	5.449,-
Lichtgrijs	Antraciet	371122	2.919,-	371276	4.119,-	371429	4.649,-	371573	4.999,-	371726	5.449,-
Antraciet	Wit	381022	2.919,-	381176	4.119,-	381329	4.649,-	381473	4.999,-	381626	5.449,-
Antraciet	Lichtgrijs	381077	2.919,-	381220	4.119,-	381374	4.649,-	381527	4.999,-	381671	5.449,-
Antraciet	Antraciet	381121	2.919,-	381275	4.119,-	381428	4.649,-	381572	4.999,-	381725	5.449,-

Extra's										
Vloer onbehandeld	18438	185,-	18438	185,-	18438	185,-	18438	185,-	18438	185,-
Vloer groen geïmpregneerd	88438	225,-	88438	225,-	88438	225,-	88438	225,-	88438	225,-
Aluminium daktrim	40091	92,50	40098	129,-	40098	129,-	40099	165,-	40099	165,-

Topvision tuinhuis Kuifmees (2,5x2,5 m)



Woodvision
TUINHOUT

- Scandinavisch vuren
- 12x12 staanders, duplo verlijmd
- Zware gordingen, ringbalken en schoren
- Geleverd met EPDM-rubberfolie
- Houten daktrimmen
- Geleverd met glasdeur en één drielogs vast raam
- Glasdeur is zonder dorpel, voor gemakkelijke instap
- Luifel kan zowel links als rechts worden geplaatst

- Buitenmaat is inclusief overstek
- Overstek voorzijde: 25 cm
- Overstek zijanten: 25 cm
- Geen overstek aan achterzijde
- Het plaatsen van zijwanden is mogelijk, zie pagina 163
- Geleverd met verticale dakdoorvoer, voor hemelwaterafvoersets zie pagina 236
- Maatwerk is mogelijk!

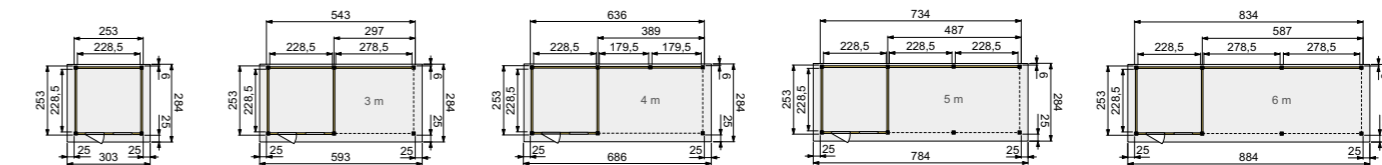

Kuifmees		Met luifel 3 m	Met luifel 4 m	Met luifel 5 m	Met luifel 6 m
Funderingsmaat (bxh)	253x253 cm	543x253 cm	636x253 cm	734x253 cm	834x253 cm
Buitenmaat dak (bxh)	303x284 cm	593x284 cm	686x284 cm	784x284 cm	884x284 cm

Onbehandeld	18154	1.949,-	19717	2.769,-	19718	3.129,-	19721	3.299,-	19722	3.699,-
Groen geïmpregneerd	88154	2.199,-	88717	3.099,-	88718	3.399,-	88721	3.699,-	88722	4.099,-
Kleurloos geïmpregneerd	716022	2.199,-	716077	3.099,-	716121	3.399,-	716176	3.699,-	716220	4.099,-

In kleurcombinatie

Basis, deur, raam	Wand										
Wit	Wit	361772	3.049,-	361925	4.449,-	362076	4.899,-	362229	5.399,-	362373	5.799,-
Wit	Lichtgrijs	361826	2.849,-	361970	4.049,-	362120	4.499,-	362274	4.899,-	362427	5.299,-
Wit	Antraciet	361871	2.849,-	362021	4.049,-	362175	4.499,-	362328	4.899,-	362472	5.299,-
Lichtgrijs	Wit	371771	2.849,-	371924	4.049,-	372075	4.499,-	372228	4.899,-	372372	5.299,-
Lichtgrijs	Lichtgrijs	371825	2.849,-	371979	4.049,-	372129	4.499,-	372273	4.899,-	372426	5.299,-
Lichtgrijs	Antraciet	371870	2.849,-	372020	4.049,-	372174	4.499,-	372327	4.899,-	372471	5.299,-
Antraciet	Wit	381770	2.849,-	381923	4.049,-	382074	4.499,-	382227	4.899,-	382371	5.299,-
Antraciet	Lichtgrijs	381824	2.849,-	381978	4.049,-	382128	4.499,-	382272	4.899,-	382425	5.299,-
Antraciet	Antraciet	381879	2.849,-	382029	4.049,-	382173	4.499,-	382326	4.899,-	382470	5.299,-

Extra's										
Vloer onbehandeld	18438	185,-	18438	185,-	18438	185,-	18438	185,-	18438	185,-
Vloer groen geïmpregneerd	88438	225,-	88438	225,-	88438	225,-	88438	225,-	88438	225,-
Aluminium daktrim	40091	92,50	40098	129,-	40098	129,-	40099	165,-	40099	165,-

Topvision tuinhuis Koekoek (3x2 m)

HOUTDIKTE 28mm



- Scandinavisch vuren
- 12x12 staanders, duplo verlijmd
- Zware gordingen, ringbalken en schoren
- Geleverd met EPDM-rubberfolie
- Houten daktrimmen
- Geleverd met dubbele glasdeur
- Glasdeur is zonder dorpel, voor gemakkelijke instap
- Luifel kan zowel links als rechts worden geplaatst

- Buitenmaat is inclusief overstek
- Overstek voorzijde: 25 cm
- Overstek zijkanten: 25 cm
- Geen overstek aan achterzijde
- Het plaatsen van zijwanden is mogelijk, zie pagina 163
- Geleverd met verticale dakdoorvoer, voor hemelwaterafvoersets zie pagina 236
- Maatwerk is mogelijk!

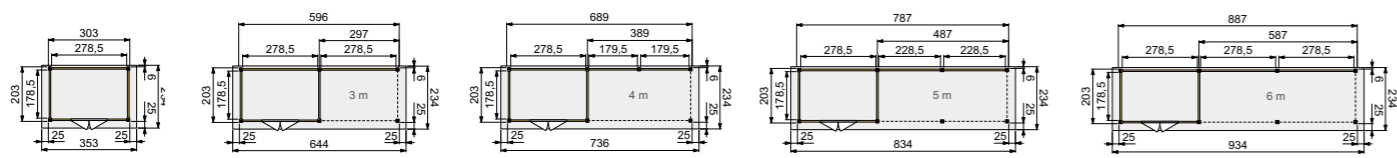

Koekoek		Met luifel 3 m	Met luifel 4 m	Met luifel 5 m	Met luifel 6 m
Funderingsmaat (bxh)	303x203 cm	596x203 cm	689x203 cm	787x203 cm	887x203 cm
Buitenmaat dak (bxh)	353x234 cm	644x234 cm	736x234 cm	834x234 cm	934x234 cm

Onbehandeld	19731	2.099,-	19743	2.899,-	19744	3.199,-	19645	3.599,-	19646	3.899,-
Groen geïmpregneerd	88731	2.299,-	88743	3.199,-	88744	3.499,-	88645	3.899,-	88646	4.299,-
Kleurloos geïmpregneerd	716275	2.299,-	716329	3.199,-	716374	3.499,-	716428	3.899,-	716473	4.299,-

In kleurcombinatie

Basis en deur	Wand										
Wit	Wit	362526	3.149,-	362670	4.599,-	362823	4.999,-	362977	5.599,-	363127	5.999,-
Wit	Lichtgrijs	362571	2.949,-	362724	4.149,-	362878	4.599,-	363028	5.099,-	363172	5.499,-
Wit	Antraciet	362625	2.949,-	362779	4.149,-	362922	4.599,-	363073	5.099,-	363226	5.499,-
Lichtgrijs	Wit	372525	2.949,-	372679	4.149,-	372822	4.599,-	372976	5.099,-	373126	5.499,-
Lichtgrijs	Lichtgrijs	372570	2.949,-	372723	4.149,-	372877	4.599,-	373027	5.099,-	373171	5.499,-
Lichtgrijs	Antraciet	372624	2.949,-	372778	4.149,-	372921	4.599,-	373072	5.099,-	373225	5.499,-
Antraciet	Wit	382524	2.949,-	382678	4.149,-	382821	4.599,-	382975	5.099,-	383125	5.499,-
Antraciet	Lichtgrijs	382579	2.949,-	382722	4.149,-	382876	4.599,-	383026	5.099,-	383170	5.499,-
Antraciet	Antraciet	382623	2.949,-	382777	4.149,-	382920	4.599,-	383071	5.099,-	383224	5.499,-

Extra's

Vloer onbehandeld	18430	185,-	18430	185,-	18430	185,-	18430	185,-	18430	185,-
Vloer groen geïmpregneerd	88430	225,-	88430	225,-	88430	225,-	88430	225,-	88430	225,-
Aluminium daktrim	40091	92,50	40098	129,-	40098	129,-	40099	165,-	40099	165,-

Topvision tuinhuis Korhoen (3x2 m)

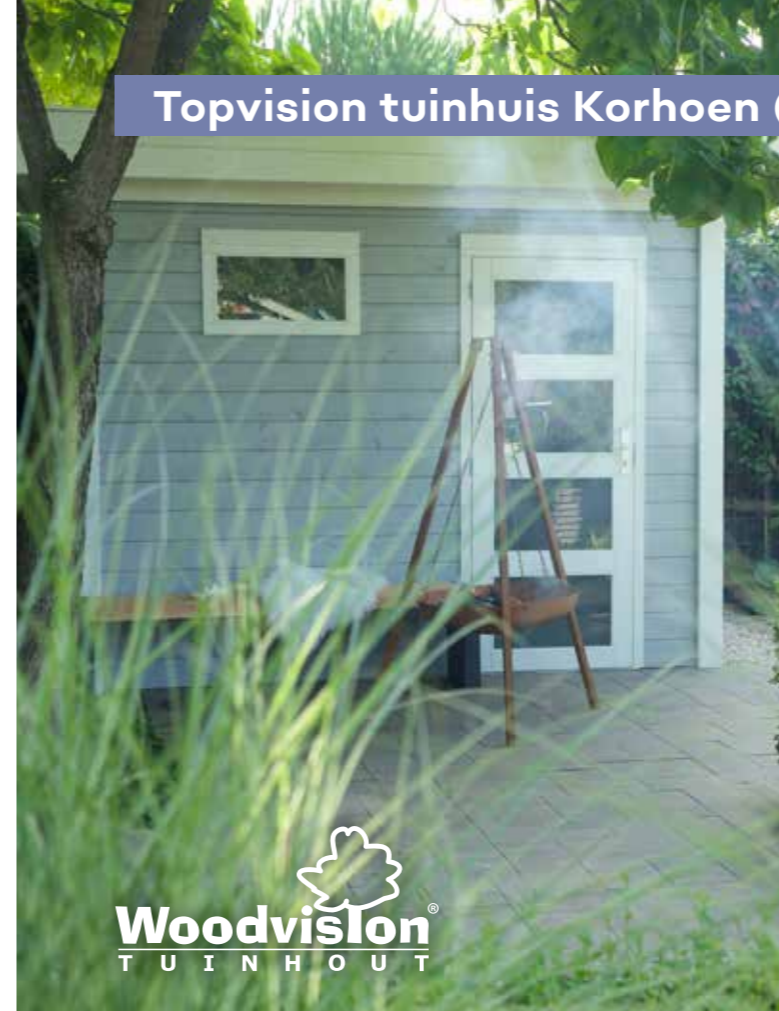

- Scandinavisch vuren
- 12x12 staanders, duplo verlijmd
- Zware gordingen, ringbalken en schoren
- Geleverd met EPDM-rubberfolie
- Houten daktrimmen
- Geleverd met glasdeur en één drielogs vast raam
- Glasdeur is zonder dorpel, voor gemakkelijke instap
- Luifel kan zowel links als rechts worden geplaatst

- Buitenmaat is inclusief overstek
- Overstek voorzijde: 25 cm
- Overstek zijkanten: 25 cm
- Geen overstek aan achterzijde
- Het plaatsen van zijwanden is mogelijk, zie pagina 163
- Geleverd met verticale dakdoorvoer, voor hemelwaterafvoersets zie pagina 236
- Maatwerk is mogelijk!

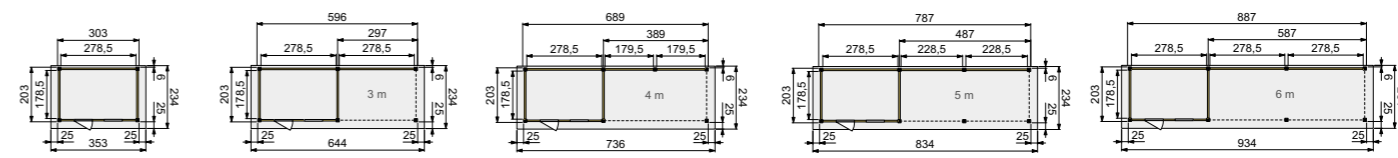

Korhoen		Met luifel 3 m	Met luifel 4 m	Met luifel 5 m	Met luifel 6 m
Funderingsmaat (bxh)	303x203 cm	596x203 cm	689x203 cm	787x203 cm	887x203 cm
Buitenmaat dak (bxh)	353x234 cm	644x234 cm	736x234 cm	834x234 cm	934x234 cm

Onbehandeld	19732	1.949,-	19739	2.749,-	19740	3.099,-	19741	3.439,-	19742	3.669,-
Groen geïmpregneerd	88732	2.199,-	88739	3.099,-	88740	3.399,-	88741	3.799,-	88742	4.069,-
Kleurloos geïmpregneerd	716527	2.199,-	716572	3.099,-	716626	3.399,-	716671	3.799,-	716725	4.069,-

In kleurcombinatie

Basis, deur, raam	Wand										
Wit	Wit	363271	3.049,-	363424	4.399,-	363578	4.899,-	363721	5.499,-	363875	5.799,-
Wit	Lichtgrijs	363325	2.849,-	363479	3.999,-	363622	4.449,-	363776	4.949,-	363929	5.299,-
Wit	Antraciet	363370	2.849,-	363523	3.999,-	363677	4.449,-	363820	4.949,-	363974	5.299,-
Lichtgrijs	Wit	373270	2.849,-	373423	3.999,-	373577	4.449,-	373720	4.949,-	373874	5.299,-
Lichtgrijs	Lichtgrijs	373324	2.849,-	373478	3.999,-	373621	4.449,-	373775	4.949,-	373928	5.299,-
Lichtgrijs	Antraciet	373379	2.849,-	373522	3.999,-	373676	4.449,-	373829	4.949,-	373973	5.299,-
Antraciet	Wit	383279	2.849,-	383422	3.999,-	383576	4.449,-	383729	4.949,-	383873	5.299,-
Antraciet	Lichtgrijs	383323	2.849,-	383477	3.999,-	383620	4.449,-	383774	4.949,-	383927	5.299,-
Antraciet	Antraciet	383378	2.849,-	383521	3.999,-	383675	4.449,-	383828	4.949,-	383972	5.299,-

Extra's

Vloer onbehandeld	18430	185,-	18430	185,-	18430	185,-	18430	185,-	18430	185,-
Vloer groen geïmpregneerd	88430	225,-	88430	225,-	88430	225,-	88430	225,-	88430	225,-
Aluminium daktrim	40091	92,50	40098	129,-	40098	129,-	40099	165,-	40099	165,-

Topvision tuinhuis Bonte Specht (3x2,5 m)

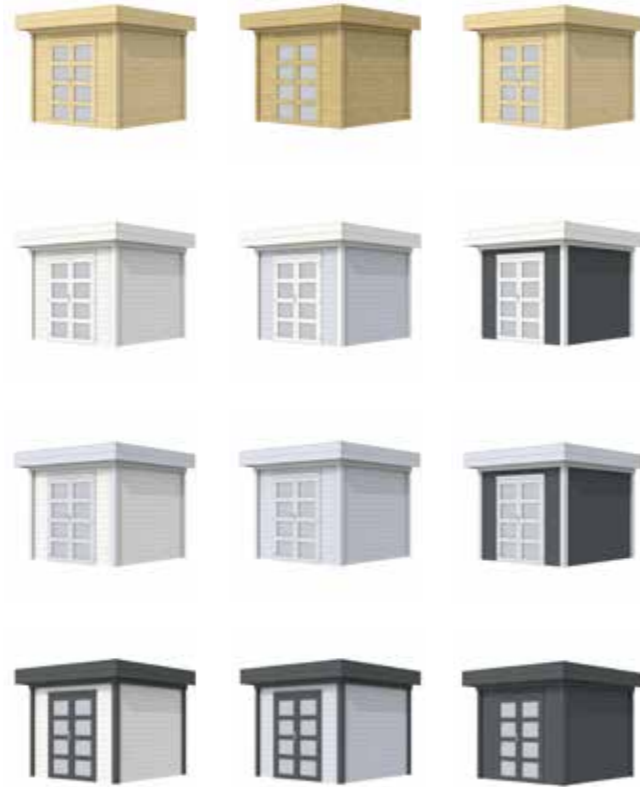

- Scandinavisch vuren
- 12x12 staanders, duplo verlijmd
- Zware gordingen, ringbalken en schoren
- Geleverd met EPDM-rubberfolie
- Houten daktrimmen
- Geleverd met dubbele glasdeur
- Glasdeur zonder dorpel, voor gemakkelijke instap
- Luifel kan zowel links als rechts worden geplaatst

- Buitenmaat is inclusief overstek
- Overstek voorzijde: 25 cm
- Overstek zijkanen: 25 cm
- Geen overstek aan achterzijde
- Het plaatsen van zijwanden is mogelijk, zie pagina 163
- Geleverd met verticale dakdoorvoer, voor hemelwaterafvoersets zie pagina 236
- Maatwerk is mogelijk!

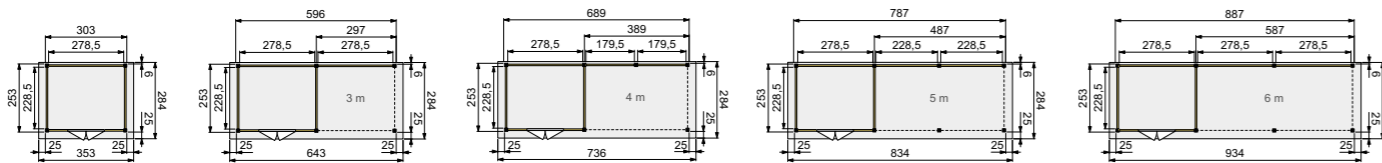

Bonte Specht		Met luifel 3 m	Met luifel 4 m	Met luifel 5 m	Met luifel 6 m
Funderingsmaat (bxh)	303x253 cm	596x253 cm	689x253 cm	787x253 cm	887x253 cm
Buitenmaat dak (bxh)	353x284 cm	644x284 cm	736x284 cm	834x284 cm	934x284 cm

Onbehandeld	19892	2.249,-	19902	3.099,-	19682	3.449,-	19687	3.859,-	19692	4.189,-
Groen geïmpregneerd	88892	2.539,-	88902	3.449,-	88682	3.839,-	88687	4.279,-	88692	4.599,-
Kleurloos geïmpregneerd	716770	2.539,-	716824	3.449,-	716879	3.839,-	716923	4.279,-	716978	4.599,-

In kleurcombinatie											
Basis en deur	Wand										
Wit	Wit	364025	3.499,-	364179	4.859,-	364322	5.399,-	364476	5.999,-	364629	6.419,-
Wit	Lichtgrijs	364070	3.199,-	364223	4.459,-	364377	4.899,-	364520	5.489,-	364674	5.919,-
Wit	Antraciet	364124	3.199,-	364278	4.459,-	364421	4.899,-	364575	5.489,-	364728	5.919,-
Lichtgrijs	Wit	374024	3.199,-	374178	4.459,-	374321	4.899,-	374475	5.489,-	374628	5.919,-
Lichtgrijs	Lichtgrijs	374079	3.199,-	374222	4.459,-	374376	4.899,-	374529	5.489,-	374673	5.919,-
Lichtgrijs	Antraciet	374123	3.199,-	374277	4.459,-	374420	4.899,-	374574	5.489,-	374727	5.919,-
Antraciet	Wit	384023	3.199,-	384177	4.459,-	384320	4.899,-	384474	5.489,-	384627	5.919,-
Antraciet	Lichtgrijs	384078	3.199,-	384221	4.459,-	384375	4.899,-	384528	5.489,-	384672	5.919,-
Antraciet	Antraciet	384122	3.199,-	384276	4.459,-	384429	4.899,-	384573	5.489,-	384726	5.919,-

Extra's										
Vloer onbehandeld	19867	195,-	19867	195,-	19867	195,-	19867	195,-	19867	195,-
Vloer groen geïmpregneerd	88867	235,-	88867	235,-	88867	235,-	88867	235,-	88867	235,-
Aluminium daktrim	40091	92,50	40098	129,-	40098	129,-	40099	165,-	40099	165,-

Topvision tuinhuis Bonte Kraai (3x2,5 m)



- Scandinavisch vuren
- 12x12 staanders, duplo verlijmd
- Zware gordingen, ringbalken en schoren
- Geleverd met EPDM-rubberfolie
- Houten daktrimmen
- Geleverd met glasdeur en één drielogs vast raam
- Glasdeur zonder dorpel, voor gemakkelijke instap
- Luifel kan zowel links als rechts worden geplaatst

- Buitenmaat is inclusief overstek
- Overstek voorzijde: 25 cm
- Overstek zijkanen: 25 cm
- Geen overstek aan achterzijde
- Het plaatsen van zijwanden is mogelijk, zie pagina 163
- Geleverd met verticale dakdoorvoer, voor hemelwaterafvoersets zie pagina 236
- Maatwerk is mogelijk!

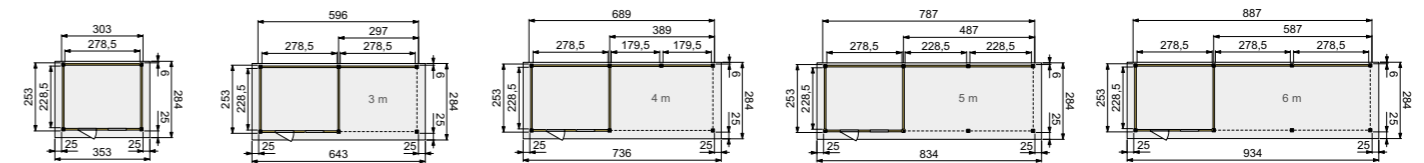

Bonte Kraai		Met luifel 3 m	Met luifel 4 m	Met luifel 5 m	Met luifel 6 m
Funderingsmaat (bxh)	303x253 cm	596x253 cm	689x253 cm	787x253 cm	887x253 cm
Buitenmaat dak (bxh)	353x284 cm	644x284 cm	736x284 cm	834x284 cm	934x284 cm

Onbehandeld	19862	2.049,-	19872	2.919,-	19877	3.229,-	19882	3.609,-	19887	4.049,-
Groen geïmpregneerd	88862	2.299,-	88872	3.269,-	88877	3.639,-	88882	4.039,-	88887	4.499,-
Kleurloos geïmpregneerd	717029	2.299,-	717074	3.269,-	717128	3.639,-	717173	4.039,-	717227	4.499,-

In kleurcombinatie											
Basis, deur, raam	Wand										
Wit	Wit	364773	3.299,-	364926	4.679,-	365077	5.239,-	365220	5.739,-	365374	6.339,-
Wit	Lichtgrijs	364827	2.999,-	364971	4.739,-	365121	5.239,-	365275	5.739,-	365428	6.339,-
Wit	Antraciet	364872	2.999,-	365022	4.279,-	365176	4.739,-	365329	5.239,-	365473	5.789,-
Lichtgrijs	Wit	374772	2.999,-	374925	4.279,-	375076	4.739,-	375229	5.239,-	375373	5.789,-
Lichtgrijs	Lichtgrijs	374826	2.999,-	374970	4.279,-	375120	4.739,-	375274	5.239,-	375427	5.789,-
Lichtgrijs	Antraciet	374871	2.999,-	375021	4.279,-	375175	4.739,-	375328	5.239,-	375472	5.789,-
Antraciet	Wit	384771	2.999,-	384924	4.279,-	385075	4.739,-	385228	5.239,-	385372	5.789,-
Antraciet	Lichtgrijs	384825	2.999,-	384979	4.279,-	385129	4.739,-	385273	5.239,-	385426	5.789,-
Antraciet	Antraciet	384870	2.999,-	385020	4.279,-	385174	4.739,-	385327	5.239,-	385471	5.789,-

Extra's										
Vloer onbehandeld	19867	195,-	19867	195,-	19867	195,-	19867	195,-	19867	195,-
Vloer groen geïmpregneerd	88867	235,-	88867	235,-	88867	235,-	88867	235,-	88867	235,-
Aluminium daktrim	40091	92,50	40098	129,-	40098	129,-	40099	165,-	40099	165,-

Topvision tuinhuis Bosuil (3x3 m)

HOOFDDEKTE 28mm



Woodvision
TUINHOUT

Het verblijf op deze foto is door de consument zelf op kleur gebracht en wijkt af van de standaard Woodvision kleurcombinaties.



- Scandinavisch vuren
- 12x12 staanders, duplo verlijmd
- Zware gordingen, ringbalken en schoren
- Geleverd met EPDM-rubberfolie
- Houten daktrimmen
- Geleverd met dubbele glasdeur
- Glasdeur is zonder dorpel, voor gemakkelijke instap
- Luifel kan zowel links als rechts worden geplaatst

- Buitenmaat is inclusief overstek
- Overstek voorzijde: 25 cm
- Overstek zijanten: 25 cm
- Geen overstek aan achterzijde
- Het plaatsen van zijwanden is mogelijk, zie pagina 163
- Geleverd met verticale dakdoorvoer, voor hemelwaterafvoersets zie pagina 236
- Maatwerk is mogelijk!

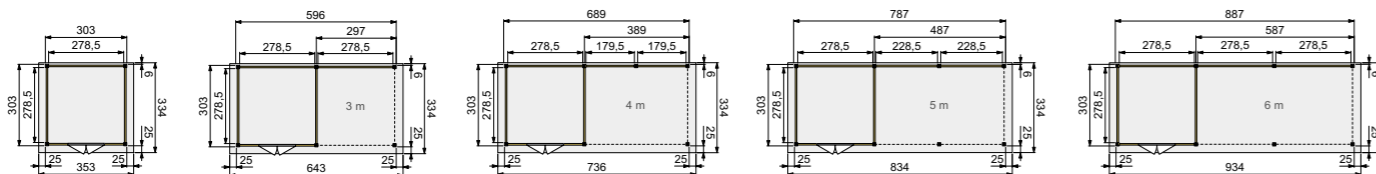

Bosuil		Met luifel 3 m	Met luifel 4 m	Met luifel 5 m	Met luifel 6 m
Funderingsmaat (bxh)	303x303 cm	596x303 cm	689x303 cm	787x303 cm	887x303 cm
Buitenmaat dak (bxh)	353x334 cm	643x334 cm	736x334 cm	834x334 cm	934x334 cm

Onbehandeld	19736	2.419,-	18990	3.279,-	18991	3.639,-	18992	4.179,-	18993	4.589,-
Groen geïmpregneerd	88736	2.719,-	88990	3.689,-	88991	4.069,-	88992	4.689,-	88993	5.119,-
Kleurloos geïmpregneerd	717272	2.719,-	717326	3.689,-	717371	4.069,-	717425	4.689,-	717470	5.119,-

In kleurcombinatie

Basis en deur	Wand										
Wit	Wit	365527	3.769,-	365671	5.189,-	365824	5.759,-	365978	6.439,-	366128	6.989,-
Wit	Lichtgrijs	365572	3.469,-	365725	4.789,-	365879	5.259,-	366029	5.929,-	366173	6.489,-
Wit	Antraciet	365626	3.469,-	365770	4.789,-	365923	5.259,-	366074	5.929,-	366227	6.489,-
Lichtgrijs	Wit	375526	3.469,-	375670	4.789,-	375823	5.259,-	375977	5.929,-	376127	6.489,-
Lichtgrijs	Lichtgrijs	375571	3.469,-	375724	4.789,-	375878	5.259,-	376028	5.929,-	376172	6.489,-
Lichtgrijs	Antraciet	375625	3.469,-	375779	4.789,-	375922	5.259,-	376073	5.929,-	376226	6.489,-
Antraciet	Wit	385525	3.469,-	385679	4.789,-	385822	5.259,-	385976	5.929,-	386126	6.489,-
Antraciet	Lichtgrijs	385570	3.469,-	385723	4.789,-	385877	5.259,-	386027	5.929,-	386171	6.489,-
Antraciet	Antraciet	385624	3.469,-	385778	4.789,-	385921	5.259,-	386072	5.929,-	386225	6.489,-

Extra's										
Vloer onbehandeld	18435	265,-	18435	265,-	18435	265,-	18435	265,-	18435	265,-
Vloer groen geïmpregneerd	88435	305,-	88435	305,-	88435	305,-	88435	305,-	88435	305,-
Aluminium daktrim	40091	92,50	40098	129,-	40098	129,-	40099	165,-	40099	165,-

Topvision tuinhuis Tapuit (3x3 m)

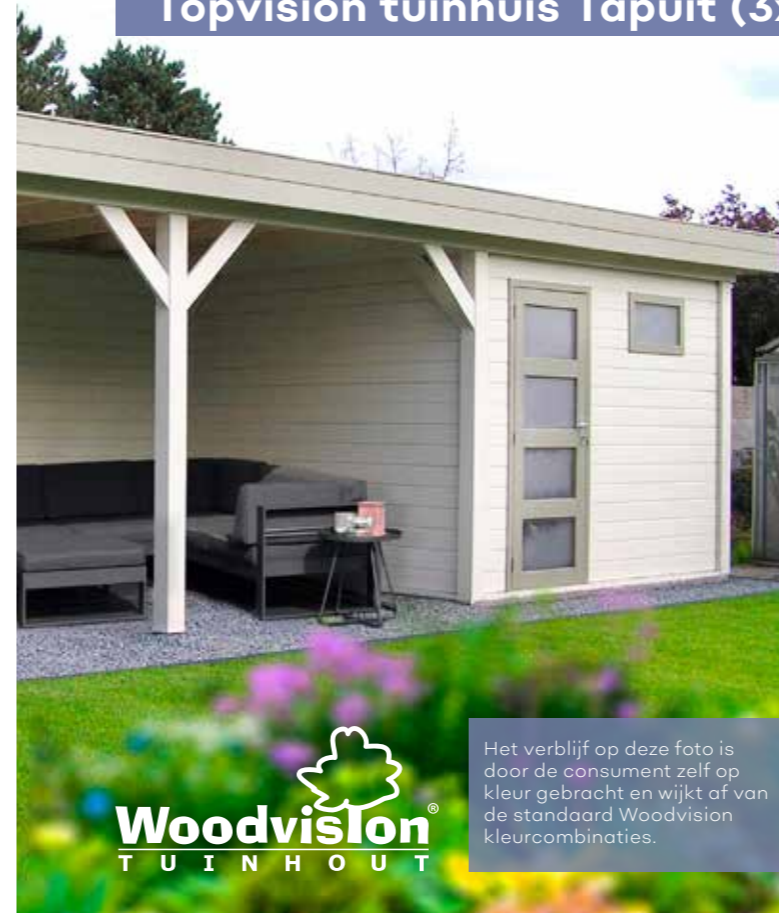

Woodvision
TUINHOUT

Het verblijf op deze foto is door de consument zelf op kleur gebracht en wijkt af van de standaard Woodvision kleurcombinaties.



- Scandinavisch vuren
- 12x12 staanders, duplo verlijmd
- Zware gordingen, ringbalken en schoren
- Geleverd met EPDM-rubberfolie
- Houten daktrimmen
- Geleverd met glasdeur en één drielogs vast raam
- Glasdeur is zonder dorpel, voor gemakkelijke instap
- Luifel kan zowel links als rechts worden geplaatst

- Buitenmaat is inclusief overstek
- Overstek voorzijde: 25 cm
- Overstek zijanten: 25 cm
- Geen overstek aan achterzijde
- Het plaatsen van zijwanden is mogelijk, zie pagina 163
- Geleverd met verticale dakdoorvoer, voor hemelwaterafvoersets zie pagina 236
- Maatwerk is mogelijk!

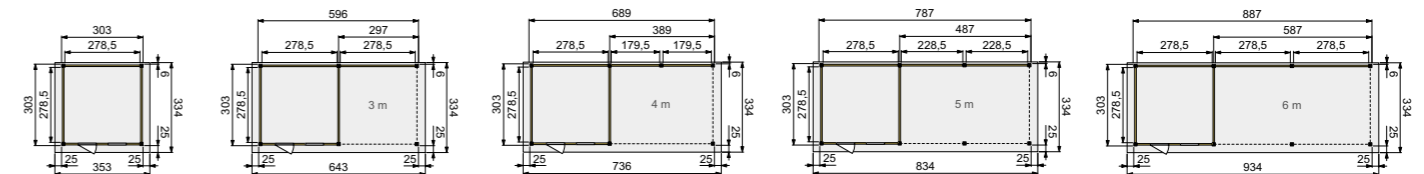

Tapuit		Met luifel 3 m	Met luifel 4 m	Met luifel 5 m	Met luifel 6 m
Funderingsmaat (bxh)	303x303 cm	596x303 cm	689x303 cm	787x303 cm	887x303 cm
Buitenmaat dak (bxh)	353x334 c	643x334 cm	736x334 cm	834x334 cm	934x334 cm

Onbehandeld	18994	2.249,-	18995	3.129,-	18996	3.499,-	18997	3.909,-	18998	4.299,-
Groen geïmpregneerd	88994	2.539,-	88995	3.489,-	88996	3.889,-	88997	4.359,-	88998	4.799,-
Kleurloos geïmpregneerd	717524	2.539,-	717579	3.489,-	717623	3.889,-	717678	4.359,-	717722	4.799,-

In kleurcombinatie

Basis, deur, raam	Wand										
Wit	Wit	366272	3.589,-	366425	5.019,-	366579	5.639,-	366722	6.149,-	366876	6.689,-
Wit	Lichtgrijs	366326	3.289,-	366470	4.599,-	366623	5.139,-	366777	5.649,-	366920	6.189,-
Wit	Antraciet	366371	3.289,-	366524	4.599,-	366678	5.139,-	366821	5.649,-	366975	6.189,-
Lichtgrijs	Wit	376271	3.289,-	376424	4.599,-	376578	5.139,-	376721	5.649,-	376875	6.189,-
Lichtgrijs	Lichtgrijs	376325	3.289,-	376479	4.599,-	376622	5.139,-	376776	5.649,-	376929	6.189,-
Lichtgrijs	Antraciet	376370	3.289,-	376523	4.599,-	376677	5.139,-	376820	5.649,-	376974	6.189,-
Antraciet	Wit	386270	3.289,-	386423	4.599,-	386577	5.139,-	386720	5.649,-	386874	6.189,-
Antraciet	Lichtgrijs	386324	3.289,-	386478	4.599,-	386621	5.139,-	386775	5.649,-	386928	6.189,-
Antraciet	Antraciet	386379	3.289,-	386522	4.599,-	386676	5.139,-	386829	5.649,-	386973	6.189,-

Extra's										
Vloer onbehandeld	18435	265,-	18435	265,-	18435	265,-	18435	265,-	18435	265,-
Vloer groen geïmpregneerd	88435	305,-	88435	305,-	88435	305,-	88435	305,-	88435	305,-
Aluminium daktrim	40091	92,50	40098	129,-	40098	129,-	40099	165,-	40099	165,-

Topvision tuinhuis Parelhoen (4x3 m)

HOOFDDEKTE 28mm



Het verblijf op deze foto is door de consument zelf op kleur gebracht en wijkt af van de standaard Woodvision kleurcombinaties.

Woodvision
TUINHOUT

- Scandinavisch vuren
- 12x12 staanders, duplo verlijmd
- Zware gordingen, ringbalken en schoren
- Geleverd met EPDM-rubberfolie
- Houten daktrimmen
- Geleverd met dubbele glasdeur
- Glasdeur is zonder dorpel, voor gemakkelijke instap
- Luifel kan zowel links als rechts worden geplaatst

- Buitenmaat is inclusief overstek
- Overstek voorzijde: 25 cm
- Overstek zijanten: 25 cm
- Geen overstek aan achterzijde
- Het plaatsen van zijwanden is mogelijk, zie pagina 163
- Geleverd met verticale dakdoorvoer, voor hemelwaterafvoersets zie pagina 236
- Maatwerk is mogelijk!

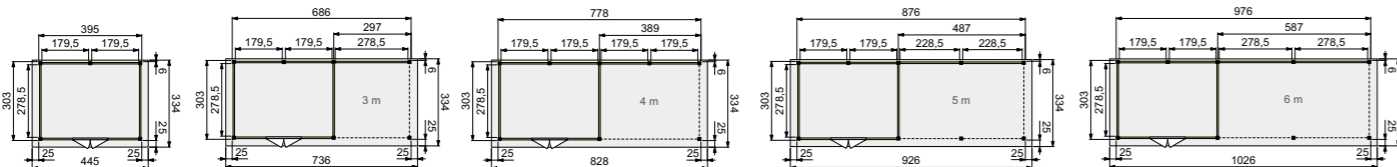

Parelhoen		Met luifel 3 m	Met luifel 4 m	Met luifel 5 m	Met luifel 6 m
Funderingsmaat (bxh)	395x303 cm	686x303 cm	778x303 cm	876x303 cm	976x303 cm
Buitenmaat dak (bxh)	445x334 cm	736x334 cm	828x334 cm	926x334 cm	1026x334 cm

Onbehandeld	19770	2.719,-	19771	3.689,-	19772	3.979,-	19773	4.589,-	19774	4.899,-
Groen geïmpregneerd	88770	3.079,-	88771	4.099,-	88772	4.399,-	88773	5.069,-	88774	5.419,-
Kleurloos geïmpregneerd	717777	3.079,-	717821	4.099,-	717876	4.399,-	717920	5.069,-	717975	5.419,-

In kleurcombinatie

Basis en deur	Wand										
Wit	Wit	367026	4.389,-	367170	5.839,-	367323	6.439,-	367477	7.099,-	367620	7.599,-
Wit	Lichtgrijs	367071	3.989,-	367224	5.379,-	367378	5.839,-	367521	6.499,-	367675	6.999,-
Wit	Antraciet	367125	3.989,-	367279	5.379,-	367422	5.839,-	367576	6.499,-	367729	6.999,-
Lichtgrijs	Wit	377025	3.989,-	377179	5.379,-	377322	5.839,-	377476	6.499,-	377629	6.999,-
Lichtgrijs	Lichtgrijs	377070	3.989,-	377223	5.379,-	377377	5.839,-	377520	6.499,-	377674	6.999,-
Lichtgrijs	Antraciet	377124	3.989,-	377278	5.379,-	377421	5.839,-	377575	6.499,-	377728	6.999,-
Antraciet	Wit	387024	3.989,-	387178	5.379,-	387321	5.839,-	387475	6.499,-	387628	6.999,-
Antraciet	Lichtgrijs	387079	3.989,-	387222	5.379,-	387376	5.839,-	387529	6.499,-	387673	6.999,-
Antraciet	Antraciet	387123	3.989,-	387277	5.379,-	387420	5.839,-	387574	6.499,-	387727	6.999,-

Extra's										
Vloer onbehandeld	18433	335,-	18433	335,-	18433	335,-	18433	335,-	18433	335,-
Vloer groen geïmpregneerd	88433	375,-	88433	375,-	88433	375,-	88433	375,-	88433	375,-
Aluminium daktrim	40095	115,-	40098	129,-	40099	165,-	40099	165,-	40099	165,-

Topvision tuinhuis Kievit (4x3 m)

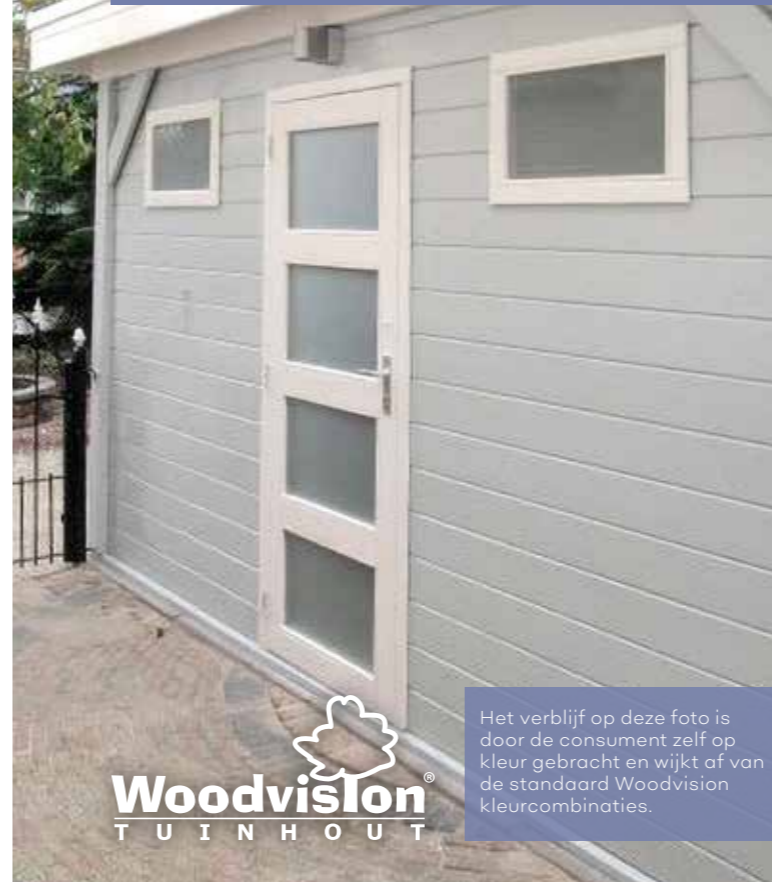

Het verblijf op deze foto is door de consument zelf op kleur gebracht en wijkt af van de standaard Woodvision kleurcombinaties.

Woodvision
TUINHOUT

- Scandinavisch vuren
- 12x12 staanders, duplo verlijmd
- Zware gordingen, ringbalken en schoren
- Geleverd met EPDM-rubberfolie
- Houten daktrimmen
- Geleverd met glasdeur en twee drielogs vaste ramen
- Glasdeur is zonder dorpel, voor gemakkelijke instap
- Luifel kan zowel links als rechts worden geplaatst

- Buitenmaat is inclusief overstek
- Overstek voorzijde: 25 cm
- Overstek zijanten: 25 cm
- Geen overstek aan achterzijde
- Het plaatsen van zijwanden is mogelijk, zie pagina 163
- Geleverd met verticale dakdoorvoer, voor hemelwaterafvoersets zie pagina 236
- Maatwerk is mogelijk!

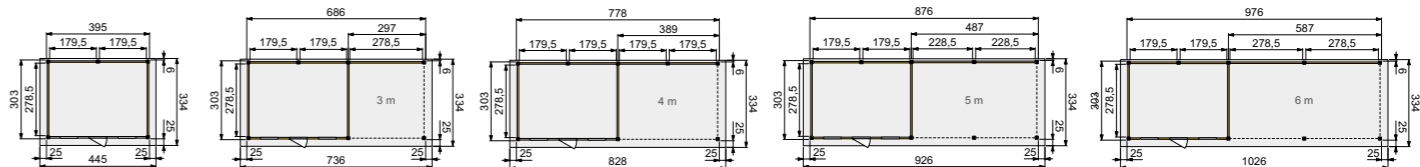

Kievit		Met luifel 3 m	Met luifel 4 m	Met luifel 5 m	Met luifel 6 m
Funderingsmaat (bxh)	395x303 cm	686x303 cm	778x303 cm	876x303 cm	976x303 cm
Buitenmaat dak (bxh)	445x334 cm	736x334 cm	828x334 cm	926x334 cm	1026x334 cm

Onbehandeld	19785	2.669,-	19786	3.589,-	19787	4.019,-	19788	4.419,-	19789	4.839,-
Groen geïmpregneerd	88785	2.969,-	88786	3.999,-	88787	4.489,-	88788	4.919,-	88789	5.389,-
Kleurloos geïmpregneerd	719023	2.969,-	719672	3.999,-	718125	4.489,-	718170	4.919,-	718224	5.389,-

In kleurcombinatie

Basis, deur, ramen	Wand										
Wit	Wit	367774	4.379,-	367927	5.829,-	368078	6.439,-	368221	7.039,-	368375	7.619,-
Wit	Lichtgrijs	367828	3.979,-	367972	5.329,-	368122	5.899,-	368276	6.439,-	368429	6.989,-
Wit	Antraciet	367873	3.979,-	368023	5.329,-	368177	5.899,-	368320	6.439,-	368474	6.989,-
Lichtgrijs	Wit	377773	3.979,-	377926	5.329,-	378077	5.899,-	378220	6.439,-	378374	6.989,-
Lichtgrijs	Lichtgrijs	377827	3.979,-	377971	5.329,-	378121	5.899,-	378275	6.439,-	378428	6.989,-
Lichtgrijs	Antraciet	377872	3.979,-	378022	5.329,-	378176	5.899,-	378329	6.439,-	378473	6.989,-
Antraciet	Wit	387772	3.979,-	387925	5.329,-	388076	5.899,-	388229	6.439,-	388373	6.989,-
Antraciet	Lichtgrijs	387826	3.979,-	387970	5.329,-	388120	5.899,-	388274	6.439,-	388427	6.989,-
Antraciet	Antraciet	387871	3.979,-	388021	5.329,-	388175	5.899,-	388328	6.439,-	388472	6.989,-

Extra's										
Vloer onbehandeld	18433	335,-	18433	335,-	18433	335,-	18433	335,-	18433	335,-
Vloer groen geïmpregneerd	88433	375,-	88433	375,-	88433	375,-	88433	375,-	88433	375,-
Aluminium daktrim	40095	115,-	40098	129,-	40099	165,-	40099	165,-	40099	165,-

Topvision tuinhuis Houtduif (hoekmodel 3x3 m) HOOUTDIKTE 28mm



Het verblijf op deze foto is door de consument zelf op kleur gebracht en wijkt af van de standaard Woodvision kleurcombinaties.

- Scandinavisch vuren
- 12x12 staanders, duplo verlijmd
- Zware gordingen, ringbalken en schoren
- Geleverd met EPDM-rubberfolie
- Houten daktrimmen
- Geleverd met glasdeur en twee drielogs vaste ramen
- Glasdeur is zonder dorpel, voor gemakkelijke instap
- Luifel kan zowel links als rechts worden geplaatst

- Buitenmaat is inclusief overstek
- Overstek voorzijde: 25 cm
- Overstek zijkant: 25 cm
- Geen overstek aan achterzijde
- Het plaatsen van zijwanden is mogelijk, zie pagina 163
- Geleverd met verticale dakdoorvoer, voor hemelwaterafvoersets zie pagina 236
- Maatwerk is mogelijk!

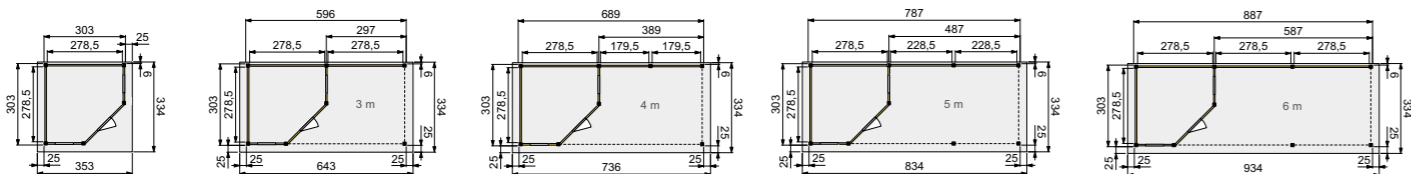

Houtduif		Met luifel 3 m	Met luifel 4 m	Met luifel 5 m	Met luifel 6 m	
Funderingsmaat (bxd)	303x303 cm	596x303 cm	689x303 cm	787x303 cm	887x303 cm	
Buitenmaat dak (bxd)	353x334 cm	643x334 cm	736x334 cm	834x334 cm	934x334 cm	
Onbehandeld	19790	2.519,-	3.299,-	3.669,-	4.039,-	4.669,-
Groen geïmpregneerd	88790	2.839,-	3.699,-	4.089,-	4.529,-	5.169,-
Kleurloos geïmpregneerd	718279	2.839,-	3.699,-	4.089,-	4.529,-	5.169,-

In kleurcombinatie		Basis, deur, ramen		Wand		Wand		Wand			
Wit	Wit	368528	3.989,-	368672	5.279,-	368825	5.839,-	368979	6.399,-	369129	7.169,-
Wit	Lichtgrijs	368573	3.609,-	368726	4.819,-	368870	5.339,-	369020	5.839,-	369174	6.589,-
Wit	Antraciet	368627	3.609,-	368771	4.819,-	368924	5.339,-	369075	5.839,-	369228	6.589,-
Lichtgrijs	Wit	378527	3.609,-	378671	4.819,-	378824	5.339,-	378978	5.839,-	379128	6.589,-
Lichtgrijs	Lichtgrijs	378572	3.609,-	378725	4.819,-	378879	5.339,-	379029	5.839,-	379173	6.589,-
Lichtgrijs	Antraciet	378626	3.609,-	378770	4.819,-	378923	5.339,-	379074	5.839,-	379227	6.589,-
Antraciet	Wit	388526	3.609,-	388670	4.819,-	388823	5.339,-	388977	5.839,-	389127	6.589,-
Antraciet	Lichtgrijs	388571	3.609,-	388724	4.819,-	388878	5.339,-	389028	5.839,-	389172	6.589,-
Antraciet	Antraciet	388625	3.609,-	388779	4.819,-	388922	5.339,-	389073	5.839,-	389226	6.589,-

Extra's								
Vloer onbehandeld	18437	335,-	18437	335,-	18437	335,-	18437	335,-
Vloer groen geïmpregneerd	88437	375,-	88437	375,-	88437	375,-	88437	375,-
Aluminium daktrim	40091	92,50	40098	129,-	40098	129,-	40099	165,-

Topvision extra wanden



Om uw Topvision tuinhuis helemaal compleet te maken zijn de wanden ook optioneel verkrijgbaar. Zo kunt u zelf bepalen welke wanden er bij moeten komen. Geef dit bij uw bestelling aan.



Dichte wand

	Wand 2 m	Wand 2,5 m	Wand 3 m
Onbehandeld	51521 189,-	51516 209,-	51511 249,-
Groen geïmpregneerd	52521 209,-	52516 229,-	52511 274,-
Kleurloos geïmpregneerd	718521 209,-	718576 229,-	718620 274,-
Wit gespoten	739373 279,-	739427 329,-	739472 392,-
Lichtgrijs gespoten	749372 279,-	749426 329,-	749471 392,-
Antraciet gespoten	769370 279,-	769424 329,-	769479 392,-

Topvision halfhoge wand (105 cm)



Halfhoge wand (105 cm hoog)

	Halve wand 2 m	Halve wand 2,5 m	Halve wand 3 m
Onbehandeld	51536 115,-	51531 127,-	51526 153,-
Groen geïmpregneerd	52536 127,-	52531 138,-	52526 167,-
Kleurloos geïmpregneerd	718675 127,-	718729 138,-	718774 167,-
Wit gespoten	739526 160,-	739571 179,-	739625 219,-
Lichtgrijs gespoten	749525 160,-	749570 179,-	749624 219,-
Antraciet gespoten	769523 160,-	769578 179,-	769622 219,-

Topvision wand inclusief staander



100 cm wand incl. staander

	Wand 1 m incl. staander	Extra staander
Onbehandeld	51541 252,-	15364 69,-
Groen geïmpregneerd	52541 274,-	15369 79,-
Kleurloos geïmpregneerd	718828 274,-	718873 79,-
Wit gespoten	739670 302,-	739724 99,-
Lichtgrijs gespoten	749679 302,-	749723 89,-
Antraciet gespoten	769677 302,-	769721 89,-

Zweeds Topvision tuinhuis Poolvos

HOUTDIKTE 28mm



Woodvision
TUINHOUT

- Scandinavisch vuren
- 12x12 staanders, duplo verlijmd
- Zware gordingen, ringbalken en schoren
- Geleverd met dubbele glasdeur, incl. stelkozijn
- Glasdeur is zonder dorpel, voor gemakkelijke instap
- Nokhoogte 331 cm

- Buitenmaat is inclusief overstek
- Overstek voor- en achterzijde: 25 cm
- Overstek zijanten: 11 cm
- Het plaatsen van zijwanden is mogelijk, zie pagina 166
- Maatwerk is mogelijk!
- Exclusief dakbedekking
- De achterwand van de luifel is dubbelzijdig uitgevoerd

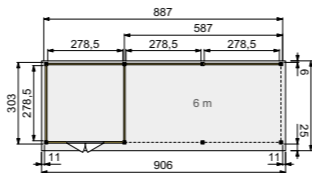
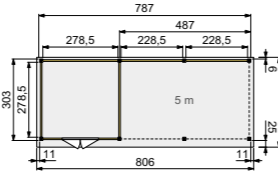
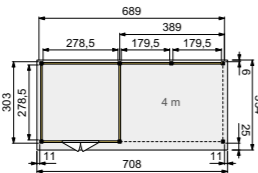
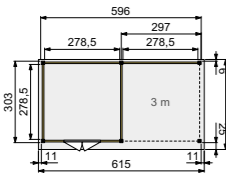

Zweeds Topvision Poolvos

Zadeldak met dubbele deur

	Met luifel 3 m	Met luifel 4 m	Met luifel 5 m	Met luifel 6 m
Funderingsmaat (bxd)	596x303 cm	689x303 cm	787x303 cm	887x303 cm
Buitenmaat dak (bxd)	615x334 cm	708x334 cm	806x334 cm	906x334 cm
Onbehandeld	19918 3.679,-	19928 4.229,-	19938 4.499,-	19948 4.799,-
Groen geïmpregneerd	29918 4.079,-	29928 4.669,-	29938 4.969,-	29948 5.299,-
Kleurloos geïmpregneerd	718927 4.079,-	718972 4.669,-	719078 4.969,-	719122 5.299,-

In kleurcombinatie

Basis en deur	Wand				
Wit	Wit	369273	6.259,-	369471	6.979,-
Wit	Lichtgrijs	369327	5.859,-	369525	6.579,-
Wit	Antraciet	369372	5.859,-	369570	6.579,-
Wit	Groen geïmpregneerd	369426	5.059,-	369624	5.679,-
Lichtgrijs	Wit	379272	5.859,-	379470	6.579,-
Lichtgrijs	Lichtgrijs	379326	5.859,-	379524	6.579,-
Lichtgrijs	Antraciet	379371	5.859,-	379579	6.579,-
Antraciet	Wit	389271	5.859,-	389479	6.579,-
Antraciet	Lichtgrijs	389325	5.859,-	389523	6.579,-
Antraciet	Antraciet	389370	5.859,-	389578	6.579,-

(Topgevels worden geleverd in de kleur van de wand)

Extra's					
Vloer onbehandeld	19867	195,-	19867	195,-	19867
Vloer groen geïmpregneerd	88867	235,-	88867	235,-	88867
Dakpanplatenpakket zwart	15438	779,-	15439	849,-	15440

Zweeds Topvision tuinhuis Witte Wolf

HOUTDIKTE 28mm



Woodvision
TUINHOUT

- Scandinavisch vuren
- 12x12 staanders, duplo verlijmd
- Zware gordingen, ringbalken en schoren
- Geleverd met glasdeur en 6-ruits uitzetraam, incl. stelkozijnen
- Glasdeur is zonder dorpel, voor gemakkelijke instap
- Nokhoogte 331 cm

- Buitenmaat is inclusief overstek
- Overstek voor- en achterzijde: 25 cm
- Overstek zijanten: 11 cm
- Het plaatsen van zijwanden is mogelijk, zie pagina 166
- Maatwerk is mogelijk!
- Exclusief dakbedekking
- De achterwand van de luifel is dubbelzijdig uitgevoerd

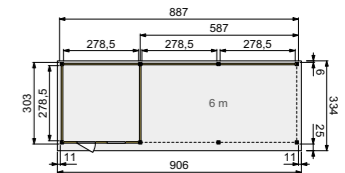
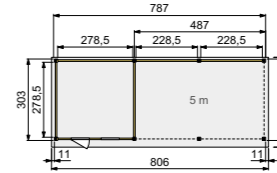
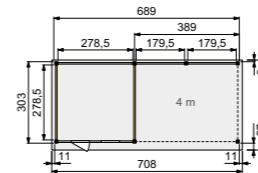
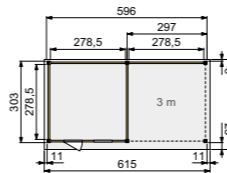

Zweeds Topvision Witte Wolf

Zadeldak met dubbele deur

	Met luifel 3 m	Met luifel 4 m	Met luifel 5 m	Met luifel 6 m
Funderingsmaat (bxd)	596x303 cm	689x303 cm	787x303 cm	887x303 cm
Buitenmaat dak (bxd)	615x334 cm	708x334 cm	806x334 cm	906x334 cm
Onbehandeld	19919 3.649,-	19929 4.189,-	19939 4.469,-	19949 4.769,-
Groen geïmpregneerd	29919 4.049,-	29929 4.629,-	29939 4.939,-	29949 5.269,-
Kleurloos geïmpregneerd	719177 4.049,-	719221 4.629,-	719276 4.939,-	719320 5.269,-

In kleurcombinatie

Basis, deur, raam	Wand				
Wit	Wit	360089	6.229,-	360287	7.029,-
Wit	Lichtgrijs	360133	5.829,-	360331	6.539,-
Wit	Antraciet	360188	5.829,-	360386	6.539,-
Wit	Groen geïmpregneerd	360232	5.029,-	360430	5.639,-
Lichtgrijs	Wit	370088	5.829,-	370286	6.539,-
Lichtgrijs	Lichtgrijs	370132	5.829,-	370330	6.539,-
Lichtgrijs	Antraciet	370187	5.829,-	370385	6.539,-
Antraciet	Wit	380087	5.829,-	380285	6.539,-
Antraciet	Lichtgrijs	380131	5.829,-	380339	6.539,-
Antraciet	Antraciet	380186	5.829,-	380384	6.539,-

(Topgevels worden geleverd in de kleur van de wand)

Extra's					
Vloer onbehandeld	19867	195,-	19867	195,-	19867
Vloer groen geïmpregneerd	88867	235,-	88867	235,-	88867
Dakpanplatenpakket zwart	15438	779,-	15439	849,-	15440



Extra wanden met Zweeds rabat.

Om uw Topvision tuinhaus helemaal compleet te maken zijn de wanden ook optioneel verkrijgbaar. Zo kunt u zelf bepalen welke wanden er bij moeten komen. Geef dit bij uw bestelling aan.



Topvision wand

	Wand 3 m	
Onbehandeld	1538	259,-
Groen geïmpregneerd	15388	284,-
Kleurloos geïmpregneerd	719375	284,-
Wit gespoten	739779	415,-
Lichtgrijs gespoten	749778	415,-
Antraciet gespoten	769776	415,-

Topvision half hoge wand (105 cm)

	Halve wand 3 m	
Onbehandeld	15382	159,-
Groen geïmpregneerd	15387	171,-
Kleurloos geïmpregneerd	719429	171,-
Wit gespoten	739823	253,-
Lichtgrijs gespoten	749822	253,-
Antraciet gespoten	769820	253,-

Topvision wand inclusief staander

	Wand 1 m incl. staander	
Onbehandeld	15383	259,-
Groen geïmpregneerd	15388	284,-
Kleurloos geïmpregneerd	719474	284,-
Wit gespoten	739878	349,-
Lichtgrijs gespoten	749877	329,-
Antraciet gespoten	769875	329,-

	Extra staander	
Onbehandeld	15364	69,-
Groen geïmpregneerd	15369	79,-
Kleurloos geïmpregneerd	718873	79,-
Wit gespoten	739724	99,-
Lichtgrijs gespoten	749723	89,-
Antraciet gespoten	769721	89,-

Douglas Topvision Tuinhuizen

Lekker loungen of overdekt spelen!
Onder de luifel van een tuinhuis is het
heerlijk genieten in eigen tuin. Gemaakt
van douglashout, daar gaat u jaren en
jaren plezier aan beleven.

Douglas tuinhuizen



Afmeting berging: 300x300 cm en de luifel 500x300 cm. Douglas Topvision behandeld met Douglasvision beits naturel.



De luifel is zowel links als rechts leverbaar. Geef dit aan bij uw bestelling.

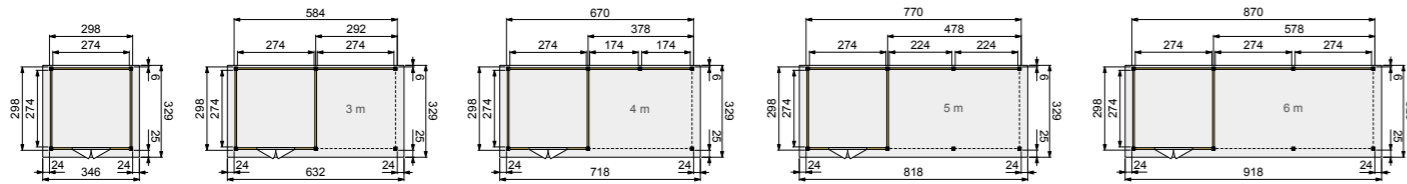

Douglas Topvision Roek

	Met luifel 3 m	Met luifel 4 m	Met luifel 5 m	Met luifel 6 m
Funderingsmaat (bxd)	584x298 cm	670x298 cm	770x298 cm	870x298 cm
Buitenmaat dak (bxd)	632x329 cm	718x329 cm	818x329 cm	918x329 cm
Onbehandeld	19915 3.989,-	19925 4.339,-	19935 4.739,-	19945 5.439,-
Groen geïmpregneerd	29915 4.429,-	29925 4.849,-	29935 5.289,-	29945 5.779,-
Kleurloos geïmpregneerd	39915 4.429,-	39925 4.849,-	39935 5.289,-	39945 5.779,-

In kleurcombinatie

Basis en deur	Wand	3 m	4 m	5 m	6 m
Bruin	Bruin	393018 3.959,-	393216 5.439,-	393414 5.939,-	393612 6.549,-
Bruin	Wit	393063 3.959,-	393261 5.439,-	393469 5.939,-	393667 6.549,-
Bruin	Lichtgrijs	393117 3.959,-	393315 5.439,-	393513 5.939,-	393711 6.549,-
Bruin	Antraciet	393162 3.959,-	393360 5.439,-	393568 5.939,-	393766 6.549,-
Wit	Bruin	363011 3.959,-	363219 5.439,-	363417 5.939,-	363615 6.549,-
Wit	Wit	363066 4.209,-	363264 5.569,-	363462 6.439,-	363660 7.049,-
Wit	Lichtgrijs	363110 3.959,-	363318 5.439,-	363516 5.939,-	363714 6.549,-
Wit	Antraciet	363165 3.959,-	363363 5.439,-	363561 5.939,-	363769 6.549,-
Lichtgrijs	Bruin	373010 3.959,-	373218 5.439,-	373416 5.939,-	373614 6.549,-
Lichtgrijs	Wit	373065 3.959,-	373263 5.439,-	373461 5.939,-	373669 6.549,-
Lichtgrijs	Lichtgrijs	373119 3.959,-	373317 5.439,-	373515 5.939,-	373713 6.549,-
Lichtgrijs	Antraciet	373164 3.959,-	373362 5.439,-	373560 5.939,-	373768 6.549,-
Antraciet	Bruin	383019 3.959,-	383217 5.439,-	383415 5.939,-	383613 6.549,-
Antraciet	Wit	383064 3.959,-	383262 5.439,-	383460 5.939,-	383668 6.549,-
Antraciet	Lichtgrijs	383118 3.959,-	383316 5.439,-	383514 5.939,-	383712 6.549,-
Antraciet	Antraciet	383163 3.959,-	383361 5.439,-	383569 5.939,-	383767 6.549,-

Extra's	3 m	4 m	5 m	6 m
Vloer onbehandeld	19955 345,-	19955 345,-	19955 345,-	19955 345,-
Vloer groen geïmpregneerd	29955 390,-	29955 390,-	29955 390,-	29955 390,-
Vloer kleurloos geïmpregneerd	39955 390,-	39955 390,-	39955 390,-	39955 390,-
Aluminium daktrim	40091 92,50	40098 129,-	40098 129,-	40099 165,-

De douglas Topvision tuinhuizen zijn verkrijgbaar in twee varianten, de Raaf (enkele deur 4-ruits en raam) en de Roek (dubbele deur 4-ruits). Beide tuinhuizen zijn verkrijgbaar met een luifel van 3, 4, 5 of 6 meter breedte. Ramen en deuren zijn uitgevoerd met melkglas.



De luifel is zowel links als rechts leverbaar. Geef dit aan bij uw bestelling.

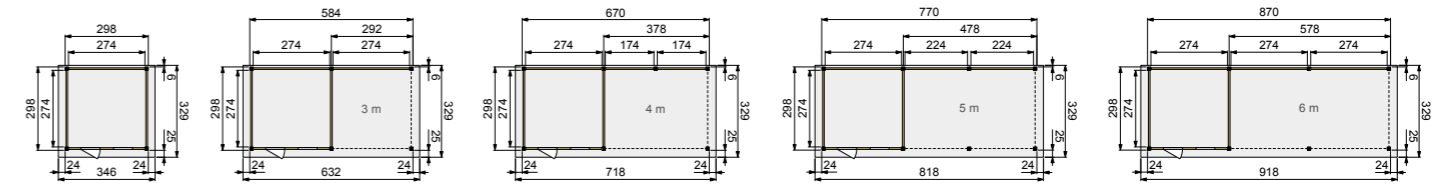

Douglas Topvision Raaf

	Met luifel 3 m	Met luifel 4 m	Met luifel 5 m	Met luifel 6 m
Funderingsmaat (bxd)	584x298 cm	670x298 cm	770x298 cm	870x298 cm
Buitenmaat dak (bxd)	632x329 cm	718x329 cm	818x329 cm	918x329 cm
Onbehandeld	19910 2.799,-	19920 3.859,-	19930 4.209,-	19940 4.609,-
Groen geïmpregneerd	29910 3.159,-	29920 4.299,-	29930 4.719,-	29940 5.159,-
Kleurloos geïmpregneerd	39910 3.159,-	39920 4.299,-	39930 4.719,-	39940 5.159,-

In kleurcombinatie

Basis, deur, raam	Wand	3 m	4 m	5 m	6 m
Bruin	Bruin	394015 3.829,-	394213 5.309,-	394411 5.809,-	394619 6.419,-
Bruin	Wit	394060 3.829,-	394268 5.309,-	394466 5.809,-	394664 6.419,-
Bruin	Lichtgrijs	394114 3.829,-	394312 5.309,-	394510 5.809,-	394718 6.419,-
Bruin	Antraciet	394169 3.829,-	394367 5.309,-	394565 5.809,-	394763 6.419,-
Wit	Bruin	364018 3.829,-	364216 5.309,-	364414 5.809,-	364612 6.419,-
Wit	Wit	364063 4.079,-	364261 5.709,-	364469 6.309,-	364667 6.919,-
Wit	Lichtgrijs	364117 3.829,-	364315 5.309,-	364513 5.809,-	364711 6.419,-
Wit	Antraciet	364162 3.829,-	364360 5.309,-	364568 5.809,-	364766 6.419,-
Lichtgrijs	Bruin	374017 3.829,-	374215 5.309,-	374413 5.809,-	374611 6.419,-
Lichtgrijs	Wit	374062 3.829,-	374260 5.309,-	374468 5.809,-	374666 6.419,-
Lichtgrijs	Lichtgrijs	374116 3.829,-	374314 5.309,-	374512 5.809,-	374710 6.419,-
Lichtgrijs	Antraciet	374161 3.829,-	374369 5.309,-	374567 5.809,-	374765 6.419,-
Antraciet	Bruin	384016 3.829,-	384214 5.309,-	384412 5.809,-	384610 6.419,-
Antraciet	Wit	384061 3.829,-	384269 5.309,-	384467 5.809,-	384665 6.419,-
Antraciet	Lichtgrijs	384115 3.829,-	384313 5.309,-	384511 5.809,-	384719 6.419,-
Antraciet	Antraciet	384160 3.829,-	384368 5.309,-	384566 5.809,-	384764 6.419,-

Extra's	3 m	4 m	5 m	6 m
Vloer onbehandeld	19955 345,-	19955 345,-	19955 345,-	19955 345,-
Vloer groen geïmpregneerd	29955 390,-	29955 390,-	29955 390,-	29955 390,-
Vloer kleurloos geïmpregneerd	39955 390,-	39955 390,-	39955 390,-	39955 390,-
Aluminium daktrim	40091 92,50	40098 129,-	40098 129,-	40099 165,-





Topvision extra wanden

Topvision wand



	Wand 2 m		Wand 2,5 m		Wand 3 m	
Onbehandeld	51770	209,-	51775	255,-	51780	299,-
Groen geïmpregneerd	52770	229,-	52775	279,-	52780	329,-
Kleurloos geïmpregneerd	718866	229,-	719016	279,-	719160	329,-
Wit gespoten	738864	309,-	739014	369,-	739168	439,-
Lichtgrijs gespoten	748863	309,-	749013	369,-	749167	439,-
Antraciet gespoten	768861	309,-	769011	369,-	769165	439,-
Bruin gespoten	53770	309,-	53775	369,-	53780	439,-

Topvision half hoge wand (105 cm)



	Halve wand 2 m		Halve wand 2,5 m		Halve wand 3 m	
Onbehandeld	51785	125,-	51790	155,-	51795	179,-
Groen geïmpregneerd	52785	135,-	52790	169,-	52795	189,-
Kleurloos geïmpregneerd	718910	135,-	719061	169,-	719214	189,-
Wit gespoten	738918	179,-	739069	225,-	739212	265,-
Lichtgrijs gespoten	748917	179,-	749068	225,-	749211	265,-
Antraciet gespoten	768915	179,-	769066	225,-	769219	265,-
Bruin gespoten	53785	179,-	53790	225,-	53795	265,-

Topvision wand inclusief staander



	Wand 1 m incl. staander		Extra staander	
Onbehandeld	51800	199,-	15320	99,-
Groen geïmpregneerd	52800	219,-	15325	109,-
Kleurloos geïmpregneerd	718965	219,-	719115	109,-
Wit gespoten	738963	259,-	739113	125,-
Lichtgrijs gespoten	748962	259,-	749112	125,-
Antraciet gespoten	768960	259,-	769110	125,-
Bruin gespoten	53800	259,-	15326	125,-

Hillhout

Hillhout Tuinhuizen Excellent

NIEUW

De Hillhout Excellent tuinhuizen zijn uitgevoerd zonder overstek en met verticale wanden. De wanden zijn fijnbezaagd uitgevoerd voor een robuuste en toch moderne uitstraling.

De Hillhout tuinhuizen Excellent zijn beschikbaar met luifel waardoor u langer van het buitenleven kunt genieten.



Technische gegevens

- Gemaakt van Noord-Europees vurenhout
- Dakbedekking: EPDM rubberfolie
- Doorloophoogte: 224 cm
- Staanders: 14x14 cm
- Ringbalken: 4,4x12 cm
- Gordingen: 4,4x12 cm
- Dakbeschot: 1,6x9 cm
- Boeiboorden: 2,8x19,5 cm
- Schoren: 4,4x12,0 cm
- De achterwand van de luifel is dubbelzijdig uitgevoerd



U kunt uw tuinhuis aanpassen, of aanvullen met behulp van extra wanden, een glazen schuifwand, of bijvoorbeeld een industriële gaspui, zie pagina 29 en 36-37.

Voor hemelwaterafvoersets zie pagina 236.

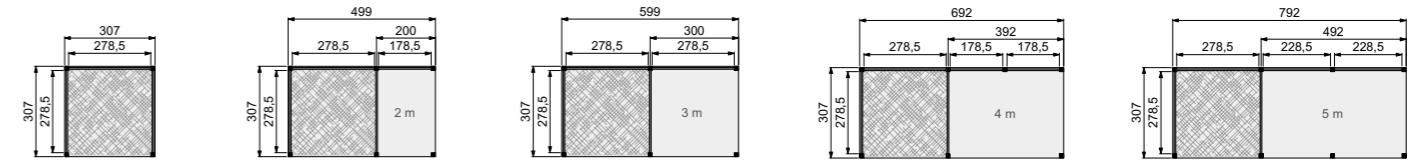

	Hillhout		Met luifel 2 m		Met luifel 3 m		Met luifel 4 m		Met luifel 5 m	
Funderingsmaat en buitenmaat dak (bxh)	307x307 cm		499x307 cm		599x307 cm		692x307 cm		792x307 cm	
Onbehandeld	19965	2.795,-	19970	3.895,-	19975	4.095,-	19980	4.495,-	19985	5.495,-
Groen geïmpregneerd	29965	3.149,-	29970	4.395,-	29975	4.595,-	29980	4.995,-	29985	5.995,-
Kleurloos geïmpregneerd	39965	3.149,-	39970	4.395,-	39975	4.595,-	39980	4.995,-	39985	5.995,-

In kleurcombinatie

Basis, deur, raam	Wand										
Wit	Wit	368115	4.099,-	368269	4.995,-	368412	5.595,-	368566	5.995,-	368719	6.995,-
Wit	Lichtgrijs	368061	3.995,-	368214	4.895,-	368368	5.495,-	368511	5.895,-	368665	6.895,-
Wit	Antraciet	368016	3.995,-	368160	4.895,-	368313	5.495,-	368467	5.895,-	368610	6.895,-
Lichtgrijs	Wit	378114	3.995,-	378268	4.895,-	378411	5.495,-	378565	5.895,-	378718	6.895,-
Lichtgrijs	Lichtgrijs	378060	3.995,-	378213	4.895,-	378367	5.595,-	378510	5.895,-	378664	6.895,-
Lichtgrijs	Antraciet	378015	3.995,-	378169	4.895,-	378312	5.495,-	378466	5.895,-	378619	6.895,-
Antraciet	Wit	388113	3.995,-	388267	4.895,-	388410	5.495,-	388564	5.895,-	388717	6.895,-
Antraciet	Lichtgrijs	388069	3.995,-	388212	4.895,-	388366	5.495,-	388519	5.895,-	388663	6.895,-
Antraciet	Antraciet	388014	3.995,-	388168	4.895,-	388311	5.495,-	388465	5.895,-	388618	6.895,-

Extra's

Vloer onbehandeld	18436	265,-	18436	265,-	18436	265,-	18436	265,-	18436	265,-
Vloer groen geïmpregneerd	88436	305,-	88436	305,-	88436	305,-	88436	305,-	88436	305,-

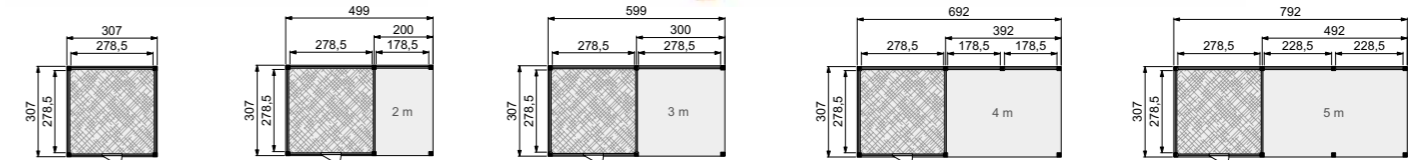

	Hillhout		Met luifel 2 m		Met luifel 3 m		Met luifel 4 m		Met luifel 5 m	
Funderingsmaat en buitenmaat dak (bxh)	307x307 cm		499x307 cm		599x307 cm		692x307 cm		792x307 cm	
Onbehandeld	19990	2.795,-	19995	3.495,-	19996	3.795,-	19991	4.195,-	19992	4.695,-
Groen geïmpregneerd	29990	2.995,-	29995	3.795,-	29996	4.095,-	29991	4.495,-	29992	4.995,-
Kleurloos geïmpregneerd	39990	2.995,-	39995	3.795,-	39996	4.095,-	39991	4.495,-	39992	4.995,-

In kleurcombinatie

Basis, deur, raam	Wand										
Wit	Wit	368863	3.995,-	369013	4.995,-	369167	5.495,-	369310	6.095,-	369464	6.795,-
Wit	Lichtgrijs	368818	3.895,-	368962	4.895,-	369112	5.395,-	369266	5.995,-	369419	6.695,-
Wit	Antraciet	368764	3.895,-	368917	4.895,-	369068	5.395,-	369211	5.995,-	369365	6.695,-
Lichtgrijs	Wit	378862	3.895,-	379012	4.895,-	379166	5.395,-	379319	5.995,-	379463	6.695,-
Lichtgrijs	Lichtgrijs	378817	3.895,-	378961	4.895,-	379111	5.395,-	379265	5.995,-	379418	6.695,-
Lichtgrijs	Antraciet	378763	3.895,-	378916	4.895,-	379067	5.395,-	379210	5.995,-	379364	6.695,-
Antraciet	Wit	388861	3.895,-	389011	4.895,-	389165	5.395,-	389318	5.995,-	389462	6.695,-
Antraciet	Lichtgrijs	388816	3.895,-	388960	4.895,-	389110	5.395,-	389264	5.995,-	389417	6.695,-
Antraciet	Antraciet	388762	3.895,-	388915	4.895,-	389066	5.395,-	389219	5.995,-	389363	6.695,-

Extra's

Vloer onbehandeld	18436	265,-	18436	265,-	18436	265,-	18436	265,-	18436	265,-
Vloer groen geïmpregneerd	88436	305,-	88436	305,-	88436	305,-	88436	305,-	88436	305,-

BLOK- HUTTEN

Noem het een blokhut, tuinhuis of schuurtje... het onmiskenbare karakter met zijn gestapelde wandbalken staat altijd fier tussen het groen in de tuin. Als extra woon- of werkruimte, als hobbyruimte, of gewoon als extra opbergplek.



Vanaf 2019 is Woodvision B.V. exclusieve leverancier van Lasita Maja blokhutten in Nederland.

Lasita Maja is marktleider op het gebied van blokhutten in Europa. Het bedrijf is gesitueerd in Estland en fabriceert sinds 1998 blokhutten in een grote verscheidenheid aan vormen en maten.



De oortjes zijn 9 cm

De voordelen

- Gemaakt van Noord-Europees vurenhout
- Alle ramen en deuren van de 28, 34, 40 en 44 mm blokhutten in deze catalogus worden met echt enkelglas, dubbelglas of plexiglas geleverd.
- Door zelf te impregneren kunnen we groen geïmpregneerde blokhutten snel leveren.
- Hoogwaardige strakke hoekverbindingen. De stapelbouwmethode bij de blokhutten middels winddicht profiel is scherp doordacht en veelvuldig getest. De hoekverbindingen geven een zeer stabiele blokhut en bestaan uit zorgvuldig uitgefreesde en perfect passende wandbalken waarbij alle verbindingen goed hechten en het hout niet indroogt.
- Dakgootset (optioneel) incl. hemelwaterafvoer rond 10 cm, kleur donkergrijs.
- Fundamentbalken zijn in combinatie met een vloer niet nodig.

In deze brochure kunt u de blokhutten vinden op vorm en vervolgens op toenemende wanddikte.

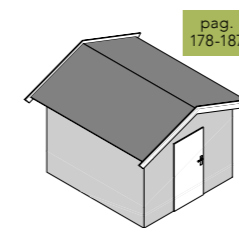

pag. 178-187

Blokhut met zadeldak, ingang aan voorkant

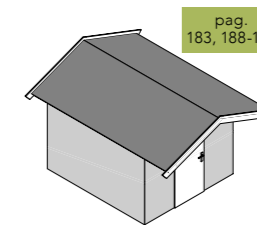

pag. 183, 188-191

Blokhut met zadeldak en luifel, ingang aan voorkant

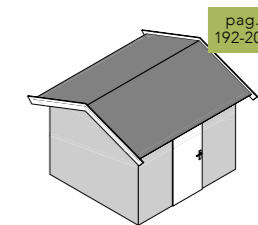

pag. 192-203

Blokhut met zadeldak, ingang aan zijkant

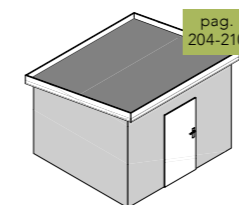

pag. 204-210

Blokhut met zadeldak lessenaarsdak

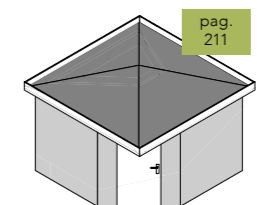

pag. 211

Hoekblokhut

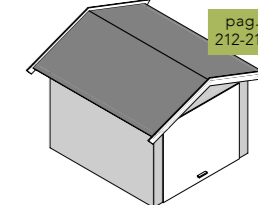

pag. 212-213

Blokhut garage

Beschikbare kleuren voor uw blokhut

Een geïmpregneerde blokhut wordt in zijn geheel geïmpregneerd. Bij een gespoten blokhut zijn ramen, deuren, gordingen, boeidelen en dakhout altijd wit.



Onbehandeld



Groen geïmpregneerd



Wit gespoten RAL 9010



Lichtgrijs gespoten RAL 7047



Antraciet gespoten RAL 7043



Blokhut Wels 1

HOUTDIKTE
28 mm



LASITA MAJA

Algemene gegevens

Nokhoogte	234 cm
Wandhoogte	194 cm
Houtdikte	28 mm
Houtsoort	Scandinavisch vuren
Deuren	1x 6-ruits enkele glasdeur (77,5x185 cm, deurdikte 28 mm)
Ramen	1x 6-ruits draai-kiep raam (68,5x88,2 cm)
Glas	Enkelglas (4 mm)
Incl. vloer (onbehandeld)	
Incl. bevestigingsmateriaal	
Excl. dakbedekking	

Technische gegevens

Funderingsmaat (bxh)	200x200 cm
Buitenmaat dak (bxh)	231x220 cm
Pakketmaat (bxhxh)	240x118x47,5 cm
Gewicht	367 kg

Blokhut Wels 1

Onbehandeld	19555	965,-
Groen geïmpregneerd	88555	1.095,-
Wit gespoten	731186	1.595,-
Lichtgrijs gespoten	741185	1.470,-
Antraciet gespoten	761183	1.470,-

(Bij een gespoten blokhut zijn ramen, deuren, gordingen, boeiden en dakhout altijd wit.)

Extra's

Fundamentbalk grenen, groen geïmpregneerd 4,5x9x300 cm	18490	10,95
Fundamentbalk hardhout 4x8,5x300 cm	14076	32,50
Fundamentbalk composiet 4x7,5x300 cm	14087	21,50
Dakgootset 2 m, basisset	25290	75,00
Dakgootset 2 m, uitbreidingsset	25291	49,50
Ventilatie-rooster, per 2	19780	9,95
Dakleer op rol, 10 m (1x10 m)	18346	29,95
Dakleer op rol, 15 m (1x15 m)	18396	44,95

Benodigd dakleer of shingles 1x 10 m (18346), of 3x pak shingles (zie pagina 215)
Benodigde dakgotensets 2x basisset (25290) + 1x uitbreidingsset (25291)

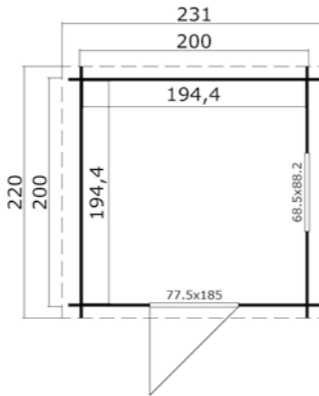

De stapelblokhut Wels 1 is een kleine blokhut, met name geschikt als extra bergruimte. Geleverd met een 6-ruits glasdeur. Het extra raam aan de zijkant zorgt voor extra licht binnen.

Blokhut Wels 2

HOUTDIKTE
28 mm



LASITA MAJA

Algemene gegevens

Nokhoogte	234 cm
Wandhoogte	194 cm
Houtdikte	28 mm
Houtsoort	Scandinavisch vuren
Deuren	1x 6-ruits enkele glasdeur (77,5x185 cm, deurdikte 28 mm)
Ramen	1x 6-ruits draai-kiep raam (68,5x88,2 cm)
Glas	Enkelglas (4 mm)
Incl. vloer (onbehandeld)	
Incl. bevestigingsmateriaal	
Excl. dakbedekking	

Technische gegevens

Funderingsmaat (bxh)	230x230 cm
Buitenmaat dak (bxh)	263,7x250 cm
Pakketmaat (bxhxh)	270x118x52 cm
Gewicht	401 kg

Blokhut Wels 2

Onbehandeld	19556	1.045,-
Groen geïmpregneerd	88556	1.185,-
Wit gespoten	731230	1.770,-
Lichtgrijs gespoten	741239	1.615,-
Antraciet gespoten	761237	1.615,-

(Bij een gespoten blokhut zijn ramen, deuren, gordingen, boeiden en dakhout altijd wit.)

Extra's

Fundamentbalk grenen, groen geïmpregneerd 4,5x9x300 cm	18490	10,95
Fundamentbalk hardhout 4x8,5x300 cm	14076	32,50
Fundamentbalk composiet 4x7,5x300 cm	14087	21,50
Dakgootset 2 m, basisset	25290	75,00
Dakgootset 2 m, uitbreidingsset	25291	49,50
Ventilatie-rooster, per 2	19780	9,95
Dakleer op rol, 10 m (1x10 m)	18346	29,95
Dakleer op rol, 15 m (1x15 m)	18396	44,95

Benodigd dakleer of shingles 1x 15 m (18396), of 3x pak shingles (zie pagina 215)
Benodigde dakgotensets 2x basisset (25290) + 1x uitbreidingsset (25291)

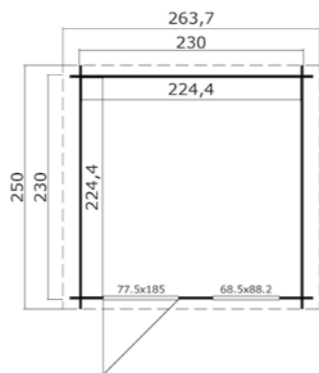

De stapelblokhut Wels 2 is een kleine blokhut, met name geschikt als extra bergruimte. Geleverd met een 6-ruits glasdeur. Het extra raam naast de deur zorgt voor extra licht binnen.

Blokhut Wels 3

HOUTDIKTE
28 mm



LASITA MAJA

Algemene gegevens

Nokhoogte	245 cm
Wandhoogte	194 cm
Houtdikte	28 mm
Houtsoort	Scandinavisch vuren
Deuren	1x 6-ruits enkele glasdeur (77,5x185 cm deurdikte 28 mm)
Ramen	1x 6-ruits draai-kiep raam (68,5x88,2 cm)
Glas	Enkelglas (4 mm)
Incl. vloer (onbehandeld)	
Incl. bevestigingsmateriaal	
Excl. dakbedekking	

Technische gegevens

Funderingsmaat (bxh)	300x300 cm
Buitenmaat dak (bxh)	339,8x320 cm
Pakketmaat (bxhxh)	330x118x56 cm
Gewicht	572 kg

Blokhut Wels 3

Onbehandeld	19557	1.410,-
Groen geïmpregneerd	88557	1.610,-
Wit gespoten	731285	2.395,-
Lichtgrijs gespoten	741284	2.175,-
Antraciet gespoten	761282	2.175,-

(Bij een gespoten blokhut zijn ramen, deuren, gordingen, boeiden en dakhout altijd wit.)

Extra's

Fundamentbalk grenen, groen geïmpregneerd 4,5x9x300 cm	18490	10,95
Fundamentbalk hardhout 4x8,5x300 cm	14076	32,50
Fundamentbalk composiet 4x7,5x300 cm	14087	21,50
Dakgootset 2 m, basisset	25290	75,00
Dakgootset 2 m, uitbreidingsset	25291	49,50
Ventilatie-rooster, per 2	19780	9,95
Dakleer op rol, 10 m (1x10 m)	18346	29,95
Dakleer op rol, 15 m (1x15 m)	18396	44,95

Benodigd dakleer of shingles 2x 10 m (18346), of 5x pak shingles (zie pagina 215)
Benodigde dakgotensets 2x basisset (25290) + 2x uitbreidingsset (25291)

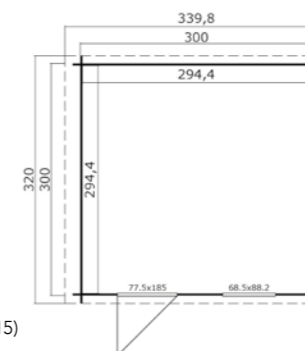

De stapelblokhut Wels 3 is een middelgrote blokhut, met name geschikt als extra bergruimte. Geleverd met een draai-kiep raam naast de deur.

Blokhut Wels 4 DT

HOUDDIKTE
28mm

Algemene gegevens

Nokhoogte	245 cm
Wandhoogte	194 cm
Houtdikte	28 mm
Houtsoort	Scandinavisch vuren
Deuren	1x 6-ruits dubbele glasdeur (149,4x185 cm, deurdikte 28 mm)
Ramen	2x 6-ruits draai-kiep raam (68,5x88,2 cm)
Glas	Enkelglas (4 mm)
Incl. vloer (onbehandeld), Incl. bevestigingsmateriaal	
Excl. dakbedekking	

Technische gegevens

Funderingsmaat (bxh)	390x390 cm
Buitenmaat dak (bxh)	425,1x410 cm
Pakketmaat (bxhxh)	440x118x58 cm
Gewicht	792 kg

Blokhut Wels 4 DT

Onbehandeld	19558	1.975,-
Groen geïmpregneerd	88558	2.260,-
Wit gespoten	731339	3.395,-
Lichtgrijs gespoten	741338	3.095,-
Antraciet gespoten	761336	3.095,-

(Bij een gespoten blokhut zijn ramen, deuren, gordingen, boeidelen en dakhout altijd wit.)

Extra's

Fundamentbalk grenen, groen geïmpregneerd 4,5x9x300 cm	18490	10,95
Fundamentbalk hardhout 4x8,5x300 cm	14076	32,50
Fundamentbalk composiet 4x7,5x300 cm	14087	21,50
Dakgootset 2 m, basisset	25290	75,00
Dakgootset 2 m, uitbreidingsset	25291	49,50
Ventilatierooster, per 2	19780	9,95
Dakleer op rol, 10 m (1x10 m)	18346	29,95
Dakleer op rol, 15 m (1x15 m)	18396	44,95

Benodigd dakleer of shingles 2x 15 m (18396), of 8x pak shingles (zie pagina 215)
Benodigde dakgotensets 2x basisset (25290) + 3x uitbreidingsset (25291)



LASITA MAJA

De stapelblokhut Wels 4DT is een grotere blokhut, zeer geschikt als extra bergruimte, maar kan ook gebruikt worden als kleine loungeplek, of werkplaats. De dubbele deur biedt een grote doorgang voor bijvoorbeeld fietsen, of grasmaaier. Daarnaast is deze blokhut uitgerust met twee draai-kiep ramen naast de deur.

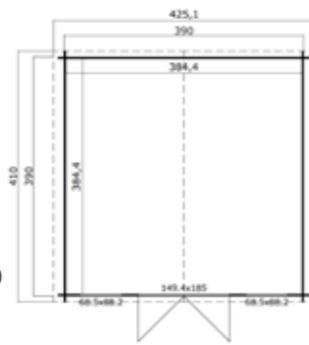

Blokhut Wels 4 ET

HOUDDIKTE
28mm

Algemene gegevens

Nokhoogte	245 cm
Wandhoogte	194 cm
Houtdikte	28 mm
Houtsoort	Scandinavisch vuren
Deuren	1x 6-ruits enkele glasdeur (77,5x185 cm, deurdikte 28 mm)
Ramen	2x 6-ruits draai-kiep raam (68,5x88,2 cm)
Glas	Enkelglas (4 mm)
Incl. vloer (onbehandeld), Incl. bevestigingsmateriaal	
Excl. dakbedekking	

Technische gegevens

Funderingsmaat (bxh)	390x390 cm
Buitenmaat dak (bxh)	425,1x410 cm
Pakketmaat (bxhxh)	440x118x59 cm
Gewicht	883 kg

Blokhut Wels 4 ET

Onbehandeld	19559	1.940,-
Groen geïmpregneerd	88559	2.210,-
Wit gespoten	731384	3.345,-
Lichtgrijs gespoten	741383	3.030,-
Antraciet gespoten	761381	3.030,-

(Bij een gespoten blokhut zijn ramen, deuren, gordingen, boeidelen en dakhout altijd wit.)

Extra's

Fundamentbalk grenen, groen geïmpregneerd 4,5x9x300 cm	18490	10,95
Fundamentbalk hardhout 4x8,5x300 cm	14076	32,50
Fundamentbalk composiet 4x7,5x300 cm	14087	21,50
Dakgootset 2 m, basisset	25290	75,00
Dakgootset 2 m, uitbreidingsset	25291	49,50
Ventilatierooster, per 2	19780	9,95
Dakleer op rol, 10 m (1x10 m)	18346	29,95
Dakleer op rol, 15 m (1x15 m)	18396	44,95

Benodigd dakleer of shingles 2x 15 m (18396), of 8x pak shingles (zie pagina 215)
Benodigde dakgotensets 2x basisset (25290) + 3x uitbreidingsset (25291)



LASITA MAJA

De stapelblokhut Wels 4ET is een grotere blokhut, met name geschikt als extra bergruimte, maar kan ook gebruikt worden als kantoor, of hobbyruimte. Daarnaast is deze blokhut uitgerust met twee draai-kiep ramen naast de deur voor extra licht en frisse lucht in de blokhut.

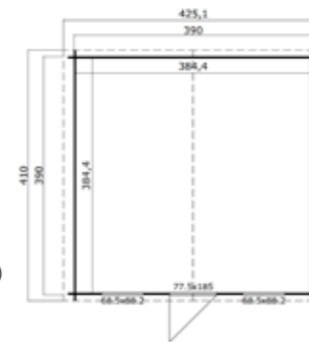

Blokhut Wels 5

HOUDDIKTE
28mm



LASITA MAJA

De stapelblokhut Wels 5 is de grootste blokhut uit de Wels serie. De Wels 5 kan recreatief gebruikt worden, u kunt hier bijvoorbeeld zeer gemakkelijk een tuin- of loungezet in plaatsen. Daarnaast leent deze blokhut zich goed voor gebruik als opslagruimte voor allerlei tuingerei. De Wels 5 is uitgerust met twee draai-kiep ramen naast de deur voor extra licht en frisse lucht in de blokhut.

Algemene gegevens

Nokhoogte	245 cm
Wandhoogte	194 cm
Houtdikte	28 mm
Houtsoort	Scandinavisch vuren
Deuren	1x 6-ruits dubbele glasdeur (149,4x185 cm, deurdikte 28 mm)
Ramen	2x 6-ruits draai-kiep raam (68,5x88,2 cm)
Glas	Enkelglas (4 mm)
Incl. vloer (onbehandeld)	
Incl. bevestigingsmateriaal	
Excl. dakbedekking	

Technische gegevens

Funderingsmaat (bxh)	510x400 cm
Buitenmaat dak (bxh)	548,8x420 cm
Pakketmaat (bxhxh)	630x118x56 cm
Gewicht	1030 kg

Blokhut Wels 5

Onbehandeld	19560	2.315,-
Groen geïmpregneerd	88560	2.650,-
Wit gespoten	731438	3.975,-
Lichtgrijs gespoten	741437	3.610,-
Antraciet gespoten	761435	3.610,-

(Bij een gespoten blokhut zijn ramen, deuren, gordingen, boeidelen en dakhout altijd wit.)

Extra's

Fundamentbalk grenen, groen geïmpregneerd 4,5x9x300 cm	18490	10,95
Fundamentbalk hardhout 4x8,5x300 cm	14076	32,50
Fundamentbalk composiet 4x7,5x300 cm	14087	21,50
Dakgootset 2 m, basisset	25290	75,00
Dakgootset 2 m, uitbreidingsset	25291	49,50
Ventilatierooster, per 2	19780	9,95
Dakleer op rol, 10 m (1x10 m)	18346	29,95
Dakleer op rol, 15 m (1x15 m)	18396	44,95

Benodigd dakleer of shingles 4x 10 m (18346), of 9x pak shingles (zie pagina 215)
Benodigde dakgotensets 2x basisset (25290) + 3x uitbreidingsset (25291)

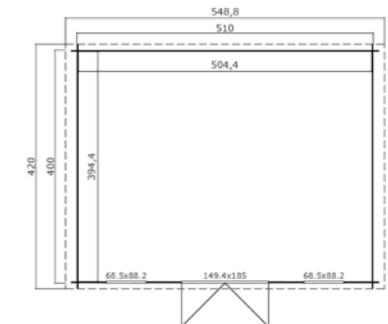

Blokhut Los Angeles, Chicago & Houston

HOUTDIKTE 28 mm

De stapelblokhut stapelblokhutten Los Angeles, Chicago en Houston zijn met name geschikt als extra bergruimte voor in de tuin. Door de brede doorgang erg geschikt voor het opslaan van fietsen, grasmaaiers of kruiwagens.

Algemene gegevens

Nokhoogte	222 cm
Wandhoogte	194 cm
Houtdikte	28 mm
Houtsoort	Scandinavisch vuren
Deuren	1x 4-ruits dubbele glasdeur (149,4x185 cm, deurdikte 28 mm)
Ramen	Geen
Glas	Enkelglas (4 mm)
Incl. bevestigingsmateriaal	
Incl. dakvilt	

Blokhut Los Angeles

Technische gegevens

Funderingsmaat (bxh)	230x180 cm
Buitenmaat dak (bxh)	262,1x200 cm
Pakketmaat (bxhxh)	330x118x37,5 cm
Gewicht	342 kg

Onbehandeld	19541	855,-
Groen geïmpregneerd	88541	965,-
Wit gespoten	730486	1.520,-
Lichtgrijs gespoten	740485	1.380,-
Antraciet gespoten	760483	1.380,-

(Bij een gespoten blokhut zijn ramen, deuren, gordingen, boeidelen en dakhout altijd wit.)

Benodigd dakleer of shingles	1x 10 m (18346), of 3x pak shingles (zie pagina 215)
Benodigde dakgotensets	2x basisset (25290)
Benodigde vloerset(s)	2x vloerset 1 (zie p. 215)

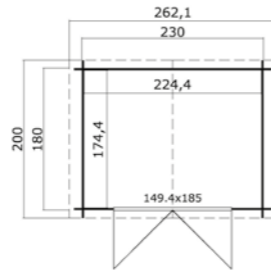

Blokhut Chicago

Technische gegevens

Funderingsmaat (bxh)	230x230 cm
Buitenmaat dak (bxh)	262,1x250 cm
Pakketmaat (bxhxh)	270x118x41 cm
Gewicht	377 kg

Onbehandeld	24305	930,-
Groen geïmpregneerd	88545	1.060,-
Wit gespoten	730684	1.695,-
Lichtgrijs gespoten	740683	1.530,-
Antraciet gespoten	760681	1.530,-

(Bij een gespoten blokhut zijn ramen, deuren, gordingen, boeidelen en dakhout altijd wit.)

Benodigd dakleer of shingles	1x 10 m (18346), of 3x pak shingles (zie pagina 215)
Benodigde dakgotensets	2x basisset (25290) + 1x uitbreidingsset (25291)
Benodigde vloerset(s)	2x vloerset 2 (zie p. 215)

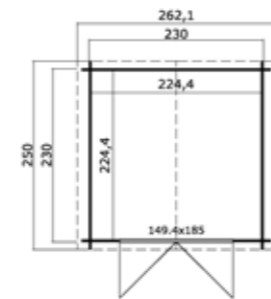

Blokhut Houston

Technische gegevens

Funderingsmaat (bxh)	292x292 cm
Buitenmaat dak (bxh)	324x312 cm
Pakketmaat (bxhxh)	330x118x41 cm
Gewicht	467 kg

Onbehandeld	19549	1.115,-
Groen geïmpregneerd	88549	1.270,-
Wit gespoten	730882	2.075,-
Lichtgrijs gespoten	740881	1.860,-
Antraciet gespoten	760889	1.860,-

(Bij een gespoten blokhut zijn ramen, deuren, gordingen, boeidelen en dakhout altijd wit.)

Benodigd dakleer of shingles	1x 15 m (18396), of 5x pak shingles (zie pagina 215)
Benodigde dakgotensets	2x basisset (25290) + 2x uitbreidingsset (25291)
Benodigde vloerset(s)	3x vloerset 2 (zie pagina 215)

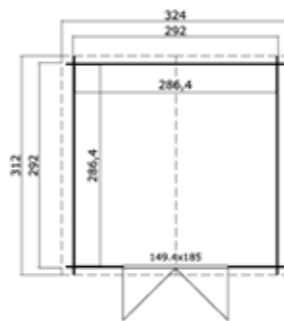

Extra's

Fundamentbalk grenen, groen geïmpregneerd 4,5x9x300 cm	18490	10,95
Fundamentbalk hardhout 4x8,5x300 cm	14076	32,50
Fundamentbalk composiet 4x7,5x300 cm	14087	21,50
Dakgootset 2 m, basisset	25290	75,00
Dakgootset 2 m, uitbreidingsset	25291	49,50
Ventilatioerooster, per 2	19780	9,95
Dakleer op rol, 10 m (1x10 m)	18346	29,95
Dakleer op rol, 15 m (1x15 m)	18396	44,95

Blokhut Baltimore

HOUTDIKTE 28 mm



De stapelblokhut stapelblokhut Baltimore is met name geschikt als extra bergruimte voor in de tuin. Door de brede doorgang erg geschikt voor het opslaan van fietsen, grasmaaiers, of kruiwagens. De luifel zorgt voor een droge in- en uitloop en daarnaast voor wat extra schaduw in de zomer.

Algemene gegevens

Nokhoogte	222 cm
Wandhoogte	194 cm
Houtdikte	28 mm
Houtsoort	Scandinavisch vuren
Deuren	1x 4-ruits dubbele glasdeur (149,4x185 cm, deurdikte 28 mm)
Ramen	Geen
Glas	Enkelglas (4 mm)
Incl. bevestigingsmateriaal	
Incl. dakvilt	

Technische gegevens

Funderingsmaat (bxh)	291,9x230 cm
Buitenmaat dak (bxh)	324x290 cm
Pakketmaat (bxhxh)	330x118x44 cm
Gewicht	449 kg

Blokhut Baltimore

Onbehandeld	24310	1.040,-
Groen geïmpregneerd	88542	1.175,-
Wit gespoten	730530	1.925,-
Lichtgrijs gespoten	740539	1.725,-
Antraciet gespoten	760537	1.725,-

(Bij een gespoten blokhut zijn ramen, deuren, gordingen, boeidelen en dakhout altijd wit.)

Extra's

Fundamentbalk grenen, groen geïmpregneerd 4,5x9x300 cm	18490	10,95
Fundamentbalk hardhout 4x8,5x300 cm	14076	32,50
Fundamentbalk composiet 4x7,5x300 cm	14087	21,50
Dakgootset 2 m, basisset	25290	75,00
Dakgootset 2 m, uitbreidingsset	25291	49,50
Ventilatioerooster, per 2	19780	9,95
Dakleer op rol, 10 m (1x10 m)	18346	29,95
Dakleer op rol, 15 m (1x15 m)	18396	44,95

Benodigd dakleer of shingles	1x 10 m (18346), of 4x pak shingles (zie pagina 215)
Benodigde dakgotensets	2x basisset (25290) + 1x uitbreidingsset (25291)
Benodigde vloerset(s)	1x vloerset 1 + 2x vloerset 2 (zie pagina 215)

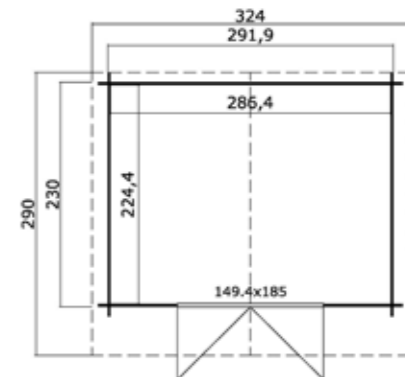

Blokhut Boston & Washington

HOUTDIKTE 28mm



De stapelblokhutten Boston en Washington zijn grotere blokhutten. Geschikt als extra bergruimte, maar ook als klusruimte, of loungeplek.

Algemene gegevens

Nokhoogte	245 cm
Wandhoogte	194 cm
Houtdikte	28 mm
Houtsoort	Scandinavisch vuren
Deuren	1x dubbele 4-ruits glasdeur (149,4x185 cm, deurdikte 28 mm)
Ramen	2x 6-ruits uitzetraam (82x54 cm)
Glas	Enkelglas (4 mm)
Incl. bevestigingsmateriaal	
Incl. dakvilt	

Blokhut Boston

Technische gegevens

Funderingsmaat (bxd)	480x292 cm
Buitenmaat dak (bxd)	518,6x312 cm
Pakketmaat (bxdxh)	630x118x37 cm
Gewicht	712 kg

Onbehandeld	19543	1.715,-
Groen geïmpregneerd	88543	1.960,-
Wit gespoten	730585	3.045,-
Lichtgrijs gespoten	740584	2.760,-
Antraciet gespoten	760582	2.760,-

(Bij een gespoten blokhut zijn ramen, deuren, gordingen, boeidelen en dakhout altijd wit.)

Benodigd dakleer of shingles	1x 10 m (18346), of 7x pak shingles (zie pagina 215)
Benodigde dakgotensets	2x basisset (25290) + 2x uitbreidingsset (25291)
Benodigde vloerset(s)	5x vloerset 2 (zie pagina 215)

Blokhut Washington

Technische gegevens

Funderingsmaat (bxd)	480x376 cm
Buitenmaat dak (bxd)	518,6x396 cm
Pakketmaat (bxdxh)	530x118x47 cm
Gewicht	815 kg

Onbehandeld	19554	1.875,-
Groen geïmpregneerd	88554	2.145,-
Wit gespoten	731131	3.495,-
Lichtgrijs gespoten	741130	3.135,-
Antraciet gespoten	761138	3.135,-

(Bij een gespoten blokhut zijn ramen, deuren, gordingen, boeidelen en dakhout altijd wit.)

Benodigd dakleer of shingles	1x 15 m (18396), of 8x pak shingles (zie pagina 215)
Benodigde dakgotensets	2x basisset (25290) + 2x uitbreidingsset (25291)
Benodigde vloerset(s)	7x vloerset 2 (zie pagina 215)

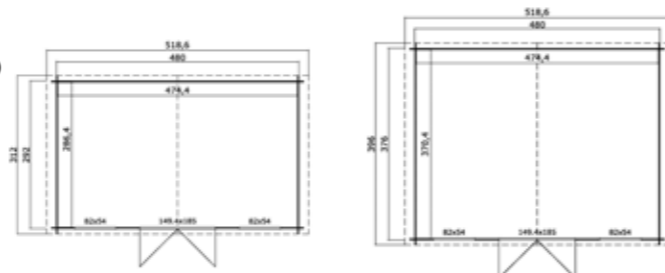

Extra's

Fundamentbalk grenen, groen geïmpregneerd 4,5x9x300 cm	18490	10,95
Fundamentbalk hardhout 4x8,5x300 cm	14076	32,50
Fundamentbalk composit 4x7,5x300 cm	14087	21,50
Dakgootset 2 m, basisset	25290	75,00
Dakgootset 2 m, uitbreidingsset	25291	49,50
Ventilatioerooster, per 2	19780	9,95
Dakleer op rol, 10 m (1x10 m)	18346	29,95
Dakleer op rol, 15 m (1x15 m)	18396	44,95



Blokhutten

Stapel blokhutten

Blokhut Ebro B

HOUTDIKTE
28mm



LASITA MAJA

Algemene gegevens

Nokhoogte	245 cm
Wandhoogte	194 cm
Houtdikte	28 mm
Houtsoort	Scandinavisch vuren
Deuren	1x dubbele 6-ruits glasdeur (149,4x185 cm, deurdikte 28 mm)
Ramen	1x 4-ruits vast raam (77x77 cm)
Glas	Enkelglas (4 mm)
Incl. bevestigingsmateriaal	
Incl. dakvilt	

Technische gegevens

Funderingsmaat (bxh)	360x300 cm
Buitenmaat dak (bxh)	384,6x330 cm
Pakketmaat (bxh)	440x118x44 cm
Gewicht	614 kg

Blokhut Ebro B

Onbehandeld	19547	1.595,-
Groen geïmpregneerd	88547	1.820,-
Wit gespoten	730783	2.695,-
Lichtgrijs gespoten	740782	2.460,-
Antraciet gespoten	760780	2.460,-

(Bij een gespoten blokhut zijn ramen, deuren, gordingen, boeidelen en dakhout altijd wit.)

Extra's

Fundamentbalk grenen, groen geïmpregneerd 4,5x9x300 cm	18490	10,95
Fundamentbalk hardhout 4x8,5x300 cm	14076	32,50
Fundamentbalk composiet 4x7,5x300 cm	14087	21,50
Dakgootset 2 m, basisset	25290	75,00
Dakgootset 2 m, uitbreidingsset	25291	49,50
Ventilatierooster, per 2	19780	9,95
Dakleer op rol, 10 m (1x10 m)	18346	29,95
Dakleer op rol, 15 m (1x15 m)	18396	44,95

Benodigd dakleer of shingles	1x 10 m (18346) + 1x 15 m (18396), of 6x pak shingles (zie pagina 215)
Benodigde dakgotensets	2x basisset (25290) + 2x uitbreidingsset (25291)
Benodigde vloerset(s)	4x vloerset 2 (zie pagina 215)

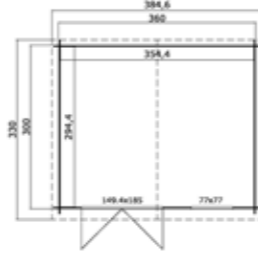

De stapelblokhut Ebro B is een middelgrote blokhut met een handige dubbele deur aan de zijkant. Hierdoor kunt u gemakkelijk groter tuingereedschap, of fietsen binnen opbergen. Uiteraard kunt u deze blokhut ook gebruiken als werk- of hobbyruimte.

Blokhut Ebro C

HOUTDIKTE
28mm



LASITA MAJA

Algemene gegevens

Nokhoogte	245 cm
Wandhoogte	194 cm
Houtdikte	28 mm
Houtsoort	Scandinavisch vuren
Deuren	1x dubbele 6-ruits glasdeur (149,4x185 cm, deurdikte 28 mm)
Ramen	1x 4-ruits vast raam (77x77 cm)
Glas	Enkelglas (4 mm)
Incl. bevestigingsmateriaal	
Incl. dakvilt	

Technische gegevens

Funderingsmaat (bxh)	390x390 cm
Buitenmaat dak (bxh)	415,8x420 cm
Pakketmaat (bxh)	440x118x52 cm
Gewicht	791 kg

Blokhut Ebro C

Onbehandeld	19548	1.895,-
Groen geïmpregneerd	88548	2.165,-
Wit gespoten	730837	3.220,-
Lichtgrijs gespoten	740836	2.925,-
Antraciet gespoten	760834	2.925,-

(Bij een gespoten blokhut zijn ramen, deuren, gordingen, boeidelen en dakhout altijd wit.)

Extra's

Fundamentbalk grenen, groen geïmpregneerd 4,5x9x300 cm	18490	10,95
Fundamentbalk hardhout 4x8,5x300 cm	14076	32,50
Fundamentbalk composiet 4x7,5x300 cm	14087	21,50
Dakgootset 2 m, basisset	25290	75,00
Dakgootset 2 m, uitbreidingsset	25291	49,50
Ventilatierooster, per 2	19780	9,95
Dakleer op rol, 10 m (1x10 m)	18346	29,95
Dakleer op rol, 15 m (1x15 m)	18396	44,95

Benodigd dakleer of shingles	1x 10 m (18346) + 1x 15 m (18396), of 6x pak shingles (zie pagina 215)
Benodigde dakgotensets	2x basisset (25290) + 2x uitbreidingsset (25291)
Benodigde vloerset(s)	4x vloerset 2 (zie pagina 215)

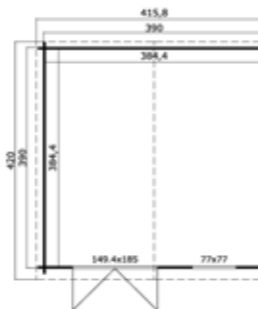

De stapelblokhut Ebro C is een grote blokhut met een handige dubbele deur aan de zijkant. Hierdoor kunt u gemakkelijk uw barbecue, tuinmeubels, of tuingereedschap binnen opbergen. Uiteraard kunt u deze blokhut ook gebruiken als werk- of hobbyruimte.

Blokhut Dallas

HOUTDIKTE
28mm



LASITA MAJA

De stapelblokhut Dallas is een blokhut met dubbele glasdeur en twee ramen aan weerskanten waardoor zonlicht goed naar binnen kan schijnen. Hierdoor leent deze blokhut zich voor gebruik als bijvoorbeeld ontspanningsruimte.

Algemene gegevens

Nokhoogte	234 cm
Wandhoogte	194 cm
Houtdikte	28 mm
Houtsoort	Scandinavisch vuren
Deuren	1x dubbele 6-ruits glasdeur (149,4x185 cm, deurdikte 28 mm)
Ramen	2x 6-ruits vast raam (68,5x88,2 cm)
Glas	Enkelglas (4 mm)
Incl. bevestigingsmateriaal	
Incl. dakvilt	

Technische gegevens

Funderingsmaat (bxh)	376x292 cm
Buitenmaat dak (bxh)	410,9x312 cm
Pakketmaat (bxh)	440x118x43 cm
Gewicht	556 kg

Blokhut Dallas

Onbehandeld	24320	1.400,-
Groen geïmpregneerd	88546	1.600,-
Wit gespoten	730738	2.525,-
Lichtgrijs gespoten	740737	2.295,-
Antraciet gespoten	760735	2.295,-

(Bij een gespoten blokhut zijn ramen, deuren, gordingen, boeidelen en dakhout altijd wit.)

Extra's

Fundamentbalk grenen, groen geïmpregneerd 4,5x9x300 cm	18490	10,95
Fundamentbalk hardhout 4x8,5x300 cm	14076	32,50
Fundamentbalk composiet 4x7,5x300 cm	14087	21,50
Dakgootset 2 m, basisset	25290	75,00
Dakgootset 2 m, uitbreidingsset	25291	49,50
Ventilatierooster, per 2	19780	9,95
Dakleer op rol, 10 m (1x10 m)	18346	29,95
Dakleer op rol, 15 m (1x15 m)	18396	44,95

Benodigd dakleer of shingles	2x 10 m (18346), of 6x pak shingles (zie pagina 215)
Benodigde dakgotensets	2x basisset (25290) + 2x uitbreidingsset (25291)
Benodigde vloerset(s)	4x vloerset 2 (zie pagina 215)

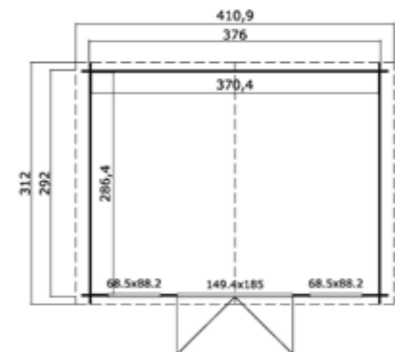

Blokhut Montana

HOUTDIKTE
34 mm



De stapelblokhut Montana is een grote blokhut met luifel. De handige dubbele deur zorgt er voor dat u gemakkelijk grote spullen naar binnen kan brengen en het dubbele uitzetraam zorgt voor de frisse lucht en extra lichtinval.

Algemene gegevens

Nokhoogte	268 cm
Wandhoogte	217 cm
Houtdikte	34 mm
Houtsoort	Scandinavisch vuren
Deuren	1x dubbele 8-ruits glasdeur (149,4x185 cm, deurdikte 28 mm)
Ramen	1x dubbel 6-ruits uitzetraam (129x99 cm)
Glas	Enkel plexiglas (4 mm)
Incl. vloer (onbehandeld), Incl. bevestigingsmateriaal	
Incl. dakvilt	

Technische gegevens

Funderingsmaat (bxh)	390x390 cm
Buitenmaat dak (bxh)	444,4x460 cm
Pakketmaat (bxhxh)	630x118x63 cm
Gewicht	1226 kg

Blokhut Montana

Onbehandeld	19551	2.335,-
Groen geïmpregneerd	88551	2.665,-
Wit gespoten	730981	3.955,-
Lichtgrijs gespoten	740980	3.595,-
Antraciet gespoten	760988	3.595,-

(Bij een gespoten blokhut zijn ramen, deuren, gordingen, boeidelen en dakhout altijd wit.)

Extra's

Fundamentbalk grenen, groen geïmpregneerd 4,5x9x300 cm	18490	10,95
Fundamentbalk hardhout 4x8,5x300 cm	14076	32,50
Fundamentbalk composiet 4x7,5x300 cm	14087	21,50
Dakgootset 2 m, basisset	25290	75,00
Dakgootset 2 m, uitbreidingsset	25291	49,50
Ventilatierooster, per 2	19780	9,95
Dakleer op rol, 10 m (1x10 m)	18346	29,95
Dakleer op rol, 15 m (1x15 m)	18396	44,95

Benodigd dakleer of shingles 2x 15 m (18396), of 9x pak shingles (zie pagina 215)
Benodigde dakgotensets 2x basisset (25290) + 3x uitbreidingsset (25291)

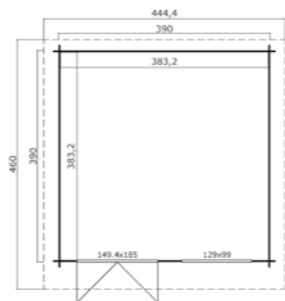

Blokhutten

Stapel blokhutten

Blokhut Norderney 2 & 3

HOUTDIKTE 40 mm
DUBBELE
VILLAGOR



LASITA MAJA

De stapelblokhutten Norderney 2 en 3 zijn robuust uitgevoerde grote blokhutten. Door de grote ramen komt er veel licht in de blokhut waardoor deze zich goed leent voor recreatief gebruik.

Algemene gegevens

Nokhoogte	257 cm
Wandhoogte	205 cm
Houtdikte	40 mm
Houtsoort	Scandinavisch vuren
Deuren	1x dubbele 6-ruits glasdeur (149,4x195,7 cm, deurdikte 42 mm)
Ramen	2x dubbel 6-ruits draai-kiep raam (129x99 cm)
Glas	Enkelglas (4 mm)
Incl. vloer (onbehandeld)	
Incl. bevestigingsmateriaal	
Excl. dakbedekking	

Technische gegevens

	Norderney 2	Norderney 3
Funderingsmaat (bxd)	390x300 cm	390x390 cm
Buitenmaat dak (bxd)	444,6x390 cm	444,6x480 cm
Pakketmaat (bxdxh)	630x118x54 cm	630x118x61 cm
Gewicht	1019 kg	1133 kg

Blokhut

	Norderney 2	Norderney 3
Onbehandeld	19567 2.775,-	19568 3.075,-
Groen geïmpregneerd	88567 3.175,-	88568 3.525,-
Wit gespoten	731834 4.275,-	731889 4.795,-
Lichtgrijs gespoten	741833 3.970,-	741888 4.445,-
Antraciet gespoten	761831 3.970,-	761886 4.445,-

(Bij een gespoten blokhut zijn ramen, deuren, gordingen, boeidelen en dakhout altijd wit.)

Norderney 2

Benodigd dakleer of shingles	2x 15 m (18396), of 7x pak shingles (zie pagina 215)
Benodigde dakgotensets	2x basisset (25290) + 2x uitbreidingsset (25291)

Norderney 3

Benodigd dakleer of shingles	2x 15 m (18396), of 9x pak shingles (zie pagina 215)
Benodigde dakgotensets	2x basisset (25290) + 3x uitbreidingsset (25291)

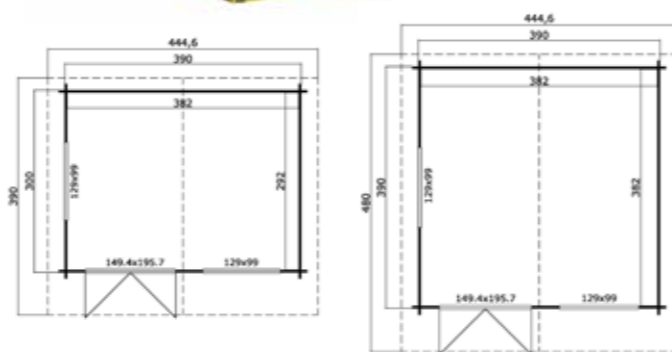

Extra's

Fundamentbalk grenen, groen geïmpregneerd 4,5x9x300 cm	18490	10,95
Fundamentbalk hardhout 4x8,5x300 cm	14076	32,50
Fundamentbalk composiet 4x7,5x300 cm	14087	21,50
Dakgootset 2 m, basisset	25290	75,00
Dakgootset 2 m, uitbreidingsset	25291	49,50
Ventilatiooster, per 2	19780	9,95
Dakleer op rol, 10 m (1x10 m)	18346	29,95
Dakleer op rol, 15 m (1x15 m)	18396	44,95

Blokhut Elba 44

HOUTDIKTE 44 mm
DUBBELE
VILLAGOR



LASITA MAJA

De stapelblokhut Elba is een mooie, robuust uitgevoerde blokhut met een traditionele uitstraling. Geschikt als bijvoorbeeld gastenverblijf, of als vakantiehuisje. Onder de ruime, overdekte veranda kunt u een droog zithoekje creëren.

Algemene gegevens

Nokhoogte	268 cm
Wandhoogte	217 cm
Houtdikte	44 mm
Houtsoort	Scandinavisch vuren
Deuren	1x enkele 6-ruits glasdeur (83,5x195,7 cm, deurdikte 42 mm) 2x enkele dichte deur (83,5 x 195,7 cm)
Ramen	4x dubbel 9-ruits draai-kiep raam (88,2x88,2 cm)
Glas	Dubbelglas (3/6/3)
Incl. veranda	420x140 cm
Incl. vloer (onbehandeld)	
Incl. bevestigingsmateriaal	
Excl. dakbedekking	

Technische gegevens

Funderingsmaat (bxd)	420x540 cm
Buitenmaat dak (bxd)	466x710 cm
Pakketmaat (bxdxh)	630x118x85 cm & 201x114x68 cm
Gewicht	1953 kg & 216 kg

Blokhut Elba 44

Onbehandeld	19574	6.910,-
Wit gespoten	732183	9.015,-
Lichtgrijs gespoten	742182	8.575,-
Antraciet gespoten	762180	8.575,-

(Bij een gespoten blokhut zijn ramen, deuren, gordingen, boeidelen en dakhout altijd wit.)

Extra's

Fundamentbalk grenen, groen geïmpregneerd 4,5x9x300 cm	18490	10,95
Fundamentbalk hardhout 4x8,5x300 cm	14076	32,50
Fundamentbalk composiet 4x7,5x300 cm	14087	21,50
Dakgootset 2 m, basisset	25290	75,00
Dakgootset 2 m, uitbreidingsset	25291	49,50
Ventilatiooster, per 2	19780	9,95
Dakleer op rol, 10 m (1x10 m)	18346	29,95
Dakleer op rol, 15 m (1x15 m)	18396	44,95

Benodigd dakleer of shingles	3x 15 m (18396), of 13x pak shingles (zie pagina 215)
Benodigde dakgotensets	2x basisset (25290) + 6x uitbreidingsset (25291)

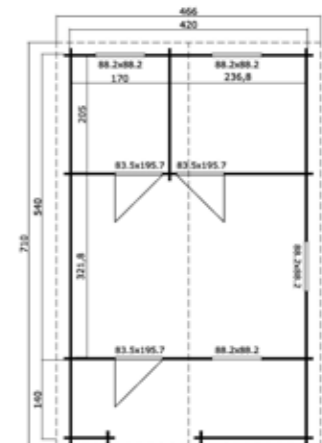

Blokhut Ivana 275 Plus

HOUDDIKTE
28mm



LASITA MAJA

De stapelblokhut Ivana 275 Plus is een ruime blokhut. Door de dubbele deur kunt u gemakkelijk naar binnen met uw bakfiets of grasmaaiër. Naast de berging is een overkapt gedeelte waar u een loungeset in kunt kwijt.

Algemene gegevens

Nokhoogte	228 cm
Wandhoogte	199,5 cm
Houtdikte	28 mm
Houtsoort	Scandinavisch vuren
Deuren	1x dubbele 6-ruits glasdeur (149,4x185 cm, deurdikte 28 mm)
Ramen	Geen
Glas	Enkelglas (4 mm)
Incl. bevestigingsmateriaal	
incl. dakvilt	

Technische gegevens

Funderingsmaat (bxh)	570x275 cm
Buitenmaat dak (bxh)	590x312,6 cm
Pakketmaat (bxhxh)	440x52x118 cm
Gewicht	630 kg

Blokhut Ivana 275 Plus

Onbehandeld	19550	1.615,-
Groen geïmpregneerd	88550	1.845,-
Wit gespoten	730936	2.865,-
Lichtgrijs gespoten	740935	2.575,-
Antraciet gespoten	760933	2.575,-

(Bij een gespoten blokhut zijn ramen, deuren, gordingen, boeidelen en dakhout altijd wit.)

Extra's

Fundamentbalk grenen, groen geïmpregneerd 4,5x9x300 cm	18490	10,95
Fundamentbalk hardhout 4x8,5x300 cm	14076	32,50
Fundamentbalk composiet 4x7,5x300 cm	14087	21,50
Dakgootset 2 m, basisset	25290	75,00
Dakgootset 2 m, uitbreidingsset	25291	49,50
Ventilatierooster, per 2	19780	9,95
Dakleer op rol, 10 m (1x10 m)	18346	29,95
Dakleer op rol, 15 m (1x15 m)	18396	44,95

Benodigd dakleer of shingles 2x 15 m (18396), of 8x pak shingles (zie pagina 215)
Benodigde dakgotensets 2x basisset (25290) + 4x uitbreidingsset (25291)
Benodigde vloerset(s) 2x vloerset 2 (zie pagina 215)

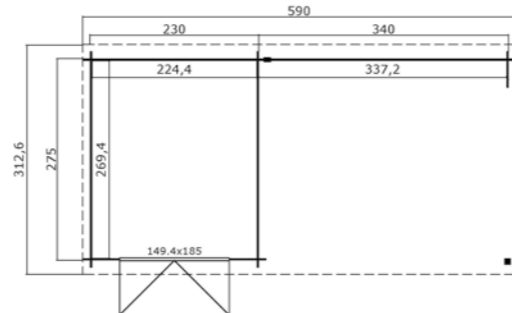

Blokhut Kirian 300

HOUDDIKTE
28mm



LASITA MAJA

De stapelblokhut Kirian 300 creëert een mooi overdekt plekje om te zitten in uw tuin. Zo kunt u bij felle zon of regen toch recreëren in eigen tuin.

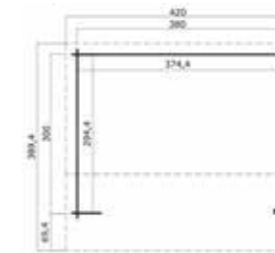

Algemene gegevens

Nokhoogte	274 cm
Wandhoogte	245 cm
Houtdikte	28 mm
Houtsoort	Scandinavisch vuren
Deuren	Geen
Ramen	Geen
Glas	Geen
Incl. bevestigingsmateriaal	
Excl. dakbedekking	

Technische gegevens

Funderingsmaat (bxh)	380x300 cm
Buitenmaat dak (bxh)	420x389,4 cm
Pakketmaat (bxhxh)	440x118x41 cm
Gewicht	550 kg

Blokhut Kirian 300

Onbehandeld	19523	1.315,-
Groen geïmpregneerd	88523	1.495,-
Wit gespoten	733081	2.235,-
Lichtgrijs gespoten	743080	1.995,-
Antraciet gespoten	763088	1.995,-

(Bij een gespoten blokhut zijn ramen, deuren, gordingen, boeidelen en dakhout altijd wit.)

Extra's

Fundamentbalk grenen, groen geïmpregneerd 4,5x9x300 cm	18490	10,95
Fundamentbalk hardhout 4x8,5x300 cm	14076	32,50
Fundamentbalk composiet 4x7,5x300 cm	14087	21,50
Dakgootset 2 m, basisset	25290	75,00
Dakgootset 2 m, uitbreidingsset	25291	49,50
Ventilatierooster, per 2	19780	9,95
Dakleer op rol, 10 m (1x10 m)	18346	29,95
Dakleer op rol, 15 m (1x15 m)	18396	44,95

Benodigd dakleer of shingles 2x 15 m (18396), of 7x pak shingles (zie pagina 215)
Benodigde dakgotensets 2x basisset (25290) + 3x uitbreidingsset (25291)

Blokhut Kenzo 300

HOUDDIKTE
34mm

DUBBELE
VLAARDERIJ



LASITA MAJA

De stapelblokhut Kenzo 300 biedt naast bergruimte voor tuinspullen ook een overdekt plekje om te genieten van uw tuin.



Algemene gegevens

Nokhoogte	274 cm
Wandhoogte	245 cm
Houtdikte	34 mm
Houtsoort	Scandinavisch vuren
Deuren	1x dubbele 6-ruits glasdeur (149,4x185 cm, deurdikte 28 mm)
Ramen	Geen
Glas	Enkelglas (4 mm)
Incl. vloer (onbehandeld)	
Incl. bevestigingsmateriaal	
Excl. dakbedekking	

Technische gegevens

Funderingsmaat (bxh)	540x300 cm
Buitenmaat dak (bxh)	580x389,3 cm
Pakketmaat (bxhxh)	630x118x51 cm
Gewicht	700 kg

Blokhut Kenzo 300

Onbehandeld	19585	2.040,-
Groen geïmpregneerd	88585	2.335,-
Wit gespoten	733135	3.690,-
Lichtgrijs gespoten	743134	3.310,-
Antraciet gespoten	763132	3.310,-

(Bij een gespoten blokhut zijn ramen, deuren, gordingen, boeidelen en dakhout altijd wit.)

Extra's

Fundamentbalk grenen, groen geïmpregneerd 4,5x9x300 cm	18490	10,95
Fundamentbalk hardhout 4x8,5x300 cm	14076	32,50
Fundamentbalk composiet 4x7,5x300 cm	14087	21,50
Dakgootset 2 m, basisset	25290	75,00
Dakgootset 2 m, uitbreidingsset	25291	49,50
Ventilatierooster, per 2	19780	9,95
Dakleer op rol, 10 m (1x10 m)	18346	29,95
Dakleer op rol, 15 m (1x15 m)	18396	44,95

Benodigd dakleer of shingles 3x 15 m (18396), of 10x pak shingles (zie pagina 215)
Benodigde dakgotensets 2x basisset (25290) + 4x uitbreidingsset (25291)

Blokhut Tuvalu 1 & 2

HOUTDIKTE 28mm



De stapelblokhut Tuvalu is met name geschikt als extra bergruimte. De blokhut heeft twee ruimtes, 1 grotere ruimte met een dubbele deur voor de grotere tuinspullen, of fietsen. En een kleinere ruimte waar u men bijvoorbeeld harken, bezems, of BBQ in op kan bergen.

Algemene gegevens

Nokhoogte	250,8 cm
Wandhoogte	211 cm
Houtdikte	28 mm
Houtsoort	Scandinavisch vuren
Deuren	1x dichte dubbele deur (150x179 cm, deurdikte 28 mm) 1x dichte enkele deur (79x179 cm, deurdikte 28 mm)
Ramen	Geen
Glas	Geen
Incl. vloer (onbehandeld)	
Incl. bevestigingsmateriaal	
Excl. dakbedekking	

Technische gegevens

	Blokhut Tuvalu 1	Blokhut Tuvalu 2
Funderingsmaat (bxh)	360x300 cm	400x300 cm
Buitenmaat dak (bxh)	420x217,7 cm	460x347,8 cm
Pakketmaat (bxhxh)	430x118x48 cm	630x118x49 cm
Gewicht	607 kg	902 kg

Blokhut

	Tuvalu 1	Tuvalu 2
Onbehandeld	19552 1.845,-	19553 2.300,-
Groen geïmpregneerd	88552 2.100,-	88553 2.635,-
Wit gespoten	731032 2.935,-	731087 3.825,-
Lichtgrijs gespoten	741031 2.700,-	741086 3.485,-
Antraciet gespoten	761039 2.700,-	761084 3.485,-

(Bij een gespoten blokhut zijn ramen, deuren, gordingen, boeidelen en dakhout altijd wit.)

Tuvalu 1

Benodigd dakleer of shingles	1x 15 m (18396), of 5x pak shingles (zie pagina 215)
Benodigde dakgotensets	2x basisset (25290) + 3x uitbreidingsset (25291)

Tuvalu 2

Benodigd dakleer of shingles	2x 10 m (18346), of 7x pak shingles (zie pagina 215)
Benodigde dakgotensets	2x basisset (25290) + 3x uitbreidingsset (25291)



Tuvalu 1

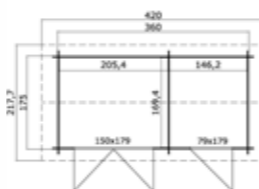

Tuvalu 2

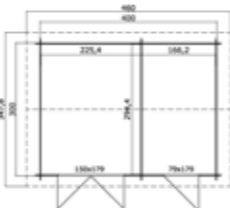

Extra's

Fundamentbalk grenen, groen geïmpregneerd 4,5x9x300 cm	18490	10,95
Fundamentbalk hardhout 4x8,5x300 cm	14076	32,50
Fundamentbalk composiet 4x7,5x300 cm	14087	21,50
Dakgootset 2 m, basisset	25290	75,00
Dakgootset 2 m, uitbreidingsset	25291	49,50
Ventilatioerooster, per 2	19780	9,95
Dakleer op rol, 10 m (1x10 m)	18346	29,95
Dakleer op rol, 15 m (1x15 m)	18396	44,95

Blokhut Carroz

HOUTDIKTE 28mm



De stapelblokhut Carroz is door zijn gescheiden ruimtes met eigen ingang een multifunctionele blokhut. De kleine ruimte is met name geschikt als extra bergruimte voor fiets, tuingereedschap of BBQ. De grotere ruimte met grote dubbele deur en extra raam kan worden gebruikt voor recreatie, of bijvoorbeeld als extra werkruimte.

Algemene gegevens

Nokhoogte	262 cm
Wandhoogte	211 cm
Houtdikte	28 mm
Houtsoort	Scandinavisch vuren
Deuren	1x dubbele 4-ruits glasdeur (158,8x195,7 cm, deurdikte 42 mm) 1x enkele 4-ruits glasdeur (83,5x195,7 cm, deurdikte 42 mm)
Ramen	1x draai-kiep raam (46x178 cm)
Glas	Enkelglas (4 mm)
Incl. bevestigingsmateriaal	
Incl. dakvilt	

Technische gegevens

Funderingsmaat (bxh)	456x360 cm
Buitenmaat dak (bxh)	496x403,8 cm
Pakketmaat (bxhxh)	630x118x47 cm
Gewicht	943 kg

Blokhut Carroz

Onbehandeld	19544	2.660,-
Groen geïmpregneerd	88544	3.045,-
Wit gespoten	730639	4.470,-
Lichtgrijs gespoten	740638	4.075,-
Antraciet gespoten	760636	4.075,-

(Bij een gespoten blokhut zijn ramen, deuren, gordingen, boeidelen en dakhout altijd wit.)

Extra's

Fundamentbalk grenen, groen geïmpregneerd 4,5x9x300 cm	18490	10,95
Fundamentbalk hardhout 4x8,5x300 cm	14076	32,50
Fundamentbalk composiet 4x7,5x300 cm	14087	21,50
Dakgootset 2 m, basisset	25290	75,00
Dakgootset 2 m, uitbreidingsset	25291	49,50
Ventilatioerooster, per 2	19780	9,95
Dakleer op rol, 10 m (1x10 m)	18346	29,95
Dakleer op rol, 15 m (1x15 m)	18396	44,95

Benodigd dakleer of shingles	1x 10 m (18346) + 2x 15 m (18396), of 8x pak shingles (zie pagina 215)
Benodigde dakgotensets	2x basisset (25290) + 3x uitbreidingsset (25291)
Benodigde vloerset(s)	6x vloerset 2 (zie pagina 215)

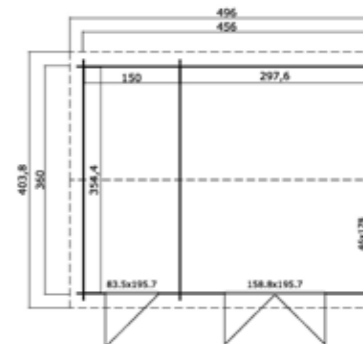

Blokhut Anguillita



Algemene gegevens

Nokhoogte	245 cm
Wandhoogte	211 cm
Houtdikte	40 mm
Houtsoort	Scandinavisch vuren
Deuren	1x dubbele glasdeur (158,8x185 cm, deurdikte 42 mm)
Ramen	2x draai-kiep raam (71x122,4 cm)
Glas	Dubbelglas (3/6/3)
Incl. vloer (onbehandeld)	
Incl. bevestigingsmateriaal	
Excl. dakbedekking	

Technische gegevens

Funderingsmaat (bxh)	390x300 cm
Buitenmaat dak (bxh)	430x350,8 cm
Pakketmaat (bxhxh)	440x118x70 cm
Gewicht	955 kg

Blokhut Anguillita

Onbehandeld	19563	2.745,-
Wit gespoten	731582	4.110,-
Lichtgrijs gespoten	741581	3.825,-
Antraciet gespoten	761589	3.825,-

(Bij een gespoten blokhut zijn ramen, deuren, gordingen, boeidelen en dakhout altijd wit.)

Extra's

Fundamentbalk grenen, groen geïmpregneerd 4,5x9x300 cm	18490	10,95
Fundamentbalk hardhout 4x8,5x300 cm	14076	32,50
Fundamentbalk composiet 4x7,5x300 cm	14087	21,50
Dakgootset 2 m, basisset	25290	75,00
Dakgootset 2 m, uitbreidingsset	25291	49,50
Ventilatierooster, per 2	19780	9,95
Dakleer op rol, 10 m (1x10 m)	18346	29,95
Dakleer op rol, 15 m (1x15 m)	18396	44,95

Benodigd dakleer of shingles 2x 10 m (18346), of 7x pak shingles (zie pagina 215)
Benodigde dakgotensets 2x basisset (25290) + 3x uitbreidingsset (25291)



De stapelblokhut Anguillita biedt veel lichtinval en uitzicht. De blokhut is mede daardoor zeer geschikt als plek om te ontspannen. De blokhut heeft twee draai-kiepramen en dubbele openslaande deuren en is opgebouwd uit wandplanken van 40 mm dik.

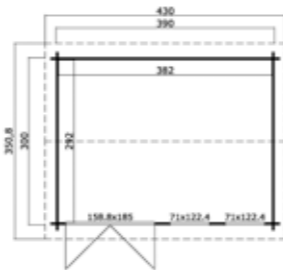

Blokhut Anguilla



Algemene gegevens

Nokhoogte	245 cm
Wandhoogte	211 cm
Houtdikte	40 mm
Houtsoort	Scandinavisch vuren
Deuren	1x dubbele glasdeur (158,8x185 cm, deurdikte 42 mm)
Ramen	3x draai-kiep raam (71x122,4 cm)
Glas	Dubbelglas (3/6/3)
Incl. vloer (onbehandeld)	
Incl. bevestigingsmateriaal	
Excl. dakbedekking	

Technische gegevens

Funderingsmaat (bxh)	510x390 cm
Buitenmaat dak (bxh)	550x433,4 cm
Pakketmaat (bxhxh)	560x118x84,5 cm
Gewicht	1520 kg

Blokhut Anguilla

Onbehandeld	19562	4.275,-
Wit gespoten	731537	6.415,-
Lichtgrijs gespoten	741536	5.965,-
Antraciet gespoten	761534	5.965,-

(Bij een gespoten blokhut zijn ramen, deuren, gordingen, boeidelen en dakhout altijd wit.)

Extra's

Fundamentbalk grenen, groen geïmpregneerd 4,5x9x300 cm	18490	10,95
Fundamentbalk hardhout 4x8,5x300 cm	14076	32,50
Fundamentbalk composiet 4x7,5x300 cm	14087	21,50
Dakgootset 2 m, basisset	25290	75,00
Dakgootset 2 m, uitbreidingsset	25291	49,50
Ventilatierooster, per 2	19780	9,95
Dakleer op rol, 10 m (1x10 m)	18346	29,95
Dakleer op rol, 15 m (1x15 m)	18396	44,95

Benodigd dakleer of shingles 3x 15 m (18396), of 10x pak shingles (zie pagina 215)
Benodigde dakgotensets 2x basisset (25290) + 4x uitbreidingsset (25291)



De stapelblokhut Anguilla is een ruime blokhut welke extra veel lichtinval en uitzicht biedt. Er is veel ruimte om de blokhut naar smaak in te richten met bijvoorbeeld tuinmeubelen om zo een fijne loungeplek te creëren. De blokhut heeft twee draai-kiepramen en dubbele openslaande deuren en is opgebouwd uit wandplanken van 40 mm dik.

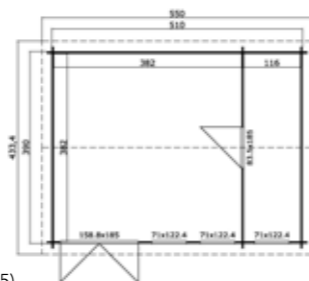

Blokhut Carlisle



De stapelblokhut Carlisle heeft een draai-kiep raam en deuren met een groot glasoppervlak. De vele lichtinval die hierdoor ontstaat maakt de blokhut onder andere geschikt als ontspanningsruimte. De blokhut is opgebouwd uit wandplanken van 40 mm dik.

Algemene gegevens

Nokhoogte	245 cm
Wandhoogte	211 cm
Houtdikte	40 mm
Houtsoort	Scandinavisch vuren
Deuren	1x dubbele glasdeur (158,8x185 cm, deurdikte 42 mm)
Ramen	1x draai-kiep raam (52,5x167,4 cm)
Glas	Dubbelglas (3/6/3)
Incl. vloer (onbehandeld)	
Incl. bevestigingsmateriaal	
Excl. dakbedekking	

Technische gegevens

Funderingsmaat (bxh)	350x300 cm
Buitenmaat dak (bxh)	390x350,8 cm
Pakketmaat (bxhxh)	440x118x64 cm
Gewicht	896 kg

Blokhut Carlisle

Onbehandeld	19586	2.385,-
Wit gespoten	731681	3.630,-
Lichtgrijs gespoten	741680	3.365,-
Antraciet gespoten	761688	3.365,-

(Bij een gespoten blokhut zijn ramen, deuren, gordingen, boeidelen en dakhout altijd wit.)

Extra's

Fundamentbalk grenen, groen geïmpregneerd 4,5x9x300 cm	18490	10,95
Fundamentbalk hardhout 4x8,5x300 cm	14076	32,50
Fundamentbalk composiet 4x7,5x300 cm	14087	21,50
Dakgootset 2 m, basisset	25290	75,00
Dakgootset 2 m, uitbreidingsset	25291	49,50
Ventilatierooster, per 2	19780	9,95
Dakleer op rol, 10 m (1x10 m)	18346	29,95
Dakleer op rol, 15 m (1x15 m)	18396	44,95

Benodigd dakleer of shingles 2x 10 m (18346), of 6x pak shingles (zie pagina 215)
Benodigde dakgotensets 2x basisset (25290) + 2x uitbreidingsset (25291)

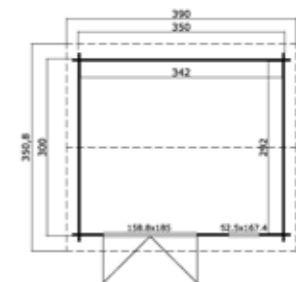

Blokhut Caroline



Onbehandeld

Groen geïmpregneerd

Wit gespoten
RAL 9010

Lichtgrijs gespoten
RAL 7047

Antraciet gespoten
RAL 7043

Tuinhuis met 3 kamers en een extra verdieping. Perfect als weekendhuis in uw tuin.



Blokhut Caroline

HOUTDIKTE 40 mm
DUBBELE VERSLAGDE

De stapelblokhut Caroline is een blokhut die zich uitstekend leent voor gebruik als weekendhuisje. Deze blokhut heeft 3 kamers en een zolderruimte die via een trap kan worden betreden.

Algemene gegevens

Nokhoogte	331 cm
Wandhoogte	234 cm
Houtdikte	40 mm
Houtsoort	Scandinavisch vuren
Deuren	1x dubbele 6-ruits glasdeur (149,4x195,7 cm, deurdikte 42 mm) 1x enkele 6-ruits glasdeur (83,5x190 cm, deurdikte 42 mm)
Ramen	1x dubbel 6-ruits draai-kiep raam (129x88,2 cm) 1x 9-ruits draai-kiep raam (88,2x88,2 cm) 1x 4-ruits draai-kiep raam (54x54 cm)
Glas	Enkelglas (4 mm)
Incl. vloer (onbehandeld)	
Incl. bevestigingsmateriaal	
Incl. zolder	
Excl. dakbedekking	

Technische gegevens

Funderingsmaat (bxh)	575x390 cm
Buitenmaat dak (bxh)	675x489,9 cm
Pakketmaat (bxhxh)	630x118x52 cm & 630x118x53 cm
Gewicht	1067 kg & 1080 kg

Blokhut Caroline

Onbehandeld	19565	5.545,-
Groen geïmpregneerd	88565	6.445,-
Wit gespoten	731735	8.595,-
Lichtgrijs gespoten	741734	7.745,-
Antraciet gespoten	761732	7.745,-

(Bij een gespoten blokhut zijn ramen, deuren, gordingen, boeidelen en dakhout altijd wit.)

Extra's

Fundamentbalk grenen, groen geïmpregneerd 4,5x9x300 cm	18490	10,95
Fundamentbalk hardhout 4x8,5x300 cm	14076	32,50
Fundamentbalk composiet 4x7,5x300 cm	14087	21,50
Dakgootset 2 m, basisset	25290	75,00
Dakgootset 2 m, uitbreidingsset	25291	49,50
Ventilatioerooster, per 2	19780	9,95
Dakleer op rol, 10 m (1x10 m)	18346	29,95
Dakleer op rol, 15 m (1x15 m)	18396	44,95

Benodigd dakleer of shingles 4x 15 m (18396), of 14x pak shingles (zie pagina 215)
Benodigde dakgotensets 2x basisset (25290) + 5x uitbreidingsset (25291)

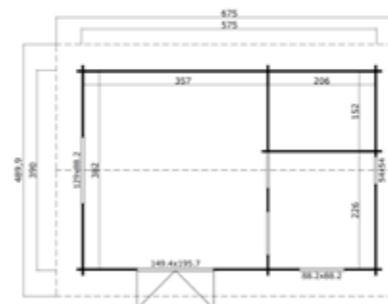

Blokhut Caroline 2

HOUTDIKTE 40 mm
DUBBELE VERSLAGDE

De stapelblokhut Caroline 2 is net als de Caroline een blokhut die zich uitstekend leent voor gebruik als weekendhuisje. Deze blokhut heeft 2 kamers en een zolderruimte die via een trap kan worden betreden.

Algemene gegevens

Nokhoogte	331 cm
Wandhoogte	234 cm
Houtdikte	40 mm
Houtsoort	Scandinavisch vuren
Deuren	1x dubbele 6-ruits glasdeur (149,4x195,7 cm, deurdikte 42 mm) 1x enkele 6-ruits glasdeur (83,5x190 cm, deurdikte 42 mm)
Ramen	1x dubbel 6-ruits draai-kiep raam (129x88,2 cm) 1x 9-ruits draai-kiep raam (88,2x88,2 cm)
Glas	Enkelglas (4 mm)
Incl. vloer (onbehandeld)	
Incl. bevestigingsmateriaal	
Incl. zolder	
Excl. dakbedekking	

Technische gegevens

Funderingsmaat (bxh)	575x390 cm
Buitenmaat dak (bxh)	675x489,9 cm
Pakketmaat (bxhxh)	630x52x118 cm & 630x52x118 cm
Gewicht	1045 kg & 1045 kg

Blokhut Caroline 2

Onbehandeld	19566	5.445,-
Groen geïmpregneerd	88566	6.245,-
Wit gespoten	731780	8.090,-
Lichtgrijs gespoten	741789	7.500,-
Antraciet gespoten	761787	7.500,-

(Bij een gespoten blokhut zijn ramen, deuren, gordingen, boeidelen en dakhout altijd wit.)

Extra's

Fundamentbalk grenen, groen geïmpregneerd 4,5x9x300 cm	18490	10,95
Fundamentbalk hardhout 4x8,5x300 cm	14076	32,50
Fundamentbalk composiet 4x7,5x300 cm	14087	21,50
Dakgootset 2 m, basisset	25290	75,00
Dakgootset 2 m, uitbreidingsset	25291	49,50
Ventilatioerooster, per 2	19780	9,95
Dakleer op rol, 10 m (1x10 m)	18346	29,95
Dakleer op rol, 15 m (1x15 m)	18396	44,95

Benodigd dakleer of shingles 4x 15 m (18396), of 14x pak shingles (zie pagina 215)
Benodigde dakgotensets 2x basisset (25290) + 5x uitbreidingsset (25291)

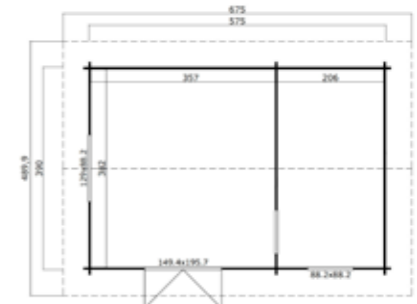

Voor extra blokhutaccessoires, zie pagina 215. 199



Blokhut Oxfordshire 53

HOUTDIKTE 44 mm
DUBBELE
GLAS
MET 1 COEF-
VERBODING



De stapelblokhut Oxfordshire 53 met ramen en deuren welke zijn voorzien van langwerpige (dubbelglas) ruiten heeft extra veel lichtinval waardoor een prettige ruimte ontstaat. De stapelblokhut is opgebouwd uit robuuste wandbalken van 44 mm dik en heeft een zadeldak. De vloer bestaat uit funderingsregels 4,5x4,5 cm en vloerplanken van 1,8 cm dik.

Algemene gegevens

Nokhoogte	239 cm
Wandhoogte	200 cm
Houtdikte	44 mm
Houtsoort	Scandinavisch vuren
Deuren	1x dubbele glasdeur (158,8x185 cm, deurdikte 42 mm)
Ramen	2x draai-kiep raam (71x167,4 cm)
Glas	Dubbelglas (3/6/3)
Incl. vloer (onbehandeld)	
Incl. bevestigingsmateriaal	
Excl. dakbedekking	

Technische gegevens

Funderingsmaat (bxh)	480x280 cm
Buitenmaat dak (bxh)	540x353,6 cm
Pakketmaat (bxhxh)	630x118x55 cm
Gewicht	1090 kg

Blokhut Oxfordshire 53

Onbehandeld	19578	3.195,-
Wit gespoten	732381	4.670,-
Lichtgrijs gespoten	742380	4.360,-
Antraciet gespoten	762388	4.360,-

(Bij een gespoten blokhut zijn ramen, deuren, gordingen, boeidelen en dakhout altijd wit.)

Extra's

Fundamentbalk grenen, groen geïmpregneerd 4,5x9x300 cm	18490	10,95
Fundamentbalk hardhout 4x8,5x300 cm	14076	32,50
Fundamentbalk composiet 4x7,5x300 cm	14087	21,50
Dakgootset 2 m, basisset	25290	75,00
Dakgootset 2 m, uitbreidingsset	25291	49,50
Ventilatioerooster, per 2	19780	9,95
Dakleer op rol, 10 m (1x10 m)	18346	29,95
Dakleer op rol, 15 m (1x15 m)	18396	44,95

Benodigd dakleer of shingles	3x 15 m (18396), of 8x pak shingles (zie pagina 215)
Benodigde dakgotensets	2x basisset (25290) + 4x uitbreidingsset (25291)

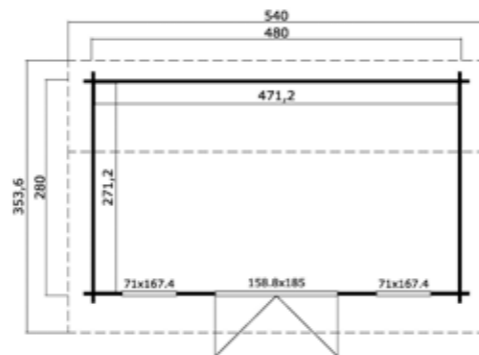

Blokhut Brighton 44

HOUTDIKTE 44 mm
DUBBELE
GLAS
MET 1 COEF-
VERBODING



De stapelblokhut Brighton 44 is een zeer fraai uitgevoerde blokhut met zadeldak, opgebouwd uit robuuste wandbalken van 44 mm dik. Ramen en deuren zijn voorzien van dubbelglas en aan de zijkant van het voorportaal is een decoratieve vaste shutter geplaatst. De vloer bestaat uit funderingsregels 4,5x4,5 cm en vloerplanken van 1,8 cm dik.

Algemene gegevens

Nokhoogte	251 cm
Wandhoogte	211 cm
Houtdikte	44 mm
Houtsoort	Scandinavisch vuren
Deuren	1x dubbele glasdeur (158,8x195,7 cm, deurdikte 42 mm)
Ramen	1x vast raam (56x178 cm) 1x vast raam (101x178 cm)
Glas	Dubbelglas (6/3/6)
Incl. vloer (onbehandeld)	
Incl. bevestigingsmateriaal	
Excl. dakbedekking	

Technische gegevens

Funderingsmaat (bxh)	520x370 cm
Buitenmaat dak (bxh)	580x429,9 cm
Pakketmaat (bxhxh)	630x118x66 cm
Gewicht	1477 kg

Blokhut Brighton 44

Onbehandeld	19579	3.845,-
Wit gespoten	732435	5.755,-
Lichtgrijs gespoten	742434	5.335,-
Antraciet gespoten	762432	5.335,-

(Bij een gespoten blokhut zijn ramen, deuren, gordingen, boeidelen en dakhout altijd wit.)

Extra's

Fundamentbalk grenen, groen geïmpregneerd 4,5x9x300 cm	18490	10,95
Fundamentbalk hardhout 4x8,5x300 cm	14076	32,50
Fundamentbalk composiet 4x7,5x300 cm	14087	21,50
Dakgootset 2 m, basisset	25290	75,00
Dakgootset 2 m, uitbreidingsset	25291	49,50
Ventilatioerooster, per 2	19780	9,95
Dakleer op rol, 10 m (1x10 m)	18346	29,95
Dakleer op rol, 15 m (1x15 m)	18396	44,95

Benodigd dakleer of shingles	3x 15 m (18396), of 10x pak shingles (zie pagina 215)
Benodigde dakgotensets	2x basisset (25290) + 4x uitbreidingsset (25291)

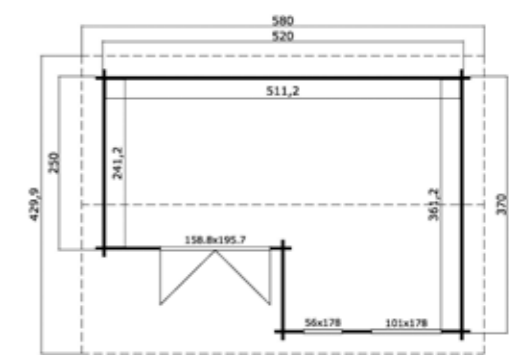

Blokhut Berkshire 43



Algemene gegevens

Nokhoogte	239 cm
Wandhoogte	200 cm
Houtdikte	44 mm
Houtsoort	Scandinavisch vuren
Deuren	1x dubbele 6-ruits glasdeur (149,4x185 cm, deurdikte 42 mm)
Ramen	2x 6-ruits draai-kiep raam (88,2x99 cm)
Glas	Dubbelglas (3/6/3)
Incl. vloer (onbehandeld)	
Incl. bevestigingsmateriaal	
Excl. dakbedekking	

Technische gegevens

Funderingsmaat (bxh)	380x280 cm
Buitenmaat dak (bxh)	440x345,8 cm
Pakketmaat (bxh)	440x114x68 cm
Gewicht	969 kg

Blokhut Berkshire 43

Onbehandeld	19570	2.810,-
Wit gespoten	731988	4.195,-
Lichtgrijs gespoten	741987	3.910,-
Antraciet gespoten	761985	3.910,-

(Bij een gespoten blokhut zijn ramen, deuren, gordingen, boeidelen en dakhout altijd wit.)

Extra's

Fundamentbalk grenen, groen geïmpregneerd 4,5x9x300 cm	18490	10,95
Fundamentbalk hardhout 4x8,5x300 cm	14076	32,50
Fundamentbalk composiet 4x7,5x300 cm	14087	21,50
Dakgootset 2 m, basisset	25290	75,00
Dakgootset 2 m, uitbreidingsset	25291	49,50
Ventilatierooster, per 2	19780	9,95
Dakleer op rol, 10 m (1x10 m)	18346	29,95
Dakleer op rol, 15 m (1x15 m)	18396	44,95

Benodigd dakleer of shingles 2x 10 m (18346), of 7x pak shingles (zie pagina 215)
Benodigde dakgotensets 2x basisset (25290) + 3x uitbreidingsset (25291)

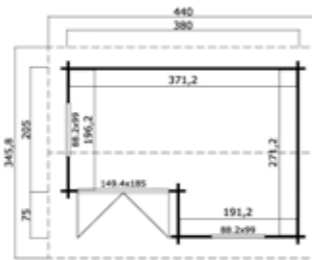

De stapelblokhut Berkshire 43 met luifel boven de dubbele openslaande deuren biedt veel opbergruimte. Ook is de blokhut geschikt voor het creëren van een fijne loungeplek of hobbyruimte. Ramen aan meerdere zijdes zorgen voor een prettige lichtinval.

Blokhut Berkshire 53



Algemene gegevens

Nokhoogte	239 cm
Wandhoogte	200 cm
Houtdikte	44 mm
Houtsoort	Scandinavisch vuren
Deuren	1x dubbele 6-ruits glasdeur (149,4x185 cm, deurdikte 42 mm)
Ramen	1x 6-ruits draai-kiep raam (88,2x88,2 cm) 1x dubbel 6-ruits draai-kiep raam (129x88,2 cm)
Glas	Dubbelglas (3/6/3)
Incl. vloer (onbehandeld)	
Incl. bevestigingsmateriaal	
Excl. dakbedekking	

Technische gegevens

Funderingsmaat (bxh)	480x280 cm
Buitenmaat dak (bxh)	540x430,5 cm
Pakketmaat (bxh)	630x118x58 cm
Gewicht	1154 kg

Blokhut Berkshire 53

Onbehandeld	19571	3.595,-
Wit gespoten	732039	5.210,-
Lichtgrijs gespoten	742038	4.875,-
Antraciet gespoten	762036	4.875,-

(Bij een gespoten blokhut zijn ramen, deuren, gordingen, boeidelen en dakhout altijd wit.)

Extra's

Fundamentbalk grenen, groen geïmpregneerd 4,5x9x300 cm	18490	10,95
Fundamentbalk hardhout 4x8,5x300 cm	14076	32,50
Fundamentbalk composiet 4x7,5x300 cm	14087	21,50
Dakgootset 2 m, basisset	25290	75,00
Dakgootset 2 m, uitbreidingsset	25291	49,50
Ventilatierooster, per 2	19780	9,95
Dakleer op rol, 10 m (1x10 m)	18346	29,95
Dakleer op rol, 15 m (1x15 m)	18396	44,95

Benodigd dakleer of shingles 2x 15 m (18396), of 8x pak shingles (zie pagina 215)
Benodigde dakgotensets 2x basisset (25290) + 4x uitbreidingsset (25291)

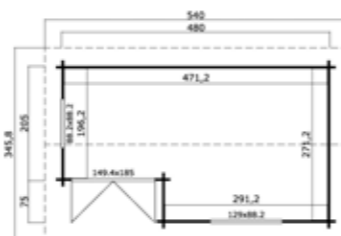

De stapelblokhut Berkshire 53 is een middelgrote blokhut met luifel boven de dubbele openslaande deuren. De speelse ruimte die ontstaat doordat de deuren iets naar binnen zijn geplaatst maakt dat, naast voor opslag, de blokhut ook goed gebruikt kan worden als bijvoorbeeld recreatieruimte.

Blokhut Devonshire 43



Algemene gegevens

Nokhoogte	239 cm
Wandhoogte	200 cm
Houtdikte	44 mm
Houtsoort	Scandinavisch vuren
Deuren	1x dubbele 6-ruits glasdeur (149,4x185 cm, deurdikte 42 mm)
Ramen	2x 6-ruits draai-kiep raam (68,5x88,2 cm)
Glas	Dubbelglas (3/6/3)
Incl. vloer (onbehandeld)	
Incl. bevestigingsmateriaal	
Excl. dakbedekking	

Technische gegevens

Funderingsmaat (bxh)	380x280 cm
Buitenmaat dak (bxh)	440x326,6 cm
Pakketmaat (bxh)	440x118x62 cm
Gewicht	910 kg

Blokhut Devonshire 43

Onbehandeld	19572	2.610,-
Wit gespoten	732084	3.915,-
Lichtgrijs gespoten	742083	3.645,-
Antraciet gespoten	762081	3.645,-

(Bij een gespoten blokhut zijn ramen, deuren, gordingen, boeidelen en dakhout altijd wit.)

Extra's

Fundamentbalk grenen, groen geïmpregneerd 4,5x9x300 cm	18490	10,95
Fundamentbalk hardhout 4x8,5x300 cm	14076	32,50
Fundamentbalk composiet 4x7,5x300 cm	14087	21,50
Dakgootset 2 m, basisset	25290	75,00
Dakgootset 2 m, uitbreidingsset	25291	49,50
Ventilatierooster, per 2	19780	9,95
Dakleer op rol, 10 m (1x10 m)	18346	29,95
Dakleer op rol, 15 m (1x15 m)	18396	44,95

Benodigd dakleer of shingles 2x 10 m (18346), of 6x pak shingles (zie pagina 215)
Benodigde dakgotensets 2x basisset (25290) + 3x uitbreidingsset (25291)

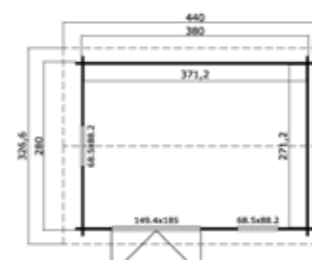

De stapelblokhut Devonshire 43 is een kleine blokhut, met name geschikt als extra bergruimte. Geleverd met een 6-ruits glasdeur. Het extra raam aan de zijkant zorgt voor extra licht binnen.

Blokhut Devonshire 53



Algemene gegevens

Nokhoogte	239 cm
Wandhoogte	200 cm
Houtdikte	44 mm
Houtsoort	Scandinavisch vuren
Deuren	1x dubbele 6-ruits glasdeur (149,4x185 cm, deurdikte 42 mm)
Ramen	2x dubbel 6-ruits draai-kiep raam (129x88,2 cm)
Glas	Dubbelglas (3/6/3)
Incl. vloer (onbehandeld)	
Incl. bevestigingsmateriaal	
Excl. dakbedekking	

Technische gegevens

Funderingsmaat (bxh)	480x380 cm
Buitenmaat dak (bxh)	540x430,5 cm
Pakketmaat (bxh)	630x118x68 cm
Gewicht	1305 kg

Blokhut Devonshire 53

Onbehandeld	19573	3.510,-
Wit gespoten	732138	5.300,-
Lichtgrijs gespoten	742137	4.935,-
Antraciet gespoten	762135	4.935,-

(Bij een gespoten blokhut zijn ramen, deuren, gordingen, boeidelen en dakhout altijd wit.)

Extra's

Fundamentbalk grenen, groen geïmpregneerd 4,5x9x300 cm	18490	10,95
Fundamentbalk hardhout 4x8,5x300 cm	14076	32,50
Fundamentbalk composiet 4x7,5x300 cm	14087	21,50
Dakgootset 2 m, basisset	25290	75,00
Dakgootset 2 m, uitbreidingsset	25291	49,50
Ventilatierooster, per 2	19780	9,95
Dakleer op rol, 10 m (1x10 m)	18346	29,95
Dakleer op rol, 15 m (1x15 m)	18396	44,95

Benodigd dakleer of shingles 2x 15 m (18396), of 10x pak shingles (zie pagina 215)
Benodigde dakgotensets 2x basisset (25290) + 4x uitbreidingsset (25291)

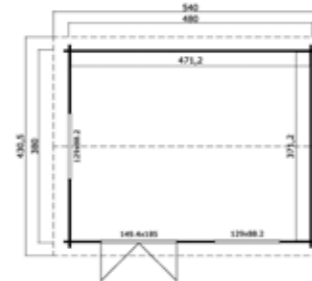

De stapelblokhut Devonshire 53 is een grote blokhut, zeer geschikt als opbergruimte. Mede vanwege de grootte ook goed in te richten als recreatieve ruimte. Extra frisse lucht kan worden verkregen door het gebruik van de twee draai-kiepramen.

Blokhut Jelle

HOUDDIKTE 28 mm
DUBBELE
VITRAGE



LASITA MAJA

De stapelblokhut Jelle is een kleine moderne blokhut die voornamelijk geschikt is als berging voor kleinere tuinspullen, zoals harken, bezems, schoffels etc. Uitergerust met een 4-ruits glasdeur voor extra lichtinval.

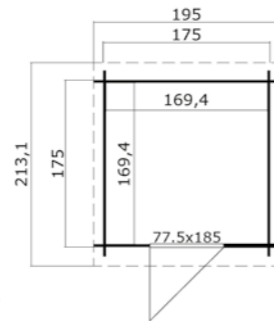

Algemene gegevens

Nokhoogte	211 cm
Wandhoogte	188 cm
Houtdikte	28 mm
Houtsoort	Scandinavisch vuren
Deuren	1x 4-ruits enkele glasdeur (77,5x185 cm, deurdikte 28 mm)
Ramen	Geen
Glas	Enkelglas
Incl. bevestigingsmateriaal	
Incl. dakvilt	

Technische gegevens

Funderingsmaat (bxh)	175x175 cm
Buitenmaat dak (bxh)	195x213,1
Pakketmaat (bxhxh)	270x118x41
Gewicht	340 kg

Blokhut Jelle

Onbehandeld	19526	995,-
Groen geïmpregneerd	88526	1.130,-
Wit gespoten	733289	1.515,-
Lichtgrijs gespoten	743288	1.395,-
Antraciet gespoten	763286	1.395,-

(Bij een gespoten blokhut zijn ramen, deuren, gordingen, boeidelen en dakhout altijd wit.)

Extra's

Fundamentbalk grenen, groen geïmpregneerd 4,5x9x300 cm	18490	10,95
Fundamentbalk hardhout 4x8,5x300 cm	14076	32,50
Fundamentbalk composiet 4x7,5x300 cm	14087	21,50
Dakgootset 2 m, basisset	25290	75,00
Dakgootset 2 m, uitbreidingsset	25291	49,50
Ventilatierooster, per 2	19780	9,95
Dakleer op rol, 10 m (1x10 m)	18346	29,95
Dakleer op rol, 15 m (1x15 m)	18396	44,95

Benodigd dakleer of shingles	1x 10 m (18346), of 2x pak shingles (zie pagina 215)
Benodigde dakgotensets	1x basisset (25290)
Benodigde vloerset(s)	1x vloerset 1 + 1x vloerset 2 (zie p. 215)

Blokhut Novia 275 Plus

HOUDDIKTE 28 mm



LASITA MAJA

De stapelblokhut Novia 275 Plus is een moderne blokhut met lessenaarsdak. Naast de blokhut is onder de luifel een plek voor een tuinset, zodat u bijvoorbeeld uit de wind en in de schaduw kunt tafelen.

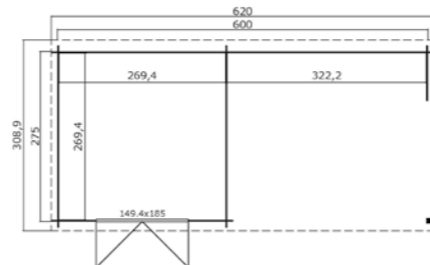

Algemene gegevens

Nokhoogte	211 cm
Wandhoogte	188 cm
Houtdikte	28 mm
Houtsoort	Scandinavisch vuren
Deuren	1x 4-ruits dubbele glasdeur (149x185 cm, deurdikte 28 mm)
Ramen	Geen
Glas	Enkelglas
Incl. bevestigingsmateriaal	
Incl. dakvilt	

Technische gegevens

Funderingsmaat (bxh)	600x275 cm
Buitenmaat dak (bxh)	620x308,9 cm
Pakketmaat (bxhxh)	440x52x118 cm
Gewicht	630 kg

Blokhut Novia Plus

Onbehandeld	19529	1.610,-
Groen geïmpregneerd	88529	1.830,-
Wit gespoten	733432	2.910,-
Lichtgrijs gespoten	743431	2.610,-
Antraciet gespoten	763439	2.610,-

(Bij een gespoten blokhut zijn ramen, deuren, gordingen, boeidelen en dakhout altijd wit.)

Extra's

Fundamentbalk grenen, groen geïmpregneerd 4,5x9x300 cm	18490	10,95
Fundamentbalk hardhout 4x8,5x300 cm	14076	32,50
Fundamentbalk composiet 4x7,5x300 cm	14087	21,50
Dakgootset 2 m, basisset	25290	75,00
Dakgootset 2 m, uitbreidingsset	25291	49,50
Ventilatierooster, per 2	19780	9,95
Dakleer op rol, 10 m (1x10 m)	18346	29,95
Dakleer op rol, 15 m (1x15 m)	18396	44,95

Benodigd dakleer of shingles	2x 15 m (18396), of 8x pak shingles (zie pagina 215)
Benodigde dakgotensets	1x basisset (25290) + 3x uitbreidingsset (25291)
Benodigde vloerset(s)	3x vloerset 2 (zie pagina 215)

Blokhut Sacramento

HOUDDIKTE 28 mm



LASITA MAJA

De stapelblokhut Sacramento is een moderne blokhut van middelgroot formaat. De dubbele glasdeur zorgt voor extra licht binnen en zorgt er daarnaast voor dat u gemakkelijk grotere spullen kunt stallen in de blokhut.

Algemene gegevens

Nokhoogte	211 cm
Wandhoogte	188 cm
Houtdikte	28 mm
Houtsoort	Scandinavisch vuren
Deuren	1x dubbele glasdeur (149,4x185 cm, deurdikte 42 mm)
Ramen	Geen
Glas	Enkelglas
Incl. bevestigingsmateriaal	
Incl. dakvilt	

Technische gegevens

Funderingsmaat (bxh)	292x292 cm
Buitenmaat dak (bxh)	312x319 cm
Pakketmaat (bxhxh)	330x118x43 cm
Gewicht	480 kg

Blokhut Sacramento

Onbehandeld	19531	1.135,-
Groen geïmpregneerd	88531	1.295,-
Wit gespoten	739977	2.105,-
Lichtgrijs gespoten	749976	1.890,-
Antraciet gespoten	769974	1.890,-

(Bij een gespoten blokhut zijn ramen, deuren, gordingen, boeidelen en dakhout altijd wit.)

Extra's

Fundamentbalk grenen, groen geïmpregneerd 4,5x9x300 cm	18490	10,95
Fundamentbalk hardhout 4x8,5x300 cm	14076	32,50
Fundamentbalk composiet 4x7,5x300 cm	14087	21,50
Dakgootset 2 m, basisset	25290	75,00
Dakgootset 2 m, uitbreidingsset	25291	49,50
Ventilatierooster, per 2	19780	9,95
Dakleer op rol, 10 m (1x10 m)	18346	29,95
Dakleer op rol, 15 m (1x15 m)	18396	44,95

Benodigd dakleer of shingles	1x 15 m (18396), of 4x pak shingles (zie pagina 215)
Benodigde dakgotensets	1x basisset (25290) + 1x uitbreidingsset (25291)
Benodigde vloerset(s)	3x vloerset 2 (zie pagina 215)



Blokhut Atlanta 2 & Miami

HOUIDIKTE
28 mm



LASITA MAJA

De stapelblokhutten Atlanta 2 & Miami zijn beide moderne blokhutten met lessenaardak en dubbele 4-ruits deur. Met name geschikt voor het opbergen van tuingereedschap, fietsen, of tuinmeubelen.

Algemene gegevens

Nokhoogte	211 cm
Wandhoogte	188 cm
Houtdikte	28 mm
Houtsoort	Scandinavisch vuren
Deuren	1x dubbele 4-ruits glasdeur (149,4x185 cm, deurdikte 28 mm)
Ramen	Geen
Glas	Glas (4 mm)
Incl. bevestigingsmateriaal	
Incl. dakvilt	

Extra's

Fundamentbalk grenen, groen geïmpregneerd 4,5x9x300 cm	18490	10,95
Fundamentbalk hardhout 4x8,5x300 cm	14076	32,50
Fundamentbalk composiet 4x7,5x300 cm	14087	21,50
Dakgootset 2 m, basisset	25290	75,00
Dakgootset 2 m, uitbreidingsset	25291	49,50
Ventilatioerooster, per 2	19780	9,95
Dakleer op rol, 10 m (1x10 m)	18346	29,95
Dakleer op rol, 15 m (1x15 m)	18396	44,95

Technische gegevens

	Atlanta 2	Miami
Funderingsmaat (bxd)	292x230 cm	292x292 cm
Buitenmaat dak (bxd)	312x258,7 cm	312x319 cm
Pakketmaat (bxdxh)	330x118x40 cm	330x118x43 cm
Gewicht	391 kg	480 kg

Blokhut Atlanta 2

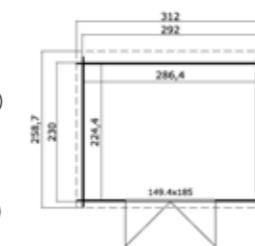

Blokhut Miami



Atlanta 2

Benodigd dakleer of shingles	1x 10 m (18346), of 4x pak shingles (zie pagina 215)
Benodigde dakgotensets	1x basisset (25290) + 1x uitbreidingsset (25291)
Benodigde vloerset(s)	1x vloerset 1 + 1x vloerset 2 (zie pagina 215)

Miami

Benodigd dakleer of shingles	1x 15 m (18396), of 4x pak shingles (zie pagina 215)
Benodigde dakgotensets	1x basisset (25290) + 1x uitbreidingsset (25291)
Benodigde vloerset(s)	3x vloerset 2 (zie pagina 215)

Blokhut Tampa, Amsterdam & St. Louis

HOUIDIKTE
28 mm



LASITA MAJA

De stapelblokhutten Tampa, Amsterdam en St. Louis bieden naast een ruime bergruimte voor tuinspullen ook een overdekt plekje om te genieten van uw tuin. Verkrijgbaar met respectievelijk 2, 3, of 4 meter luifel.

Algemene gegevens

Nokhoogte	211 cm
Wandhoogte	188 cm
Houtdikte	28 mm
Houtsoort	Scandinavisch vuren
Deuren	1x dubbele 4-ruits glasdeur (149,4x185 cm, deurdikte 28 mm)
Ramen	Geen
Glas	Glas (4 mm)
Incl. bevestigingsmateriaal	
Incl. dakvilt	

Extra's

Fundamentbalk grenen, groen geïmpregneerd 4,5x9x300 cm	18490	10,95
Fundamentbalk hardhout 4x8,5x300 cm	14076	32,50
Fundamentbalk composiet 4x7,5x300 cm	14087	21,50
Dakgootset 2 m, basisset	25290	75,00
Dakgootset 2 m, uitbreidingsset	25291	49,50
Ventilatioerooster, per 2	19780	9,95
Dakleer op rol, 10 m (1x10 m)	18346	29,95
Dakleer op rol, 15 m (1x15 m)	18396	44,95

Technische gegevens Blokhut

	Tampa
Funderingsmaat (bxd)	481x292 cm
Buitenmaat dak (bxd)	501x319 cm
Pakketmaat (bxdxh)	430x118x55 cm
Gewicht	635 kg
Luifelbreedte	189 cm

Amsterdam

581,2x292 cm
701,2x319 cm
330x118x57 cm
680 kg
289,2 cm

St. Louis

681x292 cm
701x319 cm
440x118x54 cm
758 kg
389 cm

Blokhut

	Tampa	
Onbehandeld	19532	1.410,-
Groen geïmpregneerd	88532	1.610,-
Wit gespoten	730035	2.555,-
Lichtgrijs gespoten	740034	2.295,-
Antraciet gespoten	760032	2.295,-

Amsterdam

24335	1.485,-
88530	1.695,-
739922	2.745,-
749921	2.450,-
769929	2.450,-

St. Louis

19527	1.675,-
88527	1.910,-
733333	3.065,-
743332	2.745,-
763330	2.745,-

(Bij een gespoten blokhut zijn ramen, deuren, gordingen, boeidelen en dakhout altijd wit.)

Tampa

Benodigd dakleer of shingles	2x 15 m (18396), of 7x pak shingles (zie pagina 215)
Benodigde dakgotensets	1x basisset (25290) + 2x uitbreidingsset (25291)
Benodigde vloerset(s)	3x vloerset 2 (zie pagina 215)

St. Louis

Benodigd dakleer of shingles	2x 15 m (18396), of 9x pak shingles (zie pagina 215)
Benodigde dakgotensets	1x basisset (25290) + 3x uitbreidingsset (25291)
Benodigde vloerset(s)	3x vloerset 2 (zie pagina 215)

Amsterdam

Benodigd dakleer of shingles	2x 15 m (18396), of 8x pak shingles (zie pagina 215)
Benodigde dakgotensets	1x basisset (25290) + 3x uitbreidingsset (25291)
Benodigde vloerset(s)	3x vloerset 2 (zie pagina 215)

Blokhut Tampa



Blokhut Amsterdam



Blokhut St. Louis

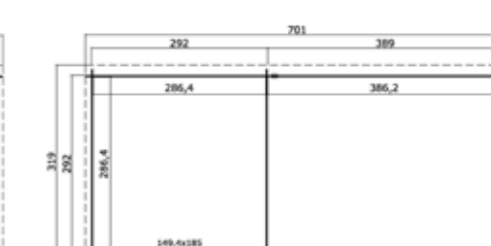

Blokhut Dorset

HOUTDIKTE 34 mm
DUBBELE
VLAASDE



LASITA MAJA

De stapelblokhut Dorset is een robuust uitgevoerde blokhut met lessenaarsdak die zich erg goed leent voor gebruik als kantoor, of als loungeplek in de tuin. De grote ramen aan de voorzijde zorgen voor veel lichtinval in de blokhut zodat u zelfs bij wat koeler weer kunt genieten van de zon.

Algemene gegevens

Nokhoogte	234 cm
Wandhoogte	211 cm
Houtdikte	34 mm
Houtsoort	Scandinavisch vuren
Deuren	1x dubbele glasdeur (158,8x195,7 cm, deurdikte 42 mm)
Ramen	1x draai-kiep raam (101x178 cm)
	1x draai-kiep raam (56x178 cm)
Glas	Dubbelglas (3/6/3)
Incl. vloer (onbehandeld)	
Incl. bevestigingsmateriaal	
Excl. dakbedekking	

Technische gegevens

Funderingsmaat (bxd)	390x250 cm
Buitenmaat dak (bxd)	430x320 cm
Pakketmaat (bxdxh)	440x118x65 cm
Gewicht	860 kg

Blokhut Dorset

Onbehandeld	19533	2.725,-
Wit gespoten	730080	3.985,-
Lichtgrijs gespoten	740089	3.735,-
Antraciet gespoten	760087	3.735,-

(Bij een gespoten blokhut zijn ramen, deuren, gordingen, boeidelen en dakhout altijd wit.)

Extra's

Fundamentbalk grenen, groen geïmpregneerd 4,5x9x300 cm	18490	10,95
Fundamentbalk hardhout 4x8,5x300 cm	14076	32,50
Fundamentbalk composiet 4x7,5x300 cm	14087	21,50
Dakgootset 2 m, basisset	25290	75,00
Dakgootset 2 m, uitbreidingsset	25291	49,50
Ventilatierooster, per 2	19780	9,95
Dakleer op rol, 10 m (1x10 m)	18346	29,95
Dakleer op rol, 15 m (1x15 m)	18396	44,95

Benodigd dakleer of shingles 2x 10 m (18346), of 6x pak shingles (zie pagina 215)
Benodigde dakgotensets 1x basisset (25290) + 2x uitbreidingsset (25291)

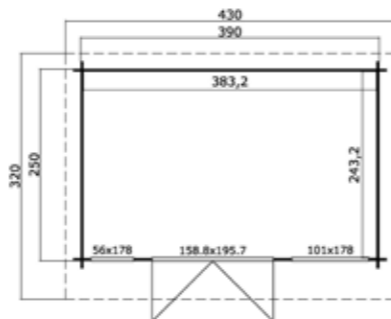

Blokhut Orkney

HOUTDIKTE 44 mm
DUBBELE
VLAASDE



LASITA MAJA

De stapelblokhut Orkney 44 is een zeer fraai uitgevoerde blokhut met plat dak, opgebouwd uit robuuste wandbalken van 44 mm dik. Ramen en deuren zijn voorzien van dubbelglas en aan de zijkant van het voorportaal is een decoratieve vaste shutter geplaatst. De vloer bestaat uit funderingsregels 4,5x4,5 cm en vloerplanken van 1,8 cm dik.

Algemene gegevens

Nokhoogte	234 cm
Wandhoogte	222 cm
Houtdikte	44 mm
Houtsoort	Scandinavisch vuren
Deuren	1x dubbele glasdeur (158,8x195,7 cm, deurdikte 42 mm)
Ramen	2x draai-kiep raam (56x178 cm)
Glas	Dubbelglas (3/6/3)
Incl. vloer (onbehandeld)	
Incl. bevestigingsmateriaal	

Technische gegevens

Funderingsmaat (bxd)	520x388 cm
Buitenmaat dak (bxd)	580x450 cm
Pakketmaat (bxdxh)	630x118x80 cm
Gewicht	1757 kg

Blokhut Orkney 44

Onbehandeld	19534	4.980,-
Wit gespoten	730134	7.110,-
Lichtgrijs gespoten	740133	6.625,-
Antraciet gespoten	760131	6.625,-

(Bij een gespoten blokhut zijn ramen, deuren, gordingen, boeidelen en dakhout altijd wit.)

Extra's

Fundamentbalk grenen, groen geïmpregneerd 4,5x9x300 cm	18490	10,95
Fundamentbalk hardhout 4x8,5x300 cm	14076	32,50
Fundamentbalk composiet 4x7,5x300 cm	14087	21,50
Dakgootset 2 m, basisset	25290	75,00
Dakgootset 2 m, uitbreidingsset	25291	49,50
Ventilatierooster, per 2	19780	9,95
Dakleer op rol, 10 m (1x10 m)	18346	29,95
Dakleer op rol, 15 m (1x15 m)	18396	44,95

Benodigd dakleer of shingles 3x 15 m (18396), of 10x pak shingles (zie pagina 215)
Benodigde dakgotensets 1x basisset (25290) + 2x uitbreidingsset (25291)

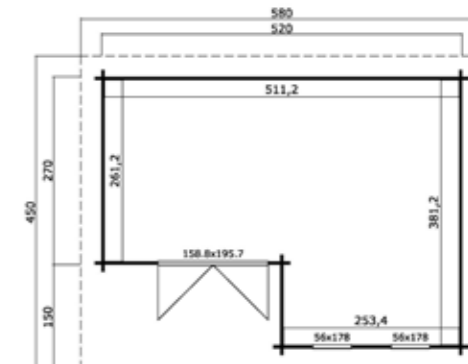

Blokhut Padstow

HOUIDIKTE 44 mm
DUBBELE
VLAASDE



LASITA MAJA

De stapelblokhut Padstow is een robuust uitgevoerde blokhut met lessenaarsdak en dubbele 8-ruits glasdeur. Daarnaast zijn er twee ramen naast de deur geplaatst voor extra licht. Geschikt voor veel verschillende toepassingen.

Algemene gegevens

Nokhoogte	234 cm
Wandhoogte	211 cm
Houtdikte	44 mm
Houtsoort	Scandinavisch vuren
Deuren	1x dubbele 8-ruits glasdeur (149,4x195,7 cm, deurdikte 28 mm)
Ramen	2x enkel 6-ruits draai-kiep raam (71x122,4 cm)
Glas	Dubbelglas (3/6/3)
Incl. vloer (onbehandeld)	
Incl. bevestigingsmateriaal	
Excl. dakbedekking	

Technische gegevens

Funderingsmaat (bxh)	455x330 cm
Buitenmaat dak (bxh)	495x385 cm
Pakketmaat (bxhxh)	470x118x86 cm
Gewicht	1065 kg

Blokhut Padstow

Onbehandeld	19535	3.645,-
Wit gespoten	730189	5.275,-
Lichtgrijs gespoten	740188	4.910,-
Antraciet gespoten	760186	4.910,-

(Bij een gespoten blokhut zijn ramen, deuren, gordingen, boeidelen en dakhout altijd wit.)

Extra's

Fundamentbalk grenen, groen geïmpregneerd 4,5x9x300 cm	18490	10,95
Fundamentbalk hardhout 4x8,5x300 cm	14076	32,50
Fundamentbalk composiet 4x7,5x300 cm	14087	21,50
Dakgootset 2 m, basisset	25290	75,00
Dakgootset 2 m, uitbreidingsset	25291	49,50
Ventilatierooster, per 2	19780	9,95
Dakleer op rol, 10 m (1x10 m)	18346	29,95
Dakleer op rol, 15 m (1x15 m)	18396	44,95

Benodigd dakleer of shingles 2x 15 m (18396), of 8x pak shingles (zie pagina 215)
Benodigde dakgotensets 1x basisset (25290) + 2x uitbreidingsset (25291)

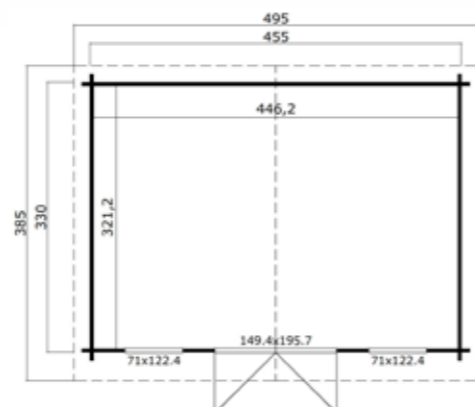

Blokhut Oban 40

HOUIDIKTE 40 mm
DUBBELE
VLAASDE



LASITA MAJA

De stapelblokhut Oban 40 is een middelgrote hoekblokhut, geschikt als theehuisje, maar ook als extra bergruimte. Door de vormgeving past deze blokhut gemakkelijk in de hoek van vrijwel elke tuin.

Algemene gegevens

Nokhoogte	240 cm
Wandhoogte	205 cm
Houtdikte	40 mm
Houtsoort	Scandinavisch vuren
Deuren	1x dubbele glasdeur (149,4x173,6 cm, deurdikte 42 mm)
Ramen	1x dubbel draai-kiep raam (52,5x156 cm)
Glas	Dubbelglas (3/6/3)
Incl. vloer (onbehandeld)	
Incl. bevestigingsmateriaal	
Excl. dakbedekking	

Technische gegevens

Funderingsmaat (bxh)	239,6x239,6 cm
Buitenmaat dak (bxh)	282,3x282,3 cm
Pakketmaat (bxhxh)	330x118x68,5 cm
Gewicht	623 kg

Blokhut Oban 40

Onbehandeld	19524	2.065,-
Wit gespoten	733180	2.865,-
Lichtgrijs gespoten	743189	2.710,-
Antraciet gespoten	763187	2.710,-

(Bij een gespoten blokhut Oban 40 zijn ramen, deuren, gordingen en boeidelen wit. Het dak bestaat uit panelen deze worden meegespoten, deze panelen kunnen werken waardoor er kiertjes kunnen ontstaan in het spuitwerk en er onbehandeld hout tevoorschijn kan komen na verloop van tijd.)

Extra's

Fundamentbalk grenen, groen geïmpregneerd 4,5x9x300 cm	18490	10,95
Fundamentbalk hardhout 4x8,5x300 cm	14076	32,50
Fundamentbalk composiet 4x7,5x300 cm	14087	21,50
Dakgootset 2 m, basisset	25290	75,00
Dakgootset 2 m, uitbreidingsset	25291	49,50
Ventilatierooster, per 2	19780	9,95
Dakleer op rol, 10 m (1x10 m)	18346	29,95
Dakleer op rol, 15 m (1x15 m)	18396	44,95

Benodigd dakleer of shingles 1x 15 m (18396), of 5x pak shingles (zie pagina 215)

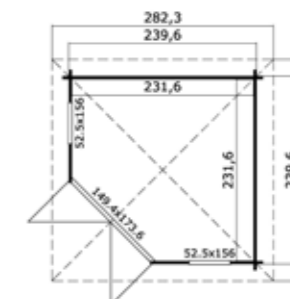

Blokhut Garage Yarik

HOUDDIKTE 40 mm
DUBBELE
VITRAGE



De garageblokhut Yarik wordt geleverd met dubbele dichte deur, deze is ruim genoeg om gemakkelijk een auto door te rijden. U kunt na het parkeren uw blokhut gemakkelijk weer verlaten door de tweede deur aan de achterzijde van de blokhut.

Algemene gegevens

Nokhoogte	273,6 cm
Wandhoogte	211 cm
Houtdikte	40 mm
Houtsoort	Scandinavisch vuren
Deuren	1x dubbele dichte deur (239x202 cm, deurdikte 28 mm) 1x enkele 6-ruits glasdeur (77,5x185 cm) 1x enkel 6-ruits draai-kiep raam (99x88,2 cm)
Ramen	1x enkel 6-ruits draai-kiep raam (99x88,2 cm)
Glas	Enkelglas (4 mm)
Incl. bevestigingsmateriaal	
Excl. dakbedekking	

Technische gegevens

Funderingsmaat (bxd)	380x540 cm
Buitenmaat dak (bxd)	473,7x583 cm
Pakketmaat (bxdxh)	630x118x60 cm
Gewicht	1255 kg

Garage Yarik

Onbehandeld	19569	2.665,-
Groen geïmpregneerd	88569	3.045,-
Wit gespoten	731933	4.545,-
Lichtgrijs gespoten	741932	4.125,-
Antraciet gespoten	761930	4.125,-

(Bij een gespoten blokhut zijn ramen, deuren, gordingen, boeidelen en dakhout altijd wit.)

Extra's

Fundamentbalk grenen, groen geïmpregneerd 4,5x9x300 cm	18490	10,95
Fundamentbalk hardhout 4x8,5x300 cm	14076	32,50
Fundamentbalk composiet 4x7,5x300 cm	14087	21,50
Dakgootset 2 m, basisset	25290	75,00
Dakgootset 2 m, uitbreidingsset	25291	49,50
Ventilatierooster, per 2	19780	9,95
Dakleer op rol, 10 m (1x10 m)	18346	29,95
Dakleer op rol, 15 m (1x15 m)	18396	44,95

Benodigd dakleer of shingles 3x 15 m (18396), of 11x pak shingles (zie pagina 215)
Benodigde dakgotensets 2x basisset (25290) + 4x uitbreidingsset (25291)

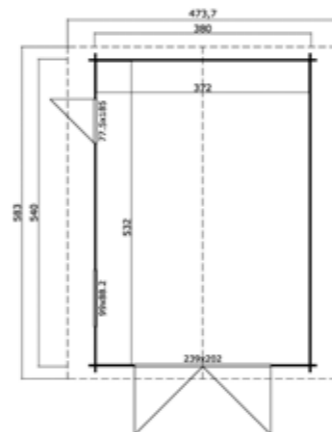

Blokhut Garage Nevis

HOUDDIKTE 44 mm
DUBBELE
VITRAGE



De garageblokhut Nevis is leverbaar in 2 verschillende uitvoeringen; zonder deur of met dubbele dichte deur. U kunt hier gemakkelijk een auto in kwijt en heeft daarnaast nog ruimte over voor een werkplaats of opslag van bijvoorbeeld winterbanden.

Algemene gegevens

Nokhoogte	302,1 cm
Wandhoogte	205,2 cm
Houtdikte	44 mm
Houtsoort	Scandinavisch vuren
Deuren	1x dubbele dichte deur (239x202 cm, deurdikte 28 mm) 1x enkele 6-ruits glasdeur (77,5x185 cm, deurdikte 42 mm) 1x enkel 6-ruits draai-kiep raam (99x88,2 cm)
Ramen	1x enkel 6-ruits draai-kiep raam (99x88,2 cm)
Glas	Dubbelglas (3/6/3)
Incl. bevestigingsmateriaal	
Excl. dakbedekking	

Technische gegevens

Funderingsmaat (bxd)	500x550 cm
Buitenmaat dak (bxd)	540x590 cm
Pakketmaat (bxdxh)	630x118x68 cm
Gewicht	1467 kg

Onbehandeld

Onbehandeld	19575	3.625,-
Groen geïmpregneerd	88575	4.155,-
Wit gespoten	732237	6.065,-
Lichtgrijs gespoten	742236	5.485,-
Antraciet gespoten	762234	5.485,-

(Bij een gespoten blokhut zijn ramen, deuren, gordingen, boeidelen en dakhout altijd wit.)



Extra's

Fundamentbalk grenen, groen geïmpregneerd 4,5x9x300 cm	18490	10,95
Fundamentbalk hardhout 4x8,5x300 cm	14076	32,50
Fundamentbalk composiet 4x7,5x300 cm	14087	21,50
Dakgootset 2 m, basisset	25290	75,00
Dakgootset 2 m, uitbreidingsset	25291	49,50
Ventilatierooster, per 2	19780	9,95
Dakleer op rol, 10 m (1x10 m)	18346	29,95
Dakleer op rol, 15 m (1x15 m)	18396	44,95

Benodigd dakleer of shingles 1x10 m (18946) + 3x 15 m (18396), of 13x pak shingles (zie pagina 215)
Benodigde dakgotensets 2x basisset (25290) + 4x uitbreidingsset (25291)

Blokhut Nevis zonder deur

Funderingsmaat (bxd)	500x550 cm
Buitenmaat dak (bxd)	540x590 cm
Pakketmaat (bxdxh)	630x118x68 cm
Gewicht	1467 kg

Onbehandeld

Onbehandeld	19575	3.625,-
Groen geïmpregneerd	88575	4.155,-
Wit gespoten	732237	6.065,-
Lichtgrijs gespoten	742236	5.485,-
Antraciet gespoten	762234	5.485,-

Blokhut Nevis met dubbele deur

Funderingsmaat (bxd)	500x550 cm
Buitenmaat dak (bxd)	540x590 cm
Pakketmaat (bxdxh)	630x118x68 cm
Gewicht	1467 kg

Onbehandeld

Onbehandeld	19576	4.450,-
Groen geïmpregneerd	88576	5.105,-
Wit gespoten	732282	7.110,-
Lichtgrijs gespoten	742281	6.520,-
Antraciet gespoten	762289	6.520,-

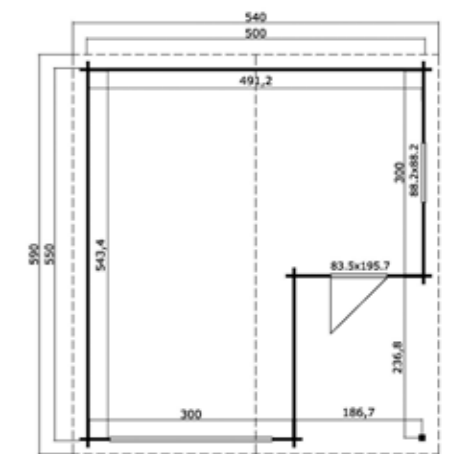

Blokhut Sully

HOUTDIKTE
28 mm

Algemene gegevens

Nokhoogte	222 cm
Wandhoogte	182 cm
Houtdikte	28 mm
Houtsoort	Scandinavisch vuren
Deur	1x dubbele glasdeur (125,1x173,6 cm, deurdikte 28 mm)
Glas	Enkelglas (4 mm)
Incl. bevestigingsmateriaal	
Incl. dakvilt	

OP=OP

Technische gegevens

Funderingsmaat (bxh)	250x220 cm
Buitenmaat dak (bxh)	276x236 cm
Pakketmaat (bxhxh)	270x118x44 cm
Gewicht	376 kg



Blokhut Sully

Onbehandeld 24337 **749,-**

Benodigd dakleer of shingles 1x 10 m (18346), of 4x pak shingles (zie pagina 215)
Benodigde dakgotensets 2x basisset (25290) + 1x uitbreidingsset (25291)



Blokhut Tours

HOUTDIKTE
28 mm

Algemene gegevens

Nokhoogte	222 cm
Wandhoogte	182 cm
Houtdikte	28 mm
Houtsoort	Scandinavisch vuren
Deur	1x dubbele glasdeur (149,4x173,6 cm, deurdikte 28 mm)
Glas	Enkelglas (4 mm)
Incl. bevestigingsmateriaal	
Incl. dakvilt	

OP=OP

Technische gegevens

Funderingsmaat (bxh)	220x220 cm
Buitenmaat dak (bxh)	244,1x236 cm
Pakketmaat (bxhxh)	266x118x39 cm
Gewicht	335 kg



Blokhut Tours

Onbehandeld 24338 **699,-**

Benodigd dakleer of shingles 1x 10 m (18346), of 4x pak shingles (zie pagina 215)
Benodigde dakgotensets 2x basisset (25290) + 1x uitbreidingsset (25291)



Blokhut Nevada

HOUTDIKTE
19 mm

Algemene gegevens

Nokhoogte	205 cm
Wandhoogte	194 cm
Houtdikte	19 mm
Houtsoort	Scandinavisch vuren
Deur	1x dubbele glasdeur (124,7x177,5 cm, deurdikte 28 mm)
Glas	Enkelglas (4 mm)
Incl. bevestigingsmateriaal	
Incl. dakvilt	

OP=OP

Technische gegevens

Funderingsmaat (bxh)	220x220 cm
Buitenmaat dak (bxh)	244,1x236 cm
Pakketmaat (bxhxh)	230x118x35 cm
Gewicht	245 kg



Blokhut Nevada

Onbehandeld 24336 **579,-**

Benodigd dakleer of shingles 1x 10 m (18346), of 4x pak shingles (zie pagina 215)
Benodigde dakgotensets 1x basisset (25290)



Blokhut accessoires

Dakgootset 2 m, basisset

NIEUW

Mastgoot van 200 cm, 5 beugels voor montage op dakbeschot, eindschot, onderuitloop eindschot in 1, HWA buis 200 cm lang, 2 beugels t.b.v. HWA, 2 bochten 45 graden, 15 spaanplaatschroeven 3,5x15 mm RVS en lijm.
25290 **75,-**

Dakgootset 2 m, uitbreidingsset

NIEUW

Mastgoot van 200 cm, 5 beugels voor montage op dakbeschot, 2 eindschotten, 15 spaanplaatschroeven 3,5x15 mm RVS, 2 verbindingstukken en lijm.
25291 **49,50**



Ventilatie-rooster (2 st.)

Aluminium. Voor het ventileren van de blokhut. Per 2 stuks. 19780 **9,95**



Shingles

Per pak van 3 m² shingles.
Groen 18330 **32,50**
Grijs 18336 **32,50**
Rood 18331 **32,50**
Zwart 18332 **32,50**



Dakleer op rol

NIEUW

Breedte 1m
10 m 18346 **29,95**
15 m 18396 **44,95**



Hardhouten Fundamentbalk

De balk is gevingerlast en verlijmd en zal daarom stabiel blijven en niet snel kromtrekken.
4x8,5x300 cm 14076 **32,50**



Fundamentbalk grenen

Groen geïmpregneerd
4,5x9x300 cm 18490 **10,95**



NIEUW

Composiet fundamentbalk

4x7,5x300 cm 14087 **21,50**



Vloerset 1 (1,5 m²)

NIEUW

Onbehandeld 19521 **69,95**
Groen geïmpregneerd 88521 **79,95**



Hemelwaterafvoer sets

Hemelwaterafvoer ø 8 cm, 275 cm, lang. Incl. 2 klemmen, 2 bochten 40° en bevestigingsmaterialen.



PVC uitvoering 25380 **37,50**

Verzinkte uitvoering 25385 **73,50**

Vloerset 2 (3 m²)

Onbehandeld 19522 **119,95**
Groen geïmpregneerd 88522 **139,95**

! De blokhutten op deze pagina zijn uitlopende modellen (op=op), de voorraad is beperkt. Informeer bij uw dealer of er nog een exemplaar voor u beschikbaar is.

PAVILJOENS en



PRIËLEN



Paviljoen met lessenaarsdak

Deze overkapping is verkrijgbaar in 2 afmetingen. Wanden 40 mm dik.

- Hoogte aan voorzijde is 256 cm. Hoogte aan achterzijde is 203 cm.
- Dakbedekking: standaard groene shingles.
- De opening is zowel aan de linker- als aan de rechterzijde toe te passen.

Paviljoen met lessenaarsdak Kolgans

372x322 cm	Onbehandeld	51470	1.799,-
372x322 cm	Groen geïmpregneerd	52470	2.119,-
472x322 cm	Onbehandeld	51475	2.079,-
472x322 cm	Groen geïmpregneerd	52475	2.389,-

(bovengenoemde maten zijn funderingsmaten.)

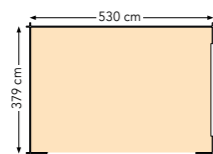
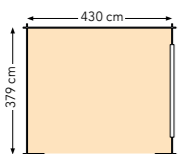

HOOFDDEKTE
40
mm

(bovengenoemde maten zijn buitenkant dak maten.)

Het paviljoen met lessenaarsdak Kolgans wordt standaard geleverd met groene dakshingles. Rode, zwarte of grijze shingles i.p.v. groene shingles zijn op aanvraag, zonder meerprijs, leverbaar. Vanwege het geringe afschot van het dak adviseren wij u een onderlaag te gebruiken onder de shingles, deze wordt niet meegeleverd. Voor meer informatie over impregneren zie pagina 250.



Ibis priël vierkant

Het priël Ibis bestaat uit: Staanders 9x9 cm, dakbeschoot 1,7 cm geschaafd en geploegd, dakconstructie 4,5x9,5 cm. Nok afgewerkt met zwarte afdekkap.

Funderingsmaat (bxh)	268x268 cm	18071	1.029,-
Buitenmaat (bxh)	302x302 cm		
Nokhoogte	300 cm		



Zwaan priël vierkant

Het priël Zwaan bestaat uit: Duplo gelamineerde staanders 12x12 cm, dakbeschoot 1,7 cm geschaafd en geploegd, dakconstructie 4,5x12 cm. Nok afgewerkt met zwarte afdekkap.

Funderingsmaat (bxh)	370x370 cm	18061	1.399,-
Buitenmaat (bxh)	400x400 cm		
Nokhoogte	300 cm		

Priëlen worden geleverd met groene dakshingles. Een kleurwissel naar rode, zwarte of grijze dakshingles is op aanvraag mogelijk, hier wordt een meerprijs van € 32,50 voor gerekend.

VERANDA'S

Verleng uw huiskamer met een veranda en geniet samen met uw familie van de eerste frisse zonnestraal tot de laatste glimp zonlicht van het jaar.



Inclusief een geïntegreerde EPDM-dakgoot

Veranda Excellent

HillhouT

Verander uw terras in een sfeervolle buitenkamer met de Hillhout veranda Excellent gemaakt van douglashout. Douglashout heeft een warme uitstraling en is daarom bij uitstek geschikt voor het creëren van een gezellige sfeer buiten. De Hillhout veranda Excellent is zeer robuust door het gebruik van gelamineerde staanders van 14x14 cm en gelamineerde liggers van 5,8x14 cm. Het dak is gemaakt van meerwandige polycarbonaatplaten in de varianten helder of opaal. Met geïntegreerde EPDM dakgoot en verzinkte hemelwaterafvoer (incl. bevestigingsmateriaal). Totale hoogte aan muurzijde 278 cm / 283 cm / 287 cm.

Hillhout veranda Excellent 300

HillhouT

Hillhout veranda Excellent 306x293 cm.		
Helder	43241	1.519,-
Opaal	43246	1.519,-
Hillhout veranda Excellent 306x343 cm.		
Helder	43261	1.649,-
Opaal	43266	1.649,-
Hillhout veranda Excellent 306x393 cm.		
Helder	43281	1.749,-
Opaal	43286	1.749,-



Hillhout veranda Excellent 400

HillhouT

Hillhout veranda Excellent 406x293 cm.		
Helder	43001	1.819,-
Opaal	43006	1.819,-
Hillhout veranda Excellent 406x343 cm.		
Helder	43031	1.969,-
Opaal	43036	1.969,-
Hillhout veranda Excellent 406x393 cm.		
Helder	43061	2.119,-
Opaal	43066	2.119,-

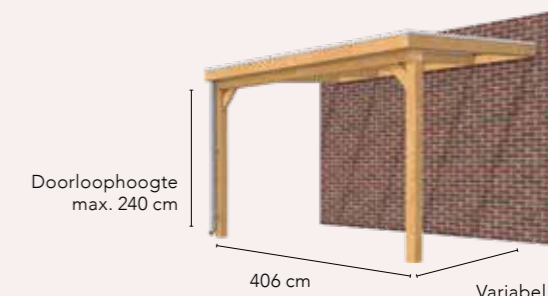

Hillhout veranda Excellent 500

HillhouT

Hillhout veranda Excellent 506x293 cm.		
Helder	43011	2.219,-
Opaal	43016	2.219,-
Hillhout veranda Excellent 506x343 cm.		
Helder	43041	2.379,-
Opaal	43046	2.379,-
Hillhout veranda Excellent 506x393 cm.		
Helder	43071	2.549,-
Opaal	43076	2.549,-

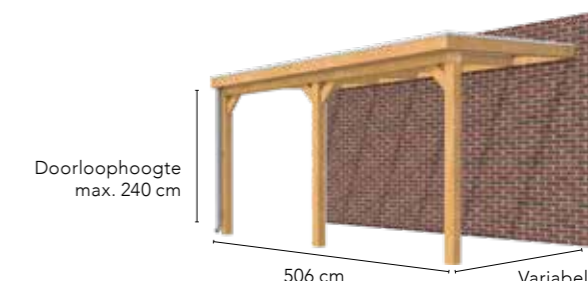

Hillhout veranda Excellent 600

HillhouT

Hillhout veranda Excellent 606x293 cm.		
Helder	43021	2.529,-
Opaal	43026	2.529,-
Hillhout veranda Excellent 606x343 cm.		
Helder	43051	2.699,-
Opaal	43056	2.699,-
Hillhout veranda Excellent 606x393 cm.		
Helder	43081	2.899,-
Opaal	43086	2.899,-

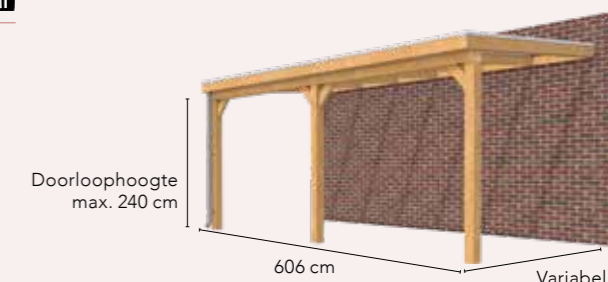

Hillhout veranda Excellent 700

HillhouT

Hillhout veranda Excellent 706x293 cm.		
Helder	43251	2.819,-
Opaal	43256	2.819,-
Hillhout veranda Excellent 706x343 cm.		
Helder	43271	3.049,-
Opaal	43276	3.049,-
Hillhout veranda Excellent 706x393 cm.		
Helder	43291	3.249,-
Opaal	43296	3.249,-

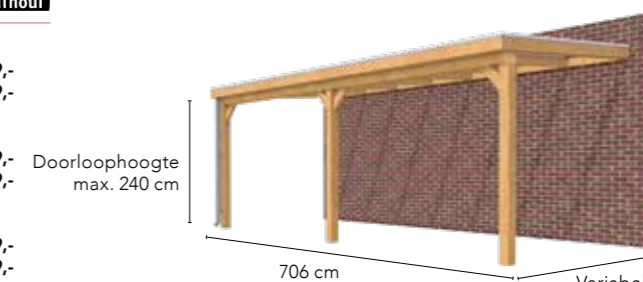

Afgebeelde maten zijn buitenmaten.

Douglas veranda

Totale hoogte muurzijde 304/310/317 cm, doorgangshoogte 250 cm. De dakplaten zijn 16 mm dik en zijn verkrijgbaar in de types helder en opaal. De dakplaten type helder hebben een lichtdoorlating van 80%, de dakplaten type opaal (is iets witter van kleur) hebben een lichtdoorlating van 54%.

Het bouwpakket bestaat uit de volgende onderdelen:
 Douglas gelamineerde staanders 12x12 cm
 Douglas gelamineerde gordingen 5,8x14 cm
 Douglas gelamineerde muurbalk 5,8x14 cm
 Douglas gelamineerde voorbalk 12x12 cm
 Douglas gelamineerde schoren 12x12 cm
 Polycarbonaat platen incl. aluminium profielen
 Incl. duidelijke handleiding



Douglas veranda 300 cm breed

300x300 cm			300x350 cm			300x400 cm		
Helder	43181	1.089,-	Helder	43201	1.189,-	Helder	43221	1.289,-
Opaal	43186	1.089,-	Opaal	43206	1.189,-	Opaal	43226	1.289,-



Douglas veranda 400 cm breed

400x300 cm			400x350 cm			400x400 cm		
Helder	43091	1.319,-	Helder	43121	1.449,-	Helder	43151	1.559,-
Opaal	43096	1.319,-	Opaal	43126	1.449,-	Opaal	43156	1.559,-



Douglas veranda 500 cm breed

500x300 cm			500x350 cm			500x400 cm		
Helder	43101	1.599,-	Helder	43131	1.739,-	Helder	43161	1.929,-
Opaal	43106	1.599,-	Opaal	43136	1.739,-	Opaal	43166	1.929,-



Douglas veranda 600 cm breed

600x300 cm			600x350 cm			600x400 cm		
Helder	43111	1.879,-	Helder	43141	2.049,-	Helder	43171	2.249,-
Opaal	43116	1.879,-	Opaal	43146	2.049,-	Opaal	43176	2.249,-



Douglas veranda 700 cm breed

700x300 cm			700x350 cm			700x400 cm		
Helder	43211	2.099,-	Helder	43191	2.319,-	Helder	43231	2.529,-
Opaal	43216	2.099,-	Opaal	43196	2.319,-	Opaal	43236	2.529,-

Dakgoten



Luxe aluminium dakgoot

12,5x6,5 cm, inclusief doorvoer en bevestigingsmateriaal.

300 cm	43500	155,-
400 cm	43505	185,-
500 cm	43510	215,-
600 cm	43515	245,-
700 cm	43520	299,-

Luxe aluminium dakgoot wit

12,5x6,5 cm, inclusief doorvoer en bevestigingsmateriaal. RAL 9001.

300 cm	43525	189,-
400 cm	43530	229,-
500 cm	43535	269,-
600 cm	43540	315,-
700 cm	43545	369,-

Luxe aluminium dakgoot antraciet

12,5x6,5 cm, inclusief doorvoer en bevestigingsmateriaal. RAL 7016.

300 cm	43550	189,-
400 cm	43555	229,-
500 cm	43560	269,-
600 cm	43565	315,-
700 cm	43570	369,-

De prijzen van de dakgoten gelden alleen wanneer deze in combinatie met een veranda worden besteld. Indien u de dakgoten los bestelt betaalt u €50,- aan extra transportkosten. Veranda maatwerk is op aanvraag leverbaar. Uw dealer kan u hierover informeren.

ACCESSOIRES

Maak uw tuinverblijf helemaal af met behulp van onze accessoires. Handig, mooi en compleet.



Glazen schuifwanden douglashouten frame



Glazen schuifwand enkel

Glazen schuifwand enkel in douglashouten frame B (228,5 cm). Glasdikte 6 mm (veiligheidsglas). Buitenmaat (bxh) 228,5x224 cm. Inbouwmaat (bxh) 223,5x220 cm.

Onbehandeld 12881 **950,-**



Glazen schuifwand dubbel

Glazen schuifwand dubbel in douglashouten frame D (328,5). Buitenmaat (bxh) 328,5x224 cm. Inbouwmaat (bxh) 323,5x220 cm. Glasdikte 6 mm (veiligheidsglas).

Onbehandeld 12882 **1.650,-**



Prestige deuren gegrond

Hardhouten FSC meranti deuren en kozijn met een grijze grondlaag. kozijn incl. rubber en RVS deurbeslag met kogelscharnieren. Beschikbaar in twee varianten, dicht of met gehard iso glas 4/6/4.

Douglas deuren van zware kwaliteit

Douglas deuren met dubbelglas zijn alleen beschikbaar in onbehandeld douglashout. Wordt geleverd inclusief kozijn, deurbeslag en dubbelglas. Zo u wilt kunt u de bijgeleverde vakverdeling 6-ruits wel of niet monteren.



Hardhouten deur Prestige

Enkele dichte deur, grijs gegrond. Deurdikte 40 mm. Deurbreedte 93 cm. Buitenmaat (bxh): 109x221 cm. Inbouwmaat (bxh): 103x218 cm.

Linksdraaiend 81500 **515,-**
Rechtsdraaiend 81500-R **515,-**

Hardhouten deur Prestige

Dubbele dichte deur, grijs gegrond. Deurdikte 40 mm. Deurbreedte 93 cm. Buitenmaat (bxh): 202x221 cm. Inbouwmaat (bxh): 196x218 cm.

81505 **869,-**

Hardhouten deur Prestige

Enkele glasdeur, grijs gegrond. Deurdikte 40 mm. Deurbreedte 93 cm. Buitenmaat (bxh): 109x221 cm. Inbouwmaat (bxh): 103x218 cm.

Linksdraaiend 81510 **709,-**
Rechtsdraaiend 81510-R **709,-**

Hardhouten deur Prestige

Dubbele dichte deur, grijs gegrond. Deurdikte 40 mm. Deurbreedte 93 cm. Buitenmaat (bxh): 202x221 cm. Inbouwmaat (bxh): 196x218 cm.

81515 **1.329,-**



Douglas enkele deur 6-ruits Prestige

Met dubbelglas. Onbehandeld. Deurdikte 47 mm. Deurbreedte 93,3 cm. Buitenmaat (bxh) 109x221 cm. Inbouwmaat (bxh) 104x217 cm.

Linksdraaiend 40840 **499,-**
Rechtsdraaiend 40840-R **499,-**



Douglas dubbele deur 6-ruits Prestige

Met dubbelglas. Onbehandeld. Deurdikte 47 mm. Deurbreedte 93,3 cm. Buitenmaat (bxh) 202x221 cm. Inbouwmaat (bxh) 197,5x217 cm.

40845 **795,-**

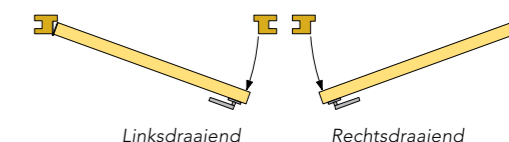

De Prestige deuren passen niet in de standaard Hillhout en Douglasvision wanden t.b.v. deur. Wanneer u toch een Prestige deur wil toepassen adviseren wij u een dichte wand in het werk op maat te zagen.

De Prestige deuren passen niet in de standaard Hillhout en Douglasvision wanden t.b.v. deur. Wanneer u toch een Prestige deur wil toepassen adviseren wij u een dichte wand in het werk op maat te zagen.

Douglas deuren

De douglas deuren worden geleverd inclusief kozijn en deurbeslag. Deuren met raam zijn uitgevoerd met echt enkelglas. Onderstaande deuren zijn onder andere geschikt voor gebruik in de wanden (t.b.v. deur) van de Douglasvision buitenverblijven, kapschuren, zaddeldaken en carport.

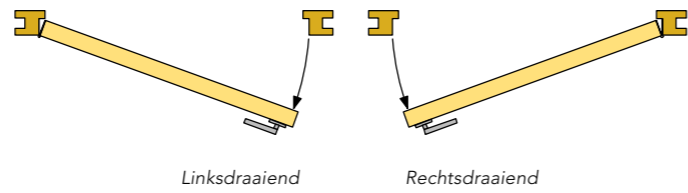

Alle deuren zijn voorzien van rubberen tochtstrips!



Douglas enkele deuren

Deurdikte	48 mm
Glasdikte	-
Buitenmaat (bxh)	90x201 cm
Inbouwmaat (bxh)	85x197 cm
Doorloopmaat (bxh)	71,8x190,6 cm
Deurmaat (bxh)	74,6x192,2 cm

Dicht

Links-draaiend	Rechts-draaiend	
40008	40008-R	359,-
44008	44008-R	389,-
717661	717661-R	389,-
797663	797663-R	409,-
737669	737669-R	409,-
747668	747668-R	409,-
767666	767666-R	409,-

8-ruits

Links-draaiend	Rechts-draaiend	
40801	40801-R	375,-
44801	44801-R	409,-
717715	717715-R	409,-
797717	797717-R	425,-
737713	737713-R	425,-
747712	747712-R	425,-
767710	767710-R	425,-

4-ruits met melkglas

Links-draaiend	Rechts-draaiend	
47115	47115-R	365,-
48115	48115-R	399,-
717760	717760-R	399,-
797762	797762-R	435,-
737768	737768-R	435,-
747767	747767-R	435,-
767765	767765-R	435,-

Zwart beslag

Links-draaiend	Rechts-draaiend	
40782	40782-R	375,-
44782	44782-R	409,-
717814	717814-R	409,-
797816	797816-R	445,-
737812	737812-R	445,-
747811	747811-R	445,-
767819	767819-R	445,-

Onbehandeld	40008	40008-R	359,-
Groen geïmpregneerd	44008	44008-R	389,-
Kleurloos geïmpregneerd	717661	717661-R	389,-
Bruin gespoten	797663	797663-R	409,-
Wit gespoten	737669	737669-R	409,-
Lichtgrijs gespoten	747668	747668-R	409,-
Antraciet gespoten	767666	767666-R	409,-

Links-draaiend	Rechts-draaiend	
40801	40801-R	375,-
44801	44801-R	409,-
717715	717715-R	409,-
797717	797717-R	425,-
737713	737713-R	425,-
747712	747712-R	425,-
767710	767710-R	425,-

Links-draaiend	Rechts-draaiend	
47115	47115-R	365,-
48115	48115-R	399,-
717760	717760-R	399,-
797762	797762-R	435,-
737768	737768-R	435,-
747767	747767-R	435,-
767765	767765-R	435,-

Links-draaiend	Rechts-draaiend	
40782	40782-R	375,-
44782	44782-R	409,-
717814	717814-R	409,-
797816	797816-R	445,-
737812	737812-R	445,-
747811	747811-R	445,-
767819	767819-R	445,-

Roedes zijn demontabel



Douglas dubbele deuren

Deurdikte	48 mm
Glasdikte	-
Buitenmaat (bxh)	169x201 cm
Inbouwmaat (bxh)	164x197 cm
Doorloopmaat (bxh)	150,2x190,6 cm
Deurmaat (bxh)	76,3x192,2 cm

Dicht

40009	585,-
44009	635,-
717869	635,-
797861	729,-
737867	729,-
747866	729,-
767864	729,-

8-ruits

40800	589,-
44800	645,-
717913	645,-
797915	739,-
737911	739,-
747910	739,-
767918	739,-

4-ruits met melkglas

47120	589,-
48120	645,-
717968	645,-
797960	739,-
737966	739,-
748016	739,-
768014	739,-

Zwart beslag

40787	635,-
44787	689,-
718019	689,-
798011	779,-
738017	779,-
748016	779,-
768014	779,-

Onbehandeld	40009	585,-
Groen geïmpregneerd	44009	635,-
Kleurloos geïmpregneerd	717869	635,-
Bruin gespoten	797861	729,-
Wit gespoten	737867	729,-
Lichtgrijs gespoten	747866	729,-
Antraciet gespoten	767864	729,-

40800	589,-
44800	645,-
717913	645,-
797915	739,-
737911	739,-
747910	739,-
767918	739,-

47120	589,-
48120	645,-
717968	645,-
797960	739,-
737966	739,-
748016	739,-
768014	739,-

40787	635,-
44787	689,-
718019	689,-
798011	779,-
738017	779,-
748016	779,-
768014	779,-

De artikelnummers die in kleur zijn weergegeven kunnen niet los worden besteld (zonder tuinverblijf), deze worden op aanvraag gespoten of geïmpregneerd, houd rekening met langere levertijd.

Extra brede Douglas deuren



Onderstaande deuren zijn extra breed, handig als toegang voor een zitgrasmaaier, of een auto. Ook onze extra brede douglas deuren worden geleverd inclusief kozijn en deurbeslag.



Extra breed en hoog!



Douglas extra breed

Deurdikte	48 mm
Buitenmaat (bxh)	119x201 cm
Inbouwmaat (bxh)	114x205 cm
Doorloopmaat (bxh)	101x190,2 cm
Deurmaat (bxh)	103,8x200,2 cm

Enkele deur dicht (extra breed)

Links-draaiend	Rechts-draaiend	
47100	47100-R	549,-
48100	48100-R	595,-
718064	718064-R	595,-
798066	798066-R	629,-
738062	738062-R	629,-
748061	748061-R	629,-
768069	768069-R	629,-

Dubbele deur dicht (extra breed)

47105	845,-
48105	899,-
718118	899,-
798110	975,-
738116	975,-
748115	975,-
768113	975,-

Onbehandeld	47100	47100-R	549,-
Groen geïmpregneerd	48100	48100-R	595,-
Kleurloos geïmpregneerd	718064	718064-R	595,-
Bruin gespoten	798066	798066-R	629,-
Wit gespoten	738062	738062-R	629,-
Lichtgrijs gespoten	748061	748061-R	629,-
Antraciet gespoten	768069	768069-R	629,-

Douglas stelkozijn t.b.v. deur

Douglas universeel stelkozijn t.b.v. deur. Bestaat uit 2 verticale en 1 horizontale profielplank 2,5x14 cm. Een stelkozijn zorgt voor een mooie aansluiting op een wand met Zweeds rabat. Toe te passen op al onze deuren.

Onbehandeld	83935	69,-
Groen geïmpregneerd	85935	72,50
Zwart geïmpregneerd	87935	74,95
Kleurloos geïmpregneerd	718163	72,50
Bruin gespoten	798165	88,50
Wit gespoten	738161	88,50
Lichtgrijs gespoten	748160	88,50
Antraciet gespoten	768168	88,50
Zwart gespoten	778167	88,50

Douglashout kleurloos geïmpregneerd

Douglashout kleurloos geïmpregneerd. Hiermee neemt de levensduur t.o.v. onbehandeld hout toe en blijft de kleur het dichtst bij de originele douglas kleur. Ideaal voor afwerking met transparante beitsen/coating.



Douglas ramen



Ramen zijn uitgevoerd met echt enkelglas. Gespoten ramen kunnen alleen worden besteld in combinatie met een gespoten Douglasvision verblijf in kleur.



Douglas vaste ramen

Met melkglas

Glasdikte
Buitenmaat (bxh)
Inbouwmaat (bxh)

4 mm
72x40 cm
67x33 cm

Onbehandeld
Groen geïmpregneerd
Kleurloos geïmpregneerd
Bruin gespoten
Wit gespoten
Lichtgrijs gespoten
Antraciet gespoten

47125 **99,-**
48125 **115,-**
718217 **115,-**
798219 **149,-**
738215 **149,-**
748214 **149,-**
768212 **149,-**

Zijlicht (ook verticaal toe te passen)

4 mm
155x51,5 cm
150x45 cm

40790 **125,-**
44790 **139,-**
718262 **139,-**
798264 **169,-**
738260 **169,-**
748269 **169,-**
768267 **169,-**

De douglashouten uitzetramen worden geleverd inclusief beslag. Ramen zijn uitgevoerd met echt enkelglas.



Douglas uitzetramen

6-ruits

9-ruits

Dubbel

Raamdikte
Glasdikte
Buitenmaat (bxh)
Inbouwmaat (bxh)

40 mm
4 mm
90x70 cm
85x64 cm

40 mm
4 mm
91x136 cm
85x130 cm

40 mm
4 mm
141x84 cm
136,5x77,5 cm

Onbehandeld
Groen geïmpregneerd
Kleurloos geïmpregneerd
Bruin gespoten
Wit gespoten
Lichtgrijs gespoten
Antraciet gespoten

40820 **165,-**
44820 **185,-**
718316 **185,-**
798318 **229,-**
738314 **229,-**
748313 **229,-**
768311 **229,-**

40815 **209,-**
44815 **239,-**
718361 **239,-**
798363 **275,-**
738369 **275,-**
748368 **275,-**
768366 **275,-**

47110 **279,-**
48110 **309,-**
718415 **309,-**
798417 **349,-**
738413 **349,-**
748412 **349,-**
768410 **349,-**



De artikelnummers die in kleur zijn weergegeven kunnen niet los worden besteld (zonder tuinverblijf), deze worden op aanvraag gespoten of geïmpregneerd, houd rekening met langere levertijd.



Douglas dubbel uitzetraam **NIEUW**

Met dubbelglas en rubberen tochtstrips.

Raamdikte 47 mm
Buitenmaat (bxh) 112x120,5 cm
Inbouwmaat (bxh) 107x114 cm

Onbehandeld 51733 **419,-**
Bruin gespoten 799322 **499,-**
Wit gespoten 739328 **499,-**
Lichtgrijs gespoten 749327 **499,-**
Antraciet gespoten 769325 **499,-**

Douglas stelkozijn t.b.v. raam

Douglas universeel stelkozijn t.b.v. raam. Bestaat uit 2 verticale en 2 horizontale profielplanken 2x14 cm. Een stelkozijn zorgt voor een mooie aansluiting op een wand met Zweeds rabat. Toe te passen op al onze ramen.

Onbehandeld 83940 **65,-**
Groen geïmpregneerd 85940 **69,-**
Zwart geïmpregneerd 87940 **69,-**
Kleurloos geïmpregneerd 718460 **69,-**
Bruin gespoten 798462 **74,95**
Wit gespoten 738468 **75,-**
Lichtgrijs gespoten 748467 **74,95**
Antraciet gespoten 768465 **74,95**
Zwart gespoten 778464 **74,95**

Douglas ramen

Van extra zware kwaliteit



Douglas vast raam Prestige

Met dubbelglas
Dikte 69 mm
Buitenmaat (bxh): 66,4x66,4 cm
Inbouwmaat (bxh): 61,4x59,9 cm
Onbehandeld

81600 **159,-**



Douglas zijlicht Prestige

Met dubbelglas
Dikte 69 mm
Buitenmaat (bxh): 138,4x48,4 cm
Inbouwmaat (bxh): 131,9x44,4 cm
Onbehandeld

81605 **169,-**



Douglas draai/kiepraam Prestige

Met dubbelglas en rubberen tochtstrips
Dikte 69 mm
Buitenmaat (bxh): 84,4x120,4 cm
Inbouwmaat (bxh): 79,4x113,9 cm
Onbehandeld

81610 **389,-**



Vuren deuren

Verbeterde Kwaliteit



Roedes zijn demontabel

Deurbreedte 74,6 cm
Deurdikte 34 mm
Glasdikte 4 mm
Buitenmaat (bxh) 90x201 cm
Inbouwmaat (bxh) 85x197 cm

Glasdeur 8-ruits

	Links-draaiend	Rechts-draaiend	
Onbehandeld	18280	18280-R	295,-
Groen geïmpregneerd	88280	88280-R	345,-
Kleurloos geïmpregneerd	719412	719412-R	345,-
Wit gespoten	739410	739410-R	379,-
Lichtgrijs gespoten	749419	749419-R	379,-
Antraciet gespoten	769417	769417-R	379,-



Roedes zijn demontabel

Deurbreedte 74,6 cm
Deurdikte 34 mm
Glasdikte 4 mm
Buitenmaat (bxh) 90x201 cm
Inbouwmaat (bxh) 85x197 cm

Glasdeur 6-ruits

	Links-draaiend	Rechts-draaiend	
Onbehandeld	18337	18337-R	289,-
Groen geïmpregneerd	88337	88337-R	339,-
Kleurloos geïmpregneerd	719467	719467-R	339,-
Wit gespoten	739465	739465-R	365,-
Lichtgrijs gespoten	749464	749464-R	365,-
Antraciet gespoten	769462	769462-R	365,-



Roedes zijn demontabel

Deurbreedte 97 cm
Deurdikte 34 mm
Glasdikte 4 mm
Buitenmaat (bxh) 114x201 cm
Inbouwmaat (bxh) 107x197 cm

Glasdeur 6-ruits

	Links-draaiend	Rechts-draaiend	
Onbehandeld	51415	51415-R	355,-
Groen geïmpregneerd	52415	52415-R	415,-
Kleurloos geïmpregneerd	719511	719511-R	415,-
Wit gespoten	739519	739519-R	449,-
Lichtgrijs gespoten	749518	749518-R	449,-
Antraciet gespoten	769516	769516-R	449,-

100 cm deur extra breed.



Deurbreedte 74,6 cm
Deurdikte 34 mm
Buitenmaat (bxh) 90x201 cm
Inbouwmaat (bxh) 85x197 cm

Dichte deur vuren

	Links-draaiend	Rechts-draaiend	
Onbehandeld	18282	18282-R	269,-
Groen geïmpregneerd	88282	88282-R	319,-
Kleurloos geïmpregneerd	719566	719566-R	319,-
Wit gespoten	739564	739564-R	349,-
Lichtgrijs gespoten	749563	749563-R	349,-
Antraciet gespoten	769561	769561-R	349,-



Deurbreedte 97 cm
Deurdikte 34 mm
Buitenmaat (bxh) 114x201 cm
Inbouwmaat (bxh) 107x197 cm

Dichte deur vuren

	Links-draaiend	Rechts-draaiend	
Onbehandeld	51420	51420-R	345,-
Groen geïmpregneerd	52420	52420-R	389,-
Kleurloos geïmpregneerd	719610	719610-R	389,-
Wit gespoten	739618	739618-R	425,-
Lichtgrijs gespoten	749617	749617-R	425,-
Antraciet gespoten	769615	769615-R	425,-

100 cm deur extra breed.



Deurbreedte 74,6 cm
Deurdikte 34 mm
Glasdikte 4 mm
Buitenmaat (bxh) 90x201 cm
Inbouwmaat (bxh) 85x197 cm

Glasdeur 4-ruits (met melkglas)

	Links-draaiend	Rechts-draaiend	
Onbehandeld	18277	18277-R	345,-
Groen geïmpregneerd	88277	88277-R	389,-
Kleurloos geïmpregneerd	719665	719665-R	389,-
Wit gespoten	739663	739663-R	419,-
Lichtgrijs gespoten	749662	749662-R	419,-
Antraciet gespoten	769660	769660-R	419,-



Roedes zijn demontabel

Deurbreedte 76 cm
Deurdikte 34 mm
Glasdikte 4 mm
Buitenmaat (bxh) 169x201 cm
Inbouwmaat (bxh) 164x197 cm

Dubbele deur 8-ruits

Onbehandeld	18275	495,-
Groen geïmpregneerd	88275	559,-
Kleurloos geïmpregneerd	719719	559,-
Wit gespoten	739717	619,-
Lichtgrijs gespoten	749716	619,-
Antraciet gespoten	769714	619,-



Dubbele deur 4-ruits (met melkglas)

Onbehandeld	18276	559,-
Groen geïmpregneerd	88276	635,-
Kleurloos geïmpregneerd	719764	635,-
Wit gespoten	739762	695,-
Lichtgrijs gespoten	749761	695,-
Antraciet gespoten	769769	695,-

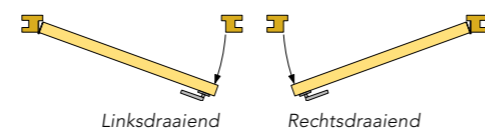

Deurbreedte 76 cm
Deurdikte 34 mm
Glasdikte 4 mm
Buitenmaat (bxh) 169x201 cm
Inbouwmaat (bxh) 164x197 cm

De deur- en raamkozijnen zijn geschikt voor 28 mm blokhutten.

! De artikelnummers die in kleur zijn weergegeven kunnen niet los worden besteld (zonder tuinverblijf), deze worden op aanvraag gespoten of geïmpregneerd, houd rekening met langere levertijd.

Vuren ramen

Verbeterde Kwaliteit

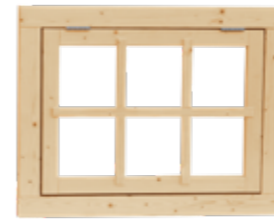

Uitzetraam 6-ruits

Raamdikte	34 mm	
Glasdikte	4 mm	
Buitenmaat (bxh)	90x70 cm	
Inbouwmaat (bxh)	85x64 cm	
Onbehandeld	18348	149,-
Groen geïmpregneerd	88348	175,-
Kleurloos geïmpregneerd	719818	175,-
Wit gespoten	739816	195,-
Lichtgrijs gespoten	749815	195,-
Antraciet gespoten	769813	195,-

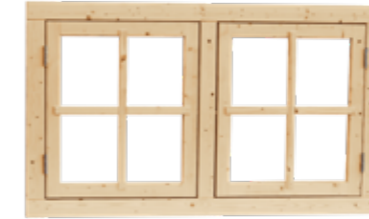

Dubbel uitzetraam

Raamdikte	34 mm	
Glasdikte	4 mm	
Buitenmaat (bxh)	141x84 cm	
Inbouwmaat (bxh)	137x77 cm	
Onbehandeld	51730	249,-
Groen geïmpregneerd	52730	279,-
Kleurloos geïmpregneerd	719863	279,-
Wit gespoten	739861	319,-
Lichtgrijs gespoten	749860	319,-
Antraciet gespoten	769868	319,-



Uitzetraam 9-ruits

Raamdikte	34 mm	
Glasdikte	4 mm	
Buitenmaat (bxh)	90x136 cm	
Inbouwmaat (bxh)	85x130 cm	
Onbehandeld	18347	185,-
Groen geïmpregneerd	88347	209,-
Kleurloos geïmpregneerd	719917	209,-
Wit gespoten	739915	239,-
Lichtgrijs gespoten	749914	239,-
Antraciet gespoten	769912	239,-



Vast raam (met blank glas)

Dikte	69 mm	
Glasdikte	4 mm	
Buitenmaat (bxh)	72x45 cm	
Inbouwmaat (bxh)	67x38 cm	
Onbehandeld	18352	69,-
Groen geïmpregneerd	88352	89,-
Kleurloos geïmpregneerd	719962	89,-
Wit gespoten	739960	109,-
Lichtgrijs gespoten	749969	109,-
Antraciet gespoten	769967	109,-



Vast raam (met melkglas)

Dikte	69 mm	
Glasdikte	4 mm	
Buitenmaat (bxh)	72x45 cm	
Inbouwmaat (bxh)	67x38 cm	
Onbehandeld	18354	75,-
Groen geïmpregneerd	88354	85,-
Kleurloos geïmpregneerd	710129	89,-
Wit gespoten	730127	109,-
Lichtgrijs gespoten	740126	109,-
Antraciet gespoten	760124	109,-



Zijlicht (met melkglas)

Dikte	69 mm	
Glasdikte	4 mm	
Buitenmaat (bxh)	156x51,5 cm	
Inbouwmaat (bxh)	150x45 cm	
Onbehandeld	19775	119,-
Groen geïmpregneerd	88775	139,-
Kleurloos geïmpregneerd	710174	139,-
Wit gespoten	730172	159,-
Lichtgrijs gespoten	740171	159,-
Antraciet gespoten	760179	159,-



Alle ramen en deuren zijn voorzien van rubberen tochtstrips.



Verbeterde Kwaliteit

Luxe vuren deuren



Inclusief
losse roedes

Vuren enkele 1-ruits deur

NIEUW

Opdekdeur met 5-puntssluiting, paumelle scharnieren, dubbelglas (4/6/4) en rubberen tochtstrips. Wordt geleverd met 2 losse horizontale roedes die indien gewenst kunnen worden geplaatst.

Deurdikte 47 mm
Deurbreedte 75,4 cm
Buitenmaat (bxh) 90x201 cm
Inbouwmaat (bxh) 85x197 cm

Onbehandeld 51411
Wit gespoten 738826
Lichtgrijs gespoten 748825
Antraciet gespoten 768823

Linksdraaiend	Rechtsdraaiend	
51411	51411-R	425,-
738826	738871	479,-
748825	748870	479,-
768823	768878	479,-



Vuren enkele dichte deur

NIEUW

Opdekdeur met 5-puntssluiting, paumelle scharnieren en rubberen tochtstrips.

Deurdikte 40 mm
Deurbreedte 75,4 cm
Buitenmaat (bxh) 90x201 cm
Inbouwmaat (bxh) 85x197 cm

Onbehandeld 51421
Wit gespoten 738970
Lichtgrijs gespoten 748979
Antraciet gespoten 768977

Linksdraaiend	Rechtsdraaiend	
51421	51421-R	379,-
738970	738970-R	439,-
748979	748979-R	439,-
768977	768977-R	439,-



Inclusief
losse roedes

Vuren dubbele 1-ruits deur

NIEUW

Opdekdeur met 5-puntssluiting, paumelle scharnieren, dubbelglas (4/6/4) en rubberen tochtstrips. Wordt geleverd met 2 losse horizontale roedes (per deur) die indien gewenst kunnen worden geplaatst.

Deurdikte 47 mm
Deurbreedte 75,4 cm
Buitenmaat (bxh) 169x201 cm
Inbouwmaat (bxh) 164x197 cm

Onbehandeld 51412
Wit gespoten 738925
Lichtgrijs gespoten 748924
Antraciet gespoten 768922

51412	719,-
738925	799,-
748924	799,-
768922	799,-



Vuren dubbele dichte deur

NIEUW

Opdekdeur met 5-puntssluiting, paumelle scharnieren en rubberen tochtstrips.

Deurdikte 40 mm
Deurbreedte 75,4 cm
Buitenmaat (bxh) 169x201 cm
Inbouwmaat (bxh) 164x197 cm

Onbehandeld 51422
Wit gespoten 739076
Lichtgrijs gespoten 749075
Antraciet gespoten 769073

51422	685,-
739076	775,-
749075	775,-
769073	775,-

Luxe vuren ramen



NIEUW

Vuren draai-kiep raam

Met dubbelglas 4/6/4 en rubberen tochtstrips.

Raamdikte 68 mm
Buitenmaat (bxh) 84,4x120,4 cm
Inbouwmaat (bxh) 79,4x113,9 cm

Onbehandeld	51731	369,-
Wit gespoten	739120	429,-
Lichtgrijs gespoten	749129	429,-
Antraciet gespoten	769127	429,-



NIEUW



Vuren dubbel uitzetraam

Met dubbelglas en rubberen tochtstrips.

Raamdikte 47 mm
Buitenmaat (bxh) 112x120,5 cm
Inbouwmaat (bxh) 107x114 cm

Onbehandeld	51732	389,-
Wit gespoten	739175	449,-
Lichtgrijs gespoten	749174	449,-
Antraciet gespoten	769172	449,-



Vuren stelkozijnen

Vuren stelkozijn t.b.v. deur

NIEUW

Onbehandeld	51424	55,-
Groen geïmpregneerd	88424	69,95
Kleurloos geïmpregneerd	738321	89,-
Wit gespoten	748320	89,-
Lichtgrijs gespoten	768328	89,-
Antraciet gespoten	788326	89,-

Vuren stelkozijn t.b.v. raam

Onbehandeld	51423	52,-
Groen geïmpregneerd	88423	69,95
Kleurloos geïmpregneerd	738277	89,-
Wit gespoten	748276	89,-
Lichtgrijs gespoten	768274	89,-
Antraciet gespoten	788272	89,-



De artikelnummers die in kleur zijn weergegeven kunnen niet los worden besteld (zonder tuinverblijf), deze worden op aanvraag gespoten of geïmpregneerd, houd rekening met langere levertijd.



De artikelnummers die in kleur zijn weergegeven kunnen niet los worden besteld (zonder tuinverblijf), deze worden op aanvraag gespoten of geïmpregneerd, houd rekening met langere levertijd.

Maatwerk glazen schuifwanden



Bij bestelling van maatwerk glazen schuifwanden is onderstaande informatie nodig:

Schuifrichting	Aantal panelen	Aantal sporen
<input type="checkbox"/> naar links <input type="checkbox"/> naar rechts	<input type="checkbox"/> 3 <input type="checkbox"/> 4 <input type="checkbox"/> 5	<input type="checkbox"/> 3 <input type="checkbox"/> 5

Gewenste kleur

- Antraciet (RAL 7016) Zuiverwit (RAL 9010) Zwart (RAL 9005)
 Verkeerswit (RAL 9016) Grijs aluminium (RAL 9007)

Afmeting (max. 230 cm hoog)

Breedte (cm):
Hoogte (cm):

Extra's

- Tocht beperkende strips 25137 **58,95**
 Slot (geen veiligheid) 25138 **139,-**

! Zorg voor een goede stabiele ondergrond die waterpas is.

Geniet van alle seizoenen met onze moderne glazen schuifwand. Te bestellen per strekkende meter. 12880 **459,-**

Specificaties:

- 10 mm dik gelaagd veiligheidsglas
- Maximaal 230 cm hoog en 110 cm breed
- Inclusief enkel zijprofielen en borstel
- Minimaal 60 cm breed
- Panelen worden gelijkmatig verdeeld en hebben dus dezelfde breedte
- In hoogte verstelbare wielen
- Speciale onderrail met lage opstap (7,5 mm) voor gemakkelijke doorgang
- De glazen wanden lopen met elkaar mee, waardoor de wand in één beweging dicht kan worden geschoven
- Inclusief RVS deurknop en eindkap
- 3 of 5-sporig profiel
- Geleverd inclusief zij- en hoekprofiel, hierdoor gemakkelijk te monteren onder een ringbalk van +/- 4,5 cm
- Frame is verkrijgbaar in de kleuren: antraciet RAL 7016, zuiverwit RAL 9010, verkeerswit RAL 9016 en grijs aluminium RAL 9007, zwart RAL 9005.
- Optioneel zijn tocht beperkende strips en slot verkrijgbaar

Glazen schuifwanden zijn te combineren met:

- Hillhout tuinkamers Excellent
- Hillhout zadeldaken Excellent
- Hillhout kapschuren Excellent
- Living Modulair Excellent
- Urban Living Excellent
- Hillhout veranda Excellent
- Hillhout tuinhuizen Excellent
- Douglas Excellent tuinhuizen
- Douglasvision buitenverblijven
- Douglasvision carport

- Douglasvision kapschuren New Prestige
- Douglasvision zadeldaken
- Douglas Topvision tuinhuizen
- Topvision tuinhuizen
- Bestaande situaties aan woonhuizen

Voorbeeld Douglasvision buitenverblijf Modulair 500x310 cm

- Glazen wand van 228,5x214 cm: bestaande uit 3-delige glazen wanden van 86 cm breed.

Glazenwand per strekkende meter 12880 **459,-**

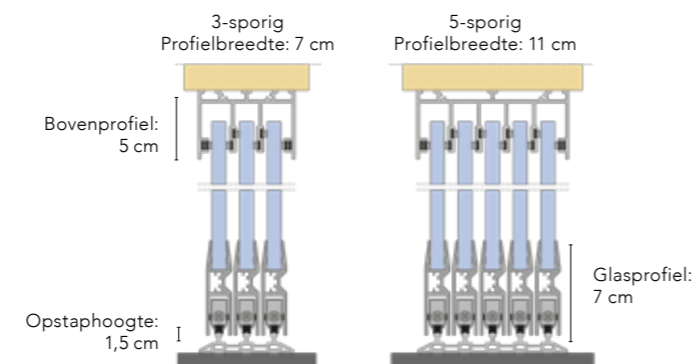

Bij bestelling graag de gewenste kleur en schuifrichting (gezien van buitenaf) doorgeven. Voor meer informatie zie volgende bladzijde.



NIUW

Standaard glazen schuifwanden

De glazen schuifwand zorgt voor extra licht binnen in uw verblijf, waardoor u op een prettige manier langer kan genieten van het buitenleven.

Specificaties:

- Standaard breedtematen
- 10 mm dik gehard glas
- Zowel het meest linkse als het meest rechtse glaspaneel is uitgerust met een RVS deurknop
- Zwart gecoat frame (RAL 9005)
- Zowel links als rechts schuivend toe te passen
- Exclusief meenemers
- Geen maatwerk mogelijk (voor maatwerk glaswanden zie pagina 232)
- Hoogte 224 cm

Beschikbare breedtematen

A	178,5 cm	12995	795,-
B	228,5 cm	12996	1.019,-
C	278,5 cm	12997	1.239,-
D	328,5 cm	12998	1.459,-
E	371,0 cm	12999	1.649,-

! Zorg voor een goede stabiele ondergrond die waterpas is.

Dakpanplaten



Dakpanplaten

De dakpanplaten zijn uitgevoerd met coating (garantie van 10 jaar) en worden geleverd inclusief gecoate schroeven, nokstukken en een duidelijke handleiding. De platen zijn hierdoor snel te leggen, onderhoudsvrij en hebben een lange levensduur.

Dakpanplaten zijn beschikbaar in de kleuren zwart, antraciet, terracotta en donkerrood.

De platen worden in de lengte op maat aangeleverd. De breedte dient in het werk pas gemaakt te worden. De afmetingen van de dakpanplaten zijn speciaal afgestemd op onze kapschuren en zadeldaken.

Indien gewenst kunnen wij voor u het benodigde aantal dakpanplaten berekenen en leveren voor bijvoorbeeld een maatwerk overkapping, tuinhuis, kapschuur of blokhuut. Vraag uw dealer naar meer informatie en prijzen.

NIEUW		Dakpanplatenpakket t.b.v. zadeldak Excellent			
		Zwart	Antraciet	Terracotta	Donkerrood
Breedtemaat A	(7,5 m ²)	15460	249,-	15560	249,-
Breedtemaat B	(11 m ²)	15461	299,-	15561	299,-
Breedtemaat C	(11 m ²)	15462	309,-	15562	309,-
Breedtemaat D	(13 m ²)	15463	389,-	15563	389,-
Breedtemaat E	(13 m ²)	15464	389,-	15564	389,-

NIEUW		Dakpanplatenpakket t.b.v. kapschuur Excellent			
		Zwart	Antraciet	Terracotta	Donkerrood
Breedtemaat A	(16 m ²)	15465	399,-	15565	399,-
Breedtemaat B	(23 m ²)	15466	519,-	15566	519,-
Breedtemaat C	(23 m ²)	15467	529,-	15567	529,-
Breedtemaat D	(30 m ²)	15468	669,-	15568	669,-
Breedtemaat E	(30 m ²)	15469	669,-	15569	669,-

Dakpanplatenpakket t.b.v. Douglasvision DHZ zadeldak		Zwart	Antraciet	Terracotta	Donkerrood
T.b.v. Zadeldak DHZ 530x310 cm	(25 m ²)	15415	15515	15615	15715
T.b.v. Zadeldak DHZ 600x310 cm	(27 m ²)	15416	15516	15616	15716

Dakpanplatenpakket t.b.v. Douglasvision zadeldak Modulair		Zwart	Antraciet	Terracotta	Donkerrood
T.b.v. Zadeldak Modulair 310x310 cm	(14 m ²)	15400	15500	15600	15700
T.b.v. Zadeldak Modulair 400x310 cm	(18 m ²)	15401	15501	15601	15701
T.b.v. Zadeldak Modulair 500x310 cm	(23 m ²)	15402	15502	15602	15702
T.b.v. Zadeldak Modulair 600x310 cm	(27 m ²)	15403	15503	15603	15703
T.b.v. Zadeldak Modulair 900x310 cm	(41 m ²)	15404	15504	15604	15704
T.b.v. Zadeldak Modulair 400x400 cm	(23 m ²)	15405	15505	15605	15705
T.b.v. Zadeldak Modulair 500x400 cm	(29 m ²)	15406	15506	15606	15706
T.b.v. Zadeldak Modulair 600x400 cm	(34 m ²)	15407	15507	15607	15707
T.b.v. Zadeldak Modulair 900x400 cm	(51 m ²)	15408	15508	15608	15708

Dakpanplatenpakket t.b.v. Douglasvision zadeldak Prestige		Zwart	Antraciet	Terracotta	Donkerrood
T.b.v. Zadeldak Prestige 600x400 cm	(36 m ²)	15409	15509	15609	15709
T.b.v. Zadeldak Prestige 700x400 cm	(41 m ²)	15410	15510	15610	15710
T.b.v. Zadeldak Prestige 900x400 cm	(53 m ²)	15411	15511	15611	15711
T.b.v. Zadeldak Prestige 1050x400 cm	(58 m ²)	15412	15512	15612	15712
T.b.v. Zadeldak Prestige 1200x400 cm	(71 m ²)	15413	15513	15613	15713
T.b.v. Zadeldak Prestige 1400x400 cm	(76 m ²)	15414	15514	15614	15714

Dakpanplatenpakket t.b.v. Douglasvision kapschuur Comfort		Zwart	Antraciet	Terracotta	Donkerrood
T.b.v. Comfort Kapschuur 405x320 cm	(16 m ²)	15417	15517	15617	15717

Dakpanplatenpakket t.b.v. Douglasvision DHZ kapschuur		Zwart	Antraciet	Terracotta	Donkerrood
T.b.v. Kapschuur DHZ 530x310 cm	(27 m ²)	15418	15518	15618	15718
T.b.v. Kapschuur DHZ 600x310 cm	(30 m ²)	15419	15519	15619	15719

Dakpanplatenpakket t.b.v. Douglasvision kapschuur Modulair		Zwart	Antraciet	Terracotta	Donkerrood
T.b.v. Kapschuur Modulair 500x230 cm	(19 m ²)	15420	15520	15620	15720
T.b.v. Uitbreidingsmodule Kapschuur Modulair 250x230 cm	(8 m ²)	15421	15521	15621	15721
T.b.v. Kapschuur Modulair 600x230 cm	(23 m ²)	15424	15524	15624	15724
T.b.v. Uitbreidingsmodule Kapschuur Modulair 300x230 cm	(12 m ²)	15425	15525	15625	15725
T.b.v. Kapschuur Modulair 700x230 cm	(27 m ²)	15428	15528	15628	15728
T.b.v. Uitbreidingsmodule Kapschuur Modulair 350x230 cm	(12 m ²)	15429	15529	15629	15729
T.b.v. Kapschuur Modulair 500x310 cm	(26 m ²)	15422	15522	15622	15722
T.b.v. Uitbreidingsmodule Kapschuur Modulair 250x310 cm	(11 m ²)	15423	15523	15623	15723
T.b.v. Kapschuur Modulair 600x310 cm	(31 m ²)	15426	15526	15626	15726
T.b.v. Uitbreidingsmodule Kapschuur Modulair 8300x310 cm	(16 m ²)	15427	15527	15627	15727
T.b.v. Kapschuur Modulair 700x310 cm	(36 m ²)	15430	15530	15630	15730
T.b.v. Uitbreidingsmodule Kapschuur Modulair 350x310 cm	(16 m ²)	15431	15531	15631	15731

Dakpanplatenpakket t.b.v. kapschuur Excellent		Zwart	Antraciet	Terracotta	Donkerrood
T.b.v. Douglasvision Kapschuur New Prestige 600x400 cm	(43 m ²)	15450	15550	15650	15750
T.b.v. Douglasvision Kapschuur New Prestige 700x400 cm	(50 m ²)	15451	15551	15651	15751
T.b.v. Douglasvision Kapschuur New Prestige 900x400 cm	(63 m ²)	15452	15552	15652	15752
T.b.v. Douglasvision Kapschuur New Prestige 1050x400 cm	(70 m ²)	15453	15553	15653	15753
T.b.v. Douglasvision Kapschuur New Prestige 1200x400 cm	(77 m ²)	15454	15554	15654	15754
T.b.v. Douglasvision Kapschuur New Prestige 1400x400 cm	(90 m ²)	15455	15555	15655	15755

Dakpanplatenpakket t.b.v. Zweeds Topvision		Zwart	Antraciet	Terracotta	Donkerrood
T.b.v. Zweeds Topvision met luifel 3m	(28 m ²)	15438	15538	15638	15738
T.b.v. Zweeds Topvision met luifel 4m	(31 m ²)	15439	15539	15639	15739
T.b.v. Zweeds Topvision met luifel 5m	(36 m ²)	15440	15540	15640	15740
T.b.v. Zweeds Topvision met luifel 6m	(40 m ²)	15441	15541	15641	15741

Panlatten, tengels en folie

Ter voorkoming van eventuele condensatie wordt geadviseerd om op het dakbeschoot een basis aanbrengen voor de dakpanplaten.

Basispakket panlatten, tengels, folie en schroeven (alleen in combinatie met de dakpanplaten) per m ²	18890	10,50		
--	-------	--------------	--	--

Dakaccessoires



Dakleer op rol Breedte 1m

10 m	18346	29,95
15 m	18396	44,95

NIEUW

Aluminium daktrimset hoekmodel t.b.v. platdak

Bestaande uit 4 hoekstukken, trimmen, bevestigingsmaterialen en handleiding.

350x350 cm	40091	92,50
505x350 cm	40095	115,-
605x450 cm	40098	129,-
905x450 cm	40099	165,-
1250x600 cm	40071	189,-
1500x600 cm	40073	205,-

Aluminium daktrimset met ronde kraal 2,6 cm t.b.v. platdak

Bestaande uit 4 hoekstukken, trimmen, bevestigingsmaterialen en handleiding.

350x350 cm	41100	195,-
505x350 cm	41105	255,-
605x450 cm	41110	315,-
905x450 cm	41115	375,-
1250x600 cm	41130	435,-
1500x600 cm	41135	515,-



Dakverankeringsset

Deze set verbindt los gestapelde profielen en geeft toch de ruimte voor werking van de planken.

18211	34,95
-------	--------------



Shingles

Per pak van 3 m² shingles.

Groen	18330	32,50
Grijs	18336	32,50
Rood	18331	32,50
Zwart	18332	32,50

Led verlichting

NIEUW



Inbouwspots

Complete set met spots, trafo & afstandbediening. Alle spotjes zijn standaard voorzien van 5 m kabel.

Spots, set 6 stuks.	12950	189,95
Spots, set 8 stuks.	12951	219,95
Spots, set 10 stuks.	12952	249,95
Spots, set 12 stuks.	12953	289,95

Accessoires t.b.v. inbouwspots

Verlengkabel 5 m t.b.v. spots.	12954	8,95
Wandbox (t.b.v. wegwerken van trafo en snoeren)	12955	23,95



NIEUW

Kant en klare gordingen met set led spots t.b.v. tuinverblijven

Vervang de meegeleverde gording van uw verblijf door een gording met voorgefreeste gaten en kabelgoot. Zo plaatst u zelf zeer gemakkelijk led spots in uw overkapping. Alleen verkrijgbaar voor onderstaande tuinverblijven.

T.b.v. Hillhout tuinkamer Excellent 310

Set van 4 vuren gordingen 6,5x14x450 cm, met 2 uitgefreesde uitsparingen. Incl. set van 8 spots.

Onbehandeld	12984	429,-
Wit gespoten	12985	499,-
Lichtgrijs gespoten	12986	499,-
Antraciet gespten	12987	499,-

T.b.v. Hillhout tuinkamer Excellent 400

Set van 2 vuren gordingen 6,5x14x450 cm, met 3 uitgefreesde uitsparingen. Incl. set van 6 spots.

Onbehandeld	12980	309,-
Wit gespoten	12981	349,-
Lichtgrijs gespoten	12982	349,-
Antraciet gespten	12983	349,-

T.b.v. Douglasvision Buitenverblijf Comfort

Set van 2 douglas gordingen 4,5x12x300 cm, met 2 uitgefreesde uitsparingen. Incl. set van 8 spots.

Onbehandeld	12974	299,-
Groen geïmpregneerd	12975	319,-

T.b.v. Buitenverblijven Modulair 310

Set van 4 douglas gordingen 4,5x16x360 cm, met 2 uitgefreesde uitsparingen. Incl. set van 8 spots.

Onbehandeld	12967	419,-
Groen geïmpregneerd	12968	449,-
Kleurloos geïmpregneerd	12969	449,-
Bruin gespoten	12970	489,-
Wit gespoten	12971	489,-
Lichtgrijs gespoten	12972	489,-
Antraciet gespten	12973	489,-

T.b.v. Buitenverblijven Modulair 400

Set van 2 douglas gordingen 4,5x16x450 cm, met 3 uitgefreesde uitsparingen. Incl. set van 6 spots.

Onbehandeld	12960	299,-
Groen geïmpregneerd	12961	319,-
Kleurloos geïmpregneerd	12962	319,-
Bruin gespoten	12963	339,-
Wit gespoten	12964	339,-
Lichtgrijs gespoten	12965	339,-
Antraciet gespten	12966	339,-



Dakdoorvoer met zijuitloop

Aansluiting ø 70/80 mm met EPDM flap.

18390	45,50
-------	--------------



Dakdoorvoer met onderuitloop

Aansluiting ø 70 mm.

18395	28,95
-------	--------------

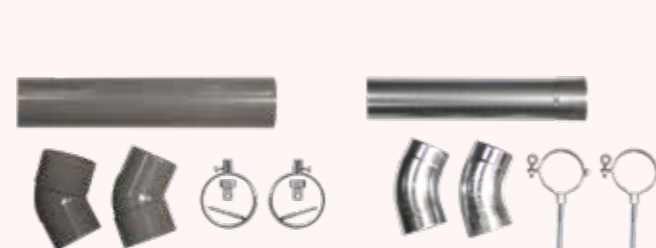

Hemelwaterafvoer sets

Hemelwaterafvoer ø 8 cm, 275 cm, lang. Incl. 2 klemmen, 2 bochten 40° en bevestigingsmaterialen.

PVC uitvoering	25380	37,50
Verzinkte uitvoering	25385	73,50

Goten

Verzinkte goten incl. toebehoren (de prijzen van verzinkte goten gelden alleen in combinatie met levering van de dakpanplaten).

Verzinkte goot 300 cm	12910	34,95
Verzinkte goot 500 cm	12840	58,95
Verzinkt eindschot t.b.v. dichtzetten goot	12850	5,25
Verzinkte beugel t.b.v. ophanging goot, 20°	12854	4,95
Verzinkte beugel t.b.v. ophanging goot, 30°	12856	4,95
Verzinkte beugel t.b.v. ophanging goot, 45°	12857	4,95
Koppelstuk t.b.v. dakgoten	25292	4,95
Verzinkte onderuitloop rond 8 cm	12860	29,95
Verzinkte HWA buis rond 8 cm, 275 cm lang	12865	27,50
Verzinkte buisklem t.b.v. HWA	12870	4,50
Verzinkte bocht 45° rond 8 cm	18885	15,95
Verzinkte bocht 90° rond 8 cm	12875	23,95
Kit t.b.v. dakgoten	12845	12,95

De prijzen van de dakgoten gelden alleen wanneer deze in combinatie met dakpanplaten worden besteld. Indien u de dakgoten los besteld betaalt u €50,- aan extra transportkosten (NL). Voor België €150,-. Uw dealer kan u hierover informeren.

Gradientabel Dakgootbeugels

	Voorzijde	Achterzijde
Hillhout Zadeldak Modulair Excellent	30°	30°
Douglasvision Zadeldak DHZ	30°	30°
Douglasvision Zadeldaken Modulair	30°	30°
Douglasvision Zadeldaken Prestige	30°	30°
Zweeds Topvision Zadeldaken	30°	30°
Hillhout Kapschuur Modulair Excellent	45°	45°
Douglasvision Kapschuur DHZ	30°	20°
Douglasvision Kapschuur Comfort	30°	30°
Douglasvision Kapschuur Modulair	30°	20°
Douglasvision Kapschuur New Prestige	45°	45°

Dakgootset 2 m, basisset

Mastgoot van 200 cm, 5 beugels voor montage op dakbeschoot, eindschot, onderuitloop eindschot in 1, HWA buis 200 cm lang, 2 beugels t.b.v. HWA, 2 bochten 45 graden, 15 spaanplaat Schroeven 3,5x15 mm RVS en lijm.

25290 **75,-**

NIEUW

Dakgootset 2 m, uitbreidingsset

Mastgoot van 200 cm, 5 beugels voor montage op dakbeschoot, 2 eindschotten, 15 spaanplaat Schroeven 3,5x15 mm RVS, 2 verbindingstukken en lijm.

25291 **49,50**

NIEUW



Ventilatie & verfraaiing



Ventilatie-rooster (2 st.)

Aluminium. Voor het ventileren van de blokhut. Per 2 stuks. 19780 **9,95**



Douglas doken

24 stuks met speedboor, Ø 22 mm
Onbehandeld 25155 **33,50**

Fundamentbalken



Hardhouten start-blokhutprofiel

Kan worden toegepast als duurzamer alternatief voor het onderste blokhutprofiel van uw Douglasvision tuinverblijf met blokhutprofiel wanden of Topvision tuinhuis of blokhut.

2,7x6,5x300 cm 14062 **19,95**
2,7x6,5x400 cm 14064 **26,95**

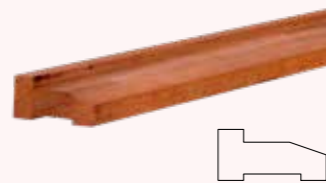

Fundamentbalk hardhout

De balk is gevingerlast en verlijmd en zal daarom stabiel blijven en niet snel kromtrekken.

4x8,5x300 cm 14076 **32,50**



Fundamentbalk grenen

Groen geïmpregneerd
4,5x9x300 cm 18490 **10,95**

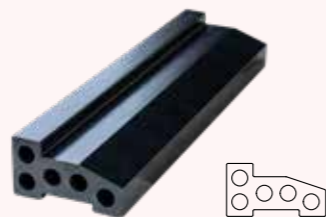

NIEUW
Composiet fundamentbalk

4x7,5x300 cm 14087 **21,50**

Fundering



Betontegel antraciet

T.b.v. staanders overkappingen. Met vellingkant. Inclusief verzinkte verstelbare plaat 8,5x8,5 cm met 2 losse moeren M20. Gewicht ca. 7 kg.
18x18x10 cm
Antraciet 13006 **27,95**

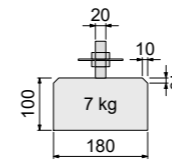

Betonpoer antraciet

T.b.v. staanders overkappingen. Met vellingkant. Inclusief verzinkte verstelbare plaat 8,5x8,5 cm met 2 losse moeren M20. Gewicht ca. 37 kg.
18x18x50 cm
Antraciet 13007 **36,95**

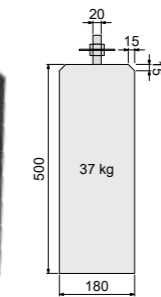

NIEUW

Betonpoer antraciet

T.b.v. staanders overkappingen. Met vellingkant. Inclusief verzinkte verstelbare plaat 8,5x8,5 cm met 2 losse moeren M20. Gewicht ca. 31 kg.
15x15x60 cm 13010 **36,50**

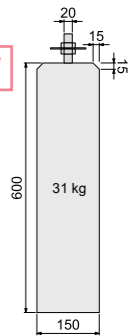

NIEUW



Alternatieve paalsteun

Passend bij art.nrs. 13001, 13043, 13006, 13007 en 13010.
Verzinkte verstelbare paalsteun 8,5x11-15 cm met 2 losse moeren M20.
Meerprijs alternatieve paalsteun 19043 **13,15**

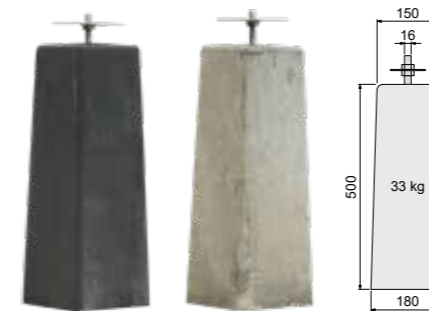

Betonpoer antraciet en grijs

T.b.v. staanders overkappingen. Met afgeronde bovenkant (afmeting bovenaan: 15x15 cm). Inclusief verzinkte plaat 10x10 cm met gelaste moer M16. Gewicht ca. 33 kg.
18x18x50 cm
Antraciet 13008 **34,50**
Grijs 13009 **33,95**

Ook kunt u i.p.v. de verzinkte verstelbare plaat 8,5x8,5 cm kiezen voor de alternatieve paalsteun, art.nr. 19043.

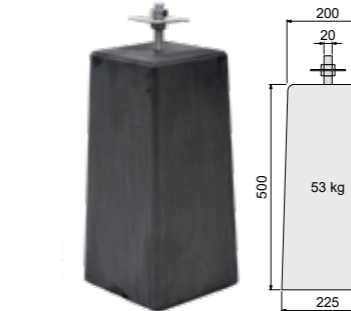

Betonpoer XL

T.b.v. staanders overkappingen. Met afgeronde bovenkant (afmeting bovenaan: 20x20 cm). De betonpoer wordt geleverd inclusief huls M20. Gewicht ca. 53 kg.
22,5 x 22,5 x 50 cm
Antraciet 13043 **41,50**

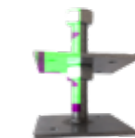

Verstelbare vloerpaalhouder

Inclusief verzinkte verstelbare plaat 8,5x8,5 cm met 2 losse moeren M16. 19085 **7,60**

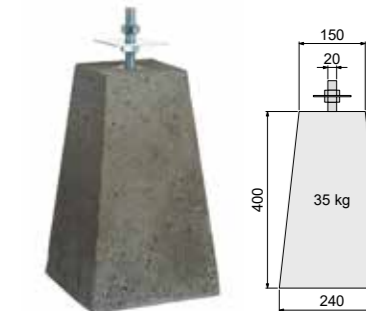

Betonpoer verstelbaar

T.b.v. staanders overkappingen. De betonpoer wordt geleverd met plaat en stelmoer, incl. huls M20. Gewicht: 35 kg.
24/15x40 cm
Grijs 13001 **36,95**

Behandeling



Voor ons veelzijdige assortiment tuinhout, vraag naar de specifieke tuinhout catalogus 2019.



Douglasvision beits

Inhoud 2,5 liter, verbruik 160-180 ml/m². Ook te gebruiken op andere houtproducten

Grijs	18845	57,50
Lariks/douglas	18846	57,50
Natuur	18847	57,50

Embadecor W is een toegelaten (toelatingsnummer 13846N), watergedragen hout-verduurzamingsmiddel en decoratieve bescherming tegen weersinvloeden in één. Het beschermt houtoppervlakken tegen blauwschimmel, houtrot, weersinvloeden (zon, regen) en tegen vergrijzing.



Impregneervloeistof 75 cl

Met Embalit NTK kunt u het hout oprispen qua kleur of geïmpregneerd hout beschermen op plaatsen waar u zaagt, boort etc. Met een blik van 75 cl kunt u 7,5 m² behandelen.

Zwart impregneer	18825	13,25
Groen impregneer	18826	13,25
Kleurloos impregneer	18837	13,25



Verf

Voor het bijwerken of nabehandelen van uw gespoten tuinverblijf. 2,5 Liter. Met een blik kunt u ongeveer 16 m² behandelen.

Wit	RAL 9010	18892	84,95
Lichtgrijs	RAL 7047	18893	84,95
Antraciet	RAL 7043	18894	84,95
Zwart	RAL 9005	18895	84,95
Blauw	RAL 5014	18896	84,95
Bruin	RAL 8001	18897	84,95

RAL nummers zijn bij benadering. Kleuren kunnen afwijken i.v.m. het natuurlijke karakter van de ondergrond.

Bevestiging



Terrasschroef

Torx schroef, wordt geleverd met bijpassende bit. Edelstaal, RVS 410. T.b.v. terrasplanken 25/28 mm dik (100 st.)

5x60 mm	25091	15,65
---------	-------	--------------



Schroef met zwarte kop

Doosje á 200 stuks. Zwart gepoedercoat. T.b.v. het vastschroeven van zwarte planken en schermen.

3x45 mm	19081	18,95
---------	-------	--------------



Gebitschroeven

Doosje á 25 stuks, incl. bit torx. Geel verzinkt

8x100 T40	25098	16,65
8x200 T40	19033	42,50



RVS spaanplaatschroeven

Doosje á 200 stuks

4x35 mm	19021	11,30
5x60 mm	19022	28,50

Constructiehout



Vuren dakbeschot

Werkend 9 cm
Groen geïmpregneerd

1,7x9,5x300 cm	88204	5,25
1,7x9,5x420 cm	26525	7,35



Vuren blokhutprofielen

Werkend 13,2 cm
Groen geïmpregneerd

2,8x14,5x297 cm	18700	12,70
2,8x14,5x420 cm	26515	17,75

Andere afmetingen op aanvraag leverbaar



Zweeds rabat Douglas, gedroogd

1 zijde geschaafd, 1 zijde fijnbezaagd.
Onbehandeld

Werkend 18 cm		
1,1-2,7x19,5x300 cm	40042	11,95
1,1-2,7x19,5x400 cm	40045	15,95
1,1-2,7x19,5x500 cm	40055	19,95

Groen geïmpregneerd
Werkend 18 cm

1,1-2,7x19,5x300 cm	44042	13,65
1,1-2,7x19,5x400 cm	44045	18,25
1,1-2,7x19,5x500 cm	44055	22,75

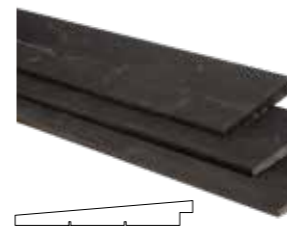

Zweeds rabat Douglas zwart gedompeld

Werkend 18 cm

1,1/2,7x19,5x300 cm	40654	15,95
1,1/2,7x19,5x400 cm	40655	21,25
1,1/2,7x19,5x500 cm	40656	26,50



Geschaafde regels Douglas

Onbehandeld

4,5x7x250 cm	31360	7,50
4,5x7x400 cm	31365	11,95
4,5x9,5x400 cm	31370	15,60

Groen geïmpregneerd

4,5x7x250 cm	44360	8,60
4,5x7x400 cm	44365	13,75
4,5x9,5x400 cm	44370	17,35



Halfhouts rabat Douglas

Onbehandeld
Werkend 18 cm, 1 zijde geschaafd, 1 zijde fijnbezaagd.

1,8x19,5x300 cm	40600	12,25
1,8x19,5x400 cm	40605	16,35
1,8x19,5x500 cm	40610	20,50

Groen geïmpregneerd
Werkend 18 cm, 1 zijde geschaafd, 1 zijde fijnbezaagd.

1,8x19,5x300 cm	44600	13,65
1,8x19,5x400 cm	44605	18,25
1,8x19,5x500 cm	44610	22,75



Geschaafde palen Douglas

Onbehandeld

4,5x14,5x600 cm	41085	36,50
4,5x16x400 cm	31380	26,95
4,5x16x500 cm	41055	33,75
4,5x16x600 cm	41079	40,50
5,8x19x500 cm	41071	49,95
5,8x19x600 cm	41073	59,95
7x22x500 cm	41089	68,50
7x22x600 cm	41095	82,50

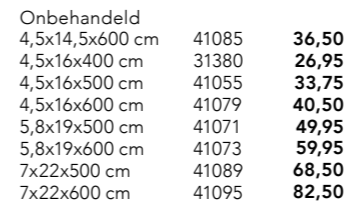

Geschaafde gordingen Douglas

Onbehandeld

4,5x14,5x600 cm	41085	36,50
4,5x16x400 cm	31380	26,95
4,5x16x500 cm	41055	33,75
4,5x16x600 cm	41079	40,50
5,8x19x500 cm	41071	49,95
5,8x19x600 cm	41073	59,95
7x22x500 cm	41089	68,50
7x22x600 cm	41095	82,50

Groen geïmpregneerd

4,5x14,5x600 cm	41086	40,95
4,5x16x400 cm	44380	30,95
4,5x16x500 cm	44057	38,75
4,5x16x600 cm	44079	46,50
5,8x19x500 cm	44071	56,50
5,8x19x600 cm	44073	67,50
7x22x500 cm	44089	76,95
7x22x600 cm	44095	92,50

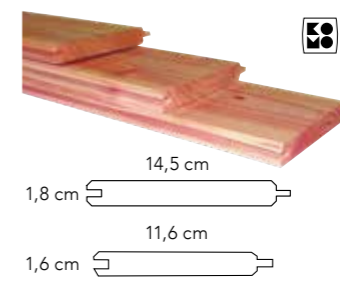

Geschaafd dakbeschot Douglas

Onbehandeld, werkend 10,8 cm.

1,6x11,6x300 cm	41022	6,85
1,6x11,6x400 cm	40270	9,15
1,6x11,6x500 cm	41028	11,45

Onbehandeld, werkend 13,5 cm.

1,8x14,5x300 cm	NIEUW 41026	9,30
1,8x14,5x400 cm	NIEUW 41027	12,40
1,8x14,5x500 cm	NIEUW 41029	15,50

Groen geïmpregneerd, werkend 10,8 cm.

1,6x11,6x300 cm	42022	7,75
1,6x11,6x400 cm	44270	10,35
1,6x11,6x500 cm	44273	12,95

Groen geïmpregneerd, werkend 13,5 cm.

1,8x14,5x300 cm	NIEUW 42026	10,50
1,8x14,5x400 cm	NIEUW 42027	13,99
1,8x14,5x500 cm	NIEUW 42029	17,50

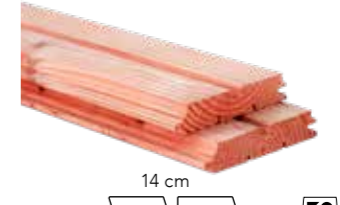

Douglas dubbel rhombusprofiel

Onbehandeld, werkend 12,5 cm.

2,8x14x300 cm	40260	11,25
2,8x14x400 cm	40285	14,95

Groen geïmpregneerd, werkend 12,5 cm.

2,8x14x300 cm	44260	12,95
2,8x14x400 cm	44285	17,50



Geschaafde palen Douglas

Onbehandeld

11,5x11,5x300 cm	NIEUW 31861	37,50
11,5x11,5x400 cm	NIEUW 31863	49,95
11,5x11,5x500 cm	NIEUW 31866	62,50



Geschaafde palen Douglas, duplo verlijmd

Onbehandeld

14x14x240 cm	31323	58,75
14x14x300 cm	31325	73,50
14x14x400 cm	31331	97,95

Groen geïmpregneerd

14x14x240 cm	31322	65,50
14x14x300 cm	31324	81,75
14x14x400 cm	31332	109,-



Douglas schoor

Douglas rechte schoor
4,5x14,5x70 cm

Onbehandeld	41250	13,15
-------------	-------	--------------

Douglas gebogen schoor
6x14x77 cm

Onbehandeld	NIEUW 41256	22,50
-------------	--------------------	--------------

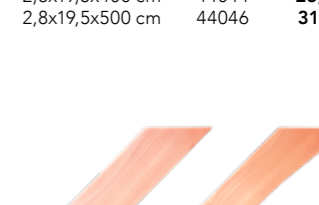

Douglas dubbel rhombusprofiel

Onbehandeld, werkend 12,5 cm.

2,8x14x300 cm	40260	11,25
2,8x14x400 cm	40285	14,95

Groen geïmpregneerd, werkend 12,5 cm.

2,8x14x300 cm	44260	12,95
2,8x14x400 cm	44285	17,50



Geschaafde gordingen Douglas, duplo verlijmd

Onbehandeld

5,8x14x300 cm	31875	30,95
5,8x14x400 cm	31885	41,25



Geschaafde palen Douglas, duplo verlijmd

Onbehandeld

14x14x240 cm	31323	58,75
14x14x300 cm	31325	73,50
14x14x400 cm	31331	97,95

Groen geïmpregneerd

14x14x240 cm	31322	65,50
14x14x300 cm	31324	81,75
14x14x400 cm	31332	109,-

Douglashout heeft een grove structuur en er kunnen kopscheuren, noesten en uitvallende kwasten voorkomen.

INFORMATIE

In dit hoofdstuk vindt u meer informatie over onze kwalitatief hoogwaardige producten waarvan de stoere looks het buitenleven tot een feest maken. Met Woodvision en Hillhout maakt u de mooiste creaties waarvan u met uw gezin, familie en vrienden eindelijk gaat genieten.



Woodvision maakt het op maat



Woodvision
TUINHOUT



Hoe werkt het?

stap
01

Besprek uw wensen met de dealer.



stap
02

Bepaal waar de ramen en deuren moeten komen.



stap
03

Maak een duidelijke schets en omschrijving.



stap
04

Uw dealer stuurt dit naar Woodvision en ontvangt een prijsopgave.



stap
05

Bestellen en genieten.



De voordelen van maatwerk

- » Zeer veel mogelijkheden » Zelf uw indeling bepalen
 - » Zelf de afmetingen bepalen » Voor vrijwel elk tuinverblijf is maatwerk mogelijk » Ook gespoten leverbaar
- Voor meer projecten zie www.woodvision.nl

Gerealiseerde projecten

Bij alle maatwerk-projecten wordt gebruik gemaakt van de vermelde ramen en deuren in deze brochure.



Spuitwerk



Verrassende kleuren voor uw tuinhuis

Alle stapelblokhutten, tuinhuizen, Livings en Douglasvision tuinverblijven zijn dit jaar verkrijgbaar in gespoten uitvoering. Met behulp van spuittechniek wordt een rondom dekkende verflaag verkregen. Spuitwerk is beschikbaar in 5 verschillende kleuren.

Hoogwaardige bindmiddelen bieden vochtregulerende bescherming waardoor het weerstand biedt tegen schadelijke weersinvloeden, UV-straling en (blauw)schimmel. Aangezien bouwdeelen al voor montage zijn voorzien van een verflaag worden hoekverbindingen, zaagkanten en ook veer en groef beschermd.

Kleuren

Wit

Wit is een watergedragen en sneldrogende zijdeglans verf, gebaseerd op een unieke combinatie van diverse watergedragen bindmiddelen (hybride).

Overige kleuren

Geven een prachtige accentuering van houtstructuren en is een watergedragen semi-filmvormend product dat speciaal ontwikkeld is voor buitentoepassing. Noesten en kwasten blijven zichtbaar.

Wit	RAL 9010
Grijs	RAL 7047
Antraciet	RAL 7043
Zwart	RAL 9005
Bruin	RAL 8001

RAL nummers zijn bij benadering. Kleuren kunnen afwijken i.v.m. natuurlijk karakter van de ondergrond.

Kleurenoverzicht per houtsoort

Onbehandeld douglas		Geïmpregneerd douglas			Gespoten douglas				
Onbehandeld		Kleurloos geïmpregneerd	Groen geïmpregneerd	Zwart geïmpregneerd	RAL 8001	RAL 9010	RAL 7047	RAL 7043	RAL 9005
Onbehandeld vuren		Geïmpregneerd vuren	Gespoten vuren						
Onbehandeld		Groen geïmpregneerd	RAL 8001	RAL 9010	RAL 7047	RAL 7043	RAL 9005		

RAL nummers zijn bij benadering. Kleuren kunnen afwijken i.v.m. natuurlijk karakter van de ondergrond.

IN HET KORT

- 4-zijdig behandeld tuinverblijf
- 5 kleuren om te kiezen
- Milieuvriendelijk en geur-arm verfproduct
- Beschutting tegen schadelijke weersinvloeden, UV-straling, insecticiden, schimmel en blauwschimmel
- Herstellerverf 500 cc in alle kleuren
- Onderhoudsschema met duidelijke handleiding



Onderhoudadvies

Het is raadzaam om periodiek na opbouw van uw verblijf het schilderwerk te controleren op vervuiling, onthechting en/of algengroei. Ook is het van groot belang om uw tuinverblijf vrij te houden van begroeiing en beplanting. Hierdoor kunnen de wanden voldoende drogen door de wind en voorkomt u schimmel en/of vochtophoping. Let vooral op de zon belaste zijden. Deze zijden hebben meer te lijden door UV-belasting en hebben meer onderhoud nodig dan de andere zijden.



Om kleine defecten aan het oppervlak bij montage te herstellen, is van elke kleur een klein busje verf aan het bouw pakket toegevoegd.

Veiligheid & milieu: naast een geringe milieubelasting is het product geurarm en niet ontvlambaar.



Over douglashout

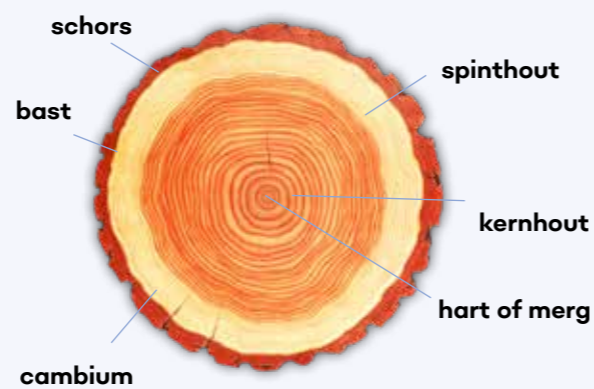

Eigenschappen

- Een van de hardste Europese naaldboutsoorten
- Nerf is fijn tot matig grof
- Ook onbehandeld een lange levensduur
- Na droging wordt douglas steeds harder
- Kleur kernhout roodbruin, kleur spinhout geelachtig
- Onbehandeld douglas zal relatief snel vergrijzen. Om vergrijzing te voorkomen dient u direct na montage het hout te behandelen met de Woodvision douglasbeits. Voor meer informatie zie www.woodvision.nl
- In geval van grondcontact dient douglashout onder hoge druk groen geïmpregneerd (KOMO) te worden, alleen dan is een langere levensduur te garanderen.

Verwerking

- Bij bevestiging d.m.v. schroeven of nagels wordt voorboren aangeraden
- Schroeven met speciale boorpunt verkrijgbaar
- Douglas is goed te verlijmen
- Goed te verwerken met scherp gereedschap

Toepassingen

- Veelal gebruikt voor houten constructies buitenshuis, zoals veranda's, pergola's, vlanders, meubels, bruggen en schuttingen.

Onderhoud van douglashout

- Voor producten t.b.v. behandeling zie pagina 240.

Uiteenlopende houtsoorten

Hout is een prachtig natuurproduct met specifieke eigenschappen. Naast dat hout bijzonder duurzaam is, is het goed te bewerken tot vele fraaie constructies voor uw tuin.

Douglashout

Onze producten uit de Douglasvisionlijn worden gemaakt van duurzaam douglashout. Douglashout valt in duurzaamheidsklasse 3 en is daarmee één van de duurzaamste houtsoorten in Europa. Het kan daardoor onbehandeld worden gebruikt, maar naar wens ook geïmpregneerd worden.

Scandinavisch vuren

De Topvision tuinhuizen worden gemaakt van Scandinavisch vuren. Scandinavisch vuren heeft door zijn langzame groeitijd een fijne houtnerf. Het heeft hierdoor een sterke en gelijkmatige structuur. Het hout staat bekend om zijn uitstekende kwaliteit en laat zich gemakkelijk bewerken

Hardhout

Hardhout is duurzaam en sterk. De rood-bruine kleur geeft een warme uitstraling. Hardhout is van nature bestand tegen vocht en aantasting door houtschimmels. Ons hardhout is afkomstig uit duurzaam beheerde bosgebieden.

De verschillende soorten hardhout hebben hun eigen specifieke eigenschappen wat ze meer of minder geschikt maakt voor bepaalde toepassingen. Voor deuren en kozijnen wordt gebruik gemaakt van Meranti hardhout. Onbehandeld hardhout zal na verloop van tijd vergrijzen (en eventueel vervuilen) dit kan tegengegaan worden door het te behandelen met hardhoutolie.

Tips voor onze houtproducten

Houteigenschappen en -karakter

Hout heeft per houtsoort specifieke eigenschappen en karakter. Het kan zodoende onder bepaalde omstandigheden zoals veranderende luchtvochtigheid "werken". Dit heeft invloed op de maatvastheid van het product, maar heeft overigens geen invloed op de duurzaamheid van het product.



Het is mogelijk dat u het volgende in het hout kunt aantreffen:

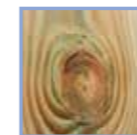

Naden, noesten en kwasten

Jaarringen, naden en kwasten behoren tot het karakter van het hout. Kwasten en noesten in de stam zijn het gevolg van zijtakken van de boom. De hoeveelheid en het soort kwasten is afhankelijk van de houtsoort. Jaarringen zeggen iets over de leeftijd van de boom.

Tip! Losse noesten of kwasten kunnen altijd met houtlijm opnieuw vastgezet worden.

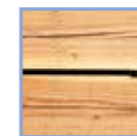

Uitzetten, krimpen en scheurvorming

Door vocht of droogte ontstaat volumeverandering waardoor hout kan uitzetten of krimpen, waardoor scheurtjes kunnen ontstaan. Hoe hoger de duurzaamheidsklasse hoe kleiner de droogtescheuren. Het werken van hout gebeurt overigens alleen onder vochtige omstandigheden of ongelijkmatig indrogen van hout.

Tip! Zorg ervoor dat hout kan "ademen" door het tijdig uit de verpakking te halen alvorens het te gebruiken en laat het niet in de volle zon liggen.

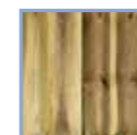

Kleurverschil / vergrijzen

Bij het verduurzamen (impregneren) worden diverse kleurpigmenten in het hout ingebracht. Afhankelijk van het hout en van de opslag komen deze pigmenten boven. Deze kleurverschillen zullen onder invloed van zonlicht langzaam verdwijnen. Na verloop van tijd zal - zelfs geïmpregneerd - hout, onder invloed van het ultraviolet in het zonlicht lichter worden en vergrijzen. Het vergrijzen van hout is een langzaam proces.

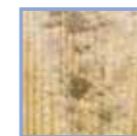

Schimmel (witte vlekken)

Oppervlakkige schimmelvlekken in hout kunnen ontstaan wanneer natte delen enige tijd dicht opeengestapeld liggen, wat tijdens productie en transport het geval kan zijn.

Tip! Schimmel is eenvoudig te verwijderen met een schoonmaakmiddel (bijvoorbeeld azijn of bleekwater) of een speciaal schimmelverwijderend middel. Overigens zal het in de loop van de tijd door het weer verdwijnen.



Witte en groene vlekken (zoutvlekken)

Bij geïmpregneerd hout kan het lijken alsof er zoutvorming aan de oppervlakte van het hout optreedt. Deze verkleuring van wit en groenachtige plekken ontstaat in combinatie van impregneermiddel en hars. Deze vlekken verdwijnen vanzelf.

Tip! Eenvoudig met een vochtige doek te verwijderen.

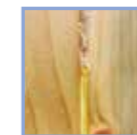

Hars

Ter bescherming van virussen en infecties maakt een boom hars aan. Dit is een natuurlijk verschijnsel en de hoeveelheid hars kan per boom flink verschillen. Nadat hars is uitgehard kan het eenvoudig worden verwijderd. Op grenen hout zijn doorgaans groene spikkels aanwezig door vermenging van hars met impregneermiddel.

Tip! Groene spikkels zijn met een borstel eenvoudig te verwijderen. Het is mogelijk eventuele harsdruppels voorzichtig weg te schrapen of met terpentijn te verwijderen.

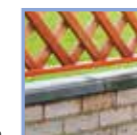

Bloeden

Met name tropisch hardhout kan vloeistoffen lekken, welke soms wit, rood of bruin van kleur zijn. Deze stoffen zijn ongevaarlijk maar kunnen wel vlekken geven op onderliggend werk of zich vermengen met de aangebrachte verflaag. Het zogenaamde "bloeden" stopt na verloop van tijd vanzelf.

Tip! Werk alleen met goed gedroogd hout. Plaats bij voorkeur twee grondlagen op terpetinebasis met droogtijd van 24 uur. Toch vlekken? Die verdwijnen met de tijd door de regen of m.b.v. bleekwater.

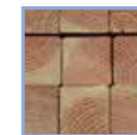

Kernhout en spint

Een boom bevat spint- en kernhout. Het kernhout dient voor de stevigheid, terwijl spint de voedingssappen transporteert. Het spint heeft bij sommige houtsoorten, zoals grenen en douglas, een lichtere kleur. Constructiehout bestaat voor een deel uit spint, kleine delen zoals latten en planken kunnen meer spint bevatten. Van nature is spinhout minder duurzaam.



Mini boorgaatjes (Pinholes)

Tijdens de groei van een boom dringen sporadisch kleine insecten de boom binnen, op zoek naar voedzame sapstromen. Hierbij boren ze kleine (sub-millimeter) gaatjes in het hout, welke pas zichtbaar worden wanneer het hout wordt verzaagd. Insecten overleven niet in dood hout en vormen dus geen bedreiging voor de duurzaamheid van het hout. Het meest komen pinholes voor in hardhout, maar kan in alle houtsoorten in wisselende hoeveelheid voorkomen.

Maatvastheid

De afwerking van een houtproduct bepaalt de tolerantie van het eindproduct. Bij fijnbezaagd hout zijn maatafwijkingen in de doorsnedematen (hoogte en breedte) toegestaan van ca. 5 mm. Voor de lengterichting geldt; tot 10 mm korter dan de nominale maat is toegestaan, maar mogelijk zijn delen langer dan vermeld.

Geschaafd hout heeft een kleinere tolerantie dan fijnbezaagd hout, mede doordat het gedroogd wordt. Maatafwijkingen in de doorsnedematen (hoogte en breedte) van 2 mm zijn toegestaan. Voor de lengterichting geldt; tot 10 mm korter dan de nominale maat is toegestaan. Overlengte kan voorkomen.

Houtverduurzaming

Impregneren

U kunt uw tuinverblijf laten impregneren, u krijgt hiermee een goede behandeling tegen rot en schimmel. Het grote voordeel van impregneren is dat alle onderdelen geheel behandeld worden. Er bestaan twee methodes van impregneren. Impregneren onder hoge druk en dompelen. Beide methodes verduurzamen het hout en zorgen voor een betere bestendigheid.

Impregneren onder hoge druk

Om hout een duurzaam karakter te geven wordt veel van ons hout in eigen beheer onder druk en vacuüm geïmpregneerd. Door de methode van impregnatie is hout beter bestand tegen water, schimmel en houtrot en neemt de levensduur t.o.v. onbehandeld hout toe.

Veel van onze producten worden onder KOMO-keur geïmpregneerd. Bij KOMO-keur impregneren wordt het impregneermiddel onder hoge druk in het hout geperst. Dit proces gebeurt in een grote ketel. De ketel wordt eerst vacuüm getrokken, waarna deze gevuld wordt met impregneermiddel. Wanneer de ketel vol is, wordt er flinke druk op gezet, waardoor het impregneermiddel goed in het hout geperst wordt. Dit proces wordt door een computer geregeld. Deze meet het aantal liters dat verbruikt wordt.

Nadat het benodigde aantal liters is verwerkt, loopt de ketel leeg en is het hout onder KOMO-keur verduurzaamd. Wanneer een product op deze wijze is geïmpregneerd, behoeft deze geen verdere behandeling. Het is onderhoudsvrij. Echter, na verloop van tijd zal onbeschilderd hout van kleur veranderen door de invloed van het ultraviolet in het zonlicht en op vochtige plaatsen kan een groene aanslag ontstaan. Het is daarom altijd zinvol om te kiezen voor een laatste kleur of transparante afwerking. Belangrijk is een product vrij van de grond te plaatsen ter voorkoming van optrekkend vocht.



Geïmpregneerd

Hoe lang blijft verduurzaamd hout goed?

Afhankelijk van het soort hout en de methode van verduurzaming wordt de levensduur van uw hout aanzienlijk verlengd ten opzichte van onbehandeld hout.

Is verduurzaamd hout veilig?

Hout dat professioneel is verduurzaamd is veilig toe te passen. Gebruik bij voorkeur roestvrij bevestigingsmateriaal als spijkers en schroeven omdat het anders kan gebeuren dat na verloop van jaren het hout nog in prima conditie is terwijl de bevestigingsmaterialen aan roest onderhevig zijn.

Spuitwerk

Alle stapelblokhutten, tuinhuisen, Livings en het Douglasvision assortiment zijn verkrijgbaar in gespoten uitvoeringen. Hierbij worden door middel van een (milieuvriendelijke) mechanische verftechniek onderdelen rondom gespoten.

Door toepassing van hoogwaardige bindmiddelen wordt het oppervlak vochtregulerend beschermd en biedt het weerstand tegen schadelijke weersinvloeden, UV-straling en (blauw)schimmel. Aangezien bouwdelen al voor montage zijn voorzien van een laag beits worden hoekverbindingen, zaagkanten en ook veer en groef beschermd.

Doordat gebruik wordt gemaakt van de meest moderne spuitbaan en er gespoten wordt onder de meest ideale en gecontroleerde omstandigheden wordt een egaal dekkende beitslaag verkregen. Ieder gespoten onderdeel bevat daardoor dezelfde kwaliteit. Spuitwerk is beschikbaar in 6 verschillende kleuren.

Om kleine defecten aan het oppervlak bij montage te herstellen, is van elke kleur een kleine flacon beits aan het bouwpakket toegevoegd.

Impregneren door middel van dompelen

De dompeltechniek is een populaire techniek om tuinhout te verduurzamen. Deze techniek wordt gebruikt voor zwarte impregnatie. Hout wordt in een groot bad -enkele tientallen minuten- ondergedompeld in impregneermiddel. Dit geeft het hout de gelegenheid om zoveel mogelijk impregneermiddel op te nemen. Soms is het hout zo vers, en daardoor nog wat vochtig, dat het minder goed het impregneermiddel opneemt. De kwaliteit van de dompeltechniek is daardoor afhankelijk van het vochtgehalte in het hout. Het maakt het daarnaast lastig een egale kleur krijgen. Desondanks geeft deze methode het hout een mooie zwarte kleur en laat de houtstructuur goed zichtbaar. Wanneer planken overdekt, bijvoorbeeld onder een overkapping, worden geplaatst zullen deze minimaal verkleuren. Het biedt eveneens een goede grondlaag om eventueel nog verder af te werken indien gewenst.

Impregneerkleuren

Impregneren is mogelijk in een aantal kleuren.

Kleur	Techniek
Kleurloos	(onder hoge druk)
Groen	(onder hoge druk)
Zwart	(dompelen)

De kleur zal na enkele maanden in intensiteit afnemen. Dit is sterk afhankelijk van waar het tuinverblijf staat. Hoe meer zonlicht, hoe meer verkleuring plaats zal vinden. Wanneer u dit tegen wilt gaan kunt u het tuinverblijf nabehandelen met beits (bijvoorbeeld van Hermadix).

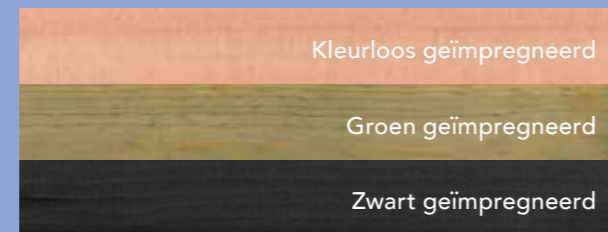

Beitsen

Wanneer tuinhout niet geïmpregneerd of behandeld is, is het mogelijk om uw tuinhout te verduurzamen door het zelf te beitsen. Door het gebruik van een transparante beits of een dekkende beits is het mogelijk de levensduur te verlengen. Transparant wil zeggen dat de houtnerf zichtbaar blijft na het beitsen. Het is aan te bevelen om tuinhout één keer in de 3 à 5 jaar opnieuw te beitsen.

GEMAKKELIJK BEITSEN MET HERMADIX

HERMADIX

VERVEN & BEITSEN

- ✓ DUURZAME BESCHERMING
- ✓ GEEN NARE VERFLUCHT
- ✓ MAKKELIJK VERWERKBAAR
- ✓ SNEL DROOG



DOUGLASOLIE

Voor douglas en lariks hout

Een watergedragen douglasolie op basis van speciale oliën waarbij het natuurlijke karakter van het hout behouden blijft en vergrijzing wordt voorkomen. Het heeft een goede verankering in het hout, hierdoor is bladderen uitgesloten. Toepasbaar op bijvoorbeeld schuttingen, schuren en overkappingen. Verkrijgbaar in de kleuren Naturel, Smoke White en Dim Grey.



IMPRALINE BIELZENZWART

Voor meerdere houtsoorten

Impraline Bielzenzwart is ideaal om in een laag een mooie, matglanzende zwarte kleur te verkrijgen. Het is makkelijk te verwerken en geeft geen nare verflucht. Geschikt voor vele (grove) houtsoorten én toepasbaar op bijvoorbeeld schuren en overkappingen.



TUINDECORATIEBEITS

Voor geïmpregneerd hout

Met Hermadix Tuindecoratiebeits geeft u uw geïmpregneerde tuinhout gemakkelijk een mooie kleur. U kunt het aanbrengen op zowel nieuw als oud hout. Het is snel te verwerken, omdat u niet hoeft te schuren en Tuindecoratiebeits snel drogend is.



Het werken van stapelblokhutten

Hout is een natuurproduct dat kan werken. Afhankelijk van de houtsoort kan het tot 5% in de breedterichting van afmeting veranderen. Dit zorgt er voor dat een blokhut in zijn geheel in de hoogte kan werken. In de zomer bij een lage luchtvochtigheid kan een blokhutplank bijvoorbeeld 6 mm minder breed zijn dan in de winter. Wanneer een blokhut uit 15 wandbalklagen bestaat, kan dat betekenen dat deze in de zomer 9 cm kleiner is dan in de winter.

Dit is een natuurlijk effect en valt niet te voorkomen. U kunt er wel rekening mee houden door uw blokhut niet vast te zetten aan bijvoorbeeld een kast, deur, of schutting.

Zorg er ten alle tijden voor dat de blokhutplanken vrij kunnen bewegen in de spanning van deuren en ramen.

Wetgeving

Voordat u uw verblijf besteld is het handig om te inventariseren wat er in uw gemeente voor regels gelden voor het plaatsen van een tuinverblijf, berging of schuur. Zo kunnen er bijvoorbeeld regels zijn met betrekking tot:

- Het aantal m² dat vergunningsvrij bebouwd mag worden. In veel gemeenten is het bijvoorbeeld toegestaan om tot 30 m² vrij te bebouwen, maar dit kan per gemeente verschillen.
- De hoogte; in een aantal gemeenten geldt er een beperking qua hoogte die u vergunningsvrij mag bouwen.
- Afstand van uw tuinverblijf tot uw erfgrans; er kan een minimale afstand gelden van uw tuinverblijf tot de erfgrans.
- Voor permanente bewoning is in veel gemeenten een vergunning nodig.

Op deze pagina's vindt u een aantal handige tips voor het plaatsen van een tuinverblijf in uw tuin.

Fundering

Zorg voor een goede fundering van uw tuinverblijf. Zorg ervoor dat de ondergrond waterpas is alvorens u het verblijf plaatst.

Om er voor te zorgen dat uw verblijf stevig en stabiel staat kunt u gebruik maken van betonpoeren. U bepaalt eerst de exacte locatie van de poer en graaft deze uit, tot de diepte waarop de bovenzijde van de poer nog een paar cm boven de grond uitsteekt. Zorg er voor dat u de poer goed uitlijnt. U kunt vervolgens de ruimte rondom de poer aanstorten met beton, zodat deze goed vaststaat. Doe dit tot ongeveer halverwege de poer en vul de rest van de ruimte aan met zand.

Om wanden van tuinverblijven te ondersteunen en beschermen kunt u gebruik maken van fundamentsbalken.

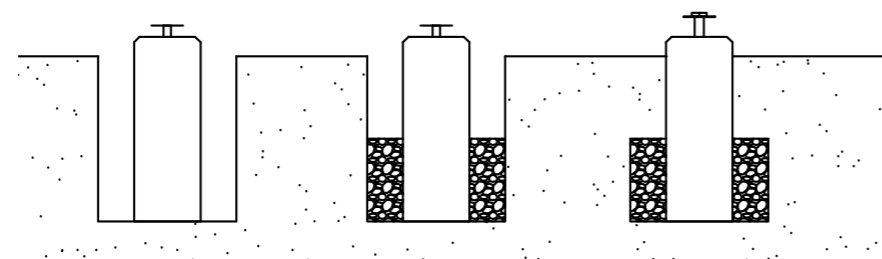

Zijaanzicht plaatsing betonpoer.

PAGINA 239

Ventilatie

Zorg dat u uw tuinverblijf voldoende ventileert zodat u vochtplekken en schimmels voorkomt. Maak hiervoor minimaal gebruik van 2 ventilatieroosters. Plaats roosters schuin tegenover elkaar een rooster hooggeplaatst en een rooster laaggeplaatst. Voor meer informatie kunt u terecht bij onze dealers.



PAGINA 238



PAGINA 237

Dakverankering

Bij al onze blokhutten is dakverankering inbegrepen. Mocht u een bestaande blokhut willen verstevigen om stormschade te voorkomen adviseren we u gebruik te maken van dakverankering (zie pagina 236). Deze dakverankering zorgt ervoor dat uw dak tegen een windstootje kan en zorgt er tegelijk voor dat uw blokhut nog wel kan werken (krimpen en uitzetten van hout ten gevolge van weersinvloeden).

Behandeling

Of u nou een onbehandeld, een geïmpregneerd, of een gespoten tuinverblijf in uw tuin heeft staan, elk tuinverblijf is onderhevig aan weersinvloeden. Het is daarom van groot belang om uw verblijf goed na te behandelen met bijvoorbeeld een beits of impregnant (zie pagina 176). Om u op weg te helpen is bij elk verblijf een passend behandeladvies bijgevoegd.

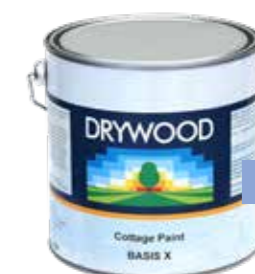

PAGINA 240

Onze
LIEFDE
voor

HOUT en GROEN

We staan er niet altijd bij stil, maar voor alle producten die u koopt is veel energie verbruikt voor productie en vervoer. De bijbehorende CO₂-uitstoot is wereldwijd één van de grootste bedreigingen voor mens en milieu. Daarom doen we er alles aan om zo groen mogelijk te produceren, wat begint bij de keuze voor gecertificeerd hout.

- Hout heeft van nature een mooie uitstraling, is sterk (bij een laag gewicht), uitstekend isolerend en is milieuvriendelijk omdat er geen grote hoeveelheden energie nodig zijn om hout te produceren en te verwerken.
- Hout slaat CO₂ op en houdt het vast.
- Het hout van Woodvision en Hillhout is gecertificeerd en komt uit speciaal daarvoor aangelegde productiebossen, waar meer wordt aangeplant dan gekapt. Doordat in deze bossen de bomen dicht op elkaar worden geplant, vormen ze een ecosysteem en onttrekken daardoor veel CO₂ aan de lucht.
- Hout is met relatief weinig energie uitstekend recyclebaar.

Voor ons veelzijdige assortiment speeltorens, vraag naar de **tuinhout catalogus 2019**.



Het keurmerk voor verantwoord bosbeheer

FSC
FSC® is een internationale organisatie die zich inzet voor behoud en verantwoord bosbeheer wereldwijd. FSC® spreekt van verantwoord bosbeheer wanneer op evenwichtige wijze rekening wordt gehouden met de ecologische, sociale en economische aspecten die bij bosbeheer horen.



Duurzaamheid
Dit keurmerk waarborgt een milieuvriendelijk, een sociaal voordelig en een economisch leefbaar bosbeheer. PEFC / 30-31-093



CE-normering
Onze speeltoestellen zijn voor particulier gebruik buitenshuis en voldoen aan de CE-normering en eisen van veiligheid, gezondheid, milieu en consumentenbescherming, zoals gesteld in de van toepassing zijnde EU-richtlijnen (NEN-EN 71-1 en NEN-EN 71-8) en overeenkomstig Warenwetbesluit speelgoed 2011. Dit warenwetbesluit is een één op één implementatie van de Europese richtlijn Speelgoed 2009/48/EG.



KOMO
We vinden het belangrijk dat u lang van onze producten kunt genieten. Daarom verduurzamen we vele producten in onze eigen impregneerinstallaties in Nederland volgens de KOMO-keurvoorwaarden. Dit gebeurt op de meest kwalitatieve manier en voldoet onze productie aan alle milieueisen. We zijn een Nederlands bedrijf en produceren en impregneren in Nederland. Wanneer het KOMO vignet bij een product staat, is deze onder KOMO-keur geïmpregneerd en daarmee beschermd tegen schimmels en houtrot.



FSC gecertificeerd
Dit magazine is gedrukt op FSC®-gecertificeerd papier.

Afmetingen / constructie

Alle maten zijn bij benadering aangegeven. Hout is een natuurproduct en daarom nooit exact wat betreft maatvoering. Constructie-, materiaal- en modelwijzigingen zijn voorbehouden.

Kleur

Foto's kunnen afwijken van de werkelijkheid. De kleuren van onze producten kunnen afwijken van de kleuren op de foto's. Hout is een natuurproduct dus niet kleurvast en bovendien wordt het zachthout verduurzaamd wat ook invloed heeft op de kleur.



Woodvision B.V. gevestigd in Kampen, ontwikkelt en produceert kwalitatief hoogwaardige tuinhoutproducten om het buitenleven voor iedereen zo optimaal mogelijk te laten zijn.

De passie voor hout is de basis van ons bedrijf en tot op de dag van vandaag onze drijfveer. Met 85 werknemers wordt dagelijks gewerkt om met de merken Woodvision en Hillhout voor elke situatie en wens de juiste beleving te creëren. Hierin zijn we trendsetters en innovatief met een veelzijdige collectie van ca. 6500 producten. Woodvision biedt de consument een meer landelijk, robuustere en stoere uitstraling, terwijl Hillhout gericht is op moderne, eigentijdse en strakke uitstraling.

In Nederland en België werkt Woodvision B.V. samen met een uitgebreid dealernetwerk om u van het beste en mooiste tuinhout te voorzien.



IN een NOTENDOP

- Ca. 6500 tuinhoutproducten
- Hoge kwaliteitseisen
- 2 merken
- 85 werknemers
- Grote service & flexibiliteit
- ca. 70.000 m²
- Maatwerk en advies
- Eigen zagerij, productie en impregneerinstallaties



Index Tuinverblijven catalogus 2019

A	Accessoires	220-240	I	Impregneervloeistof	240
B	Beits	240		Industriële glaspui	37, 86
	Betonpoeren	239		Informatie	242-257
	Blokhutprofielen	241	K	Kapschuren	90-125
	Blokhutten	176-215		Kapschuren Comfort	91
	Buitenverblijven	46-81		Kapschuren doe-het-zelf	92-93
	Buitenverblijven Comfort	49		Kapschuren Modulair	94-113
	Buitenverblijven doe-het-zelf	50-52		Kapschuur Modulair Excellent	24-27
	Buitenverblijven Modulair	54-71		Kapschuren Prestige	114-125
	Buitenverblijven Prestige	72-81		Kapschuur wanden doe-het-zelf	93
	Buitenverblijf wanden doe-het-zelf	53		Kapschuur wanden Comfort	91
	Buitenverblijf wanden Comfort	49		Kapschuur wanden Modulair	108-113
	Buitenverblijf wanden Modulair & Prestige	82-84		Kapschuur wanden Prestige	120-125
C	Carpports	43, 88-89	L	Living	38-45
	Carpport Modulair	88-89	M	Maatwerk	244-245
	Carpport wanden Modulair	82-84	N	Noviteiten	8-11
	Constructiehout	241	O	Onze materialen	248
D	Dakbedekking	234-236		Over ons	256
	Dakbeschoot	241	P	Paviljoens en Priëlen	216-217
	Dakdoorvoer	236		Poeren	239
	Dakgoten	221, 236		Priëlen	217
	Dakpanplaten	234, 235	R	Rabat	241
	Dakshingles	237		Ramen en deuren	222-231
	Daktrimmen	236		Regenwaterafvoer	221, 236
	Dakverankering	237	S	Schroeven	240
	Deuren en ramen	222-233		Schuifwanden glas	11, 36, 232-233
	Douglas beits	240		Shingles	237
	Douglas constructiehout	241		Shutters	124
	Douglas deuren en ramen	223-227		Shutterscherm Excellent	36
	Douglas Topvision tuinhuizen	170-173		Spuitscherm informatie	246-247
	Douglas veranda	218-220		Stapelblokhutten	176-215
	Douglasvision zadeldaken	126-139		Stelkozijnen	225, 227
	Douglasvision buitenverblijven	48	T	Terrasschroeven	240
	Douglasvision buitenverblijven Comfort	49		Topgevels	34, 143
	Douglasvision buitenverblijven Modulair	54-71		Topvision tuinhuizen	148-167
	Douglasvision buitenverblijven Prestige	72-81		Trasramen	35
	Douglasvision carports	88-89		Tuinhuizen	146-175
	Douglasvision doe-het-zelf Buitenverblijven	50-52		Tuinkamer	12-19
	Douglasvision doe-het-zelf Kapschuren	92-93		Tuinkamer Excellent	14-15
	Douglasvision doe-het-zelf zadeldaken	128-129		Tuinkamer Modulair Excellent	16-19
	Douglasvision kapschuren	90-125	U	Urban Living	38-45
	Douglasvision kapschuren Comfort	91	V	Ventilatieroosters	215
	Douglasvision kapschuren Modulair	94-112		Verf	240
	Douglasvision kapschuren Prestige	114-125		Veranda's	218-220
	Douglasvision wanden	82-84, 108-113, 120-125		Vuren deuren en ramen	228-231
		232-233		Vuren overkappingen	38-45
	Douglasvision zadeldaken	126-139		Vuren tuinhuizen	146-167
	Douglasvision zadeldak Modulair	130-133	W	Wandelementen t.b.v. Living	45
	Douglasvision zadeldak Prestige	134-139		Wanden t.b.v. buitenverblijven	49, 53, 82-84
F	Fundamentbalken	238		Wanden t.b.v. carports	82-84
	Fundering	238-239		Wanden t.b.v. kapschuren	30-33, 91, 93, 108-113, 120-125
G	Garage	212-214		Wanden t.b.v. Tuinkamers	28-29
	Glaspui	37		Wanden t.b.v. zadeldaken	28, 29, 129, 140-142
	Glazen schuifwanden	11, 36, 87, 232-233	Z	Zadeldaken	20-23, 126-139
	Goten	221, 236		Zadeldaken doe-het-zelf	164-165
H	Hemelwaterafvoer	236		Zadeldaken Modulair	130-133
	Hekwerken	35, 45, 84		Zadeldak Modulair Excellent	20-24
	Hillhout Hekken	35		Zadeldaken Prestige	134-139
	Hillhout Kapschuur Modulair Excellent	24-27		Zadeldak wanden doe-het-zelf	129
	Hillhout shutterscherm Excellent	36		Zadeldak wanden Modulair & Prestige	140-142
	Hillhout topgevels	34		Zweeds rabat	241
	Hillhout Tuinkamer	12-19		Zweeds Topvision tuinhuizen	164-167
	Hillhout Tuinkamer Excellent	14-15		Zolders	34
	Hillhout Tuinkamer Modulair Excellent	16-19			
	Hillhout veranda Excellent	218-219			
	Hillhout tuinhuizen excellent	174-175			
	Hillhout Zadeldak Modulair Excellent	20-23			
	Hillhout zolders	34			
	Hoekblokhutten	211			
	Hoekliving	40-41			
	Hoekbuitenverblijven	56-57			

Deze collectie is geldig t/m 31 december 2019, zolang de voorraad strekt. Alle maten zijn bij benadering aangegeven. Prijs-, materiaal- en modelwijzigingen voorbehouden. Foto's kunnen afwijken van de werkelijkheid. Genoemde prijzen zijn adviesverkoopprijzen inclusief BTW.

Niets uit deze uitgave mag zonder voorafgaande schriftelijke toestemming van de uitgever openbaar worden gemaakt of veelevoudigd, waaronder begrepen het reproduceren door middel van druk, offset, fotokopie of microfilm of in enige digitale, elektronische, optische of andere vorm of (en dit geldt zo nodig in aanvulling op het auteursrecht) het reproduceren ten behoeve van een onderneming, organisatie of instelling of voor eigen oefening, studie of gebruik welk(e) niet strikt privé van aard is of voor het overnemen in enig dag-, nieuws- of weekblad of tijdschrift (al of niet in digitale vorm of online) of in een RTV-uitzending.



Voor ons veelzijdige
assortiment tuinhout,
vraag naar de specifieke
tuinhout catalogus 2019.

Hillhout

Woodvision[®]
TUINHOUT