

# FelixWood®

Wood for generations



**CATALOGUS 2024**



FelixWood®

DECKING  
FENCING  
CLADDING

## DECKING / TERRASSEN

BANGKIRAI _____	08
AFRIKULU _____	12
TIARA _____	14
KAPUR _____	16
ROBINIA _____	18
THERMO BAMBOE _____	20
PALEN & CONSTRUCTIEHOUT _____	24
COBRA ONDERCONSTRUCTIE _____	26
COBRA ACCESSOIRES _____	27

Het FelixWood® assortiment is volledig in overeenstemming met de EUTR, Europese Houtverordening. Veel van onze producten zijn van gecertificeerde herkomst, u herkent ze aan FSC® of PEFC bij de artikelen in deze brochure.



Het keurmerk voor  
verantwoord bosbeheer  
FSC® C003450



Voor Duurzaam  
Bosbeheer  
PEFC  
PEFC00-31-1082 www.pefcnederland.nl

## FENCING / SCHERMEN

DUBBEL RABAT _____	28
SCHERM MODERN _____	30
SCHERM ELEGANT _____	32
SCHERM CHARMANT _____	33
TRELLISSEN _____	34
HEKKEN _____	36

## CLADDING / GEVEL

ENDURO _____	38
RHOMBUS PROFIELEN _____	39
THERMO BAMBOE _____	40

# FelixWood®

## WOOD FOR GENERATIONS

In 1891, richtte Felix Clercx een zagerij op in Mierlo nabij Helmond. De activiteit ontwikkelde zich in de tweede helft van de 20e eeuw dankzij de import van tropische houtsoorten. In de jaren negentig lanceerden we FelixWood, een merk dat uitgroeide tot een breed concept van hoogwaardig tuinhout en tuinhoutproducten. Tegenwoordig zijn we specialist in duurzame, gecertificeerde houtsoorten van uitsluitend legale oorsprong. De unieke uitstraling van hout en bamboe dient voor meerdere generaties gegarandeerd te zijn, daar staan wij voor.

Om de markt nog beter te bedienen en het beheer van de bosbestanden positief te beïnvloeden, sloten we ons in 2019 aan bij de Forestia-groep, een specialist in hout-kunststof composiet. Zij delen dezelfde waarden op het gebied van beheer, behoud en ecologie. Samen zijn we nog beter in staat om onze visie en missie uit te dragen voor de toekomstige generaties.

Als familiebedrijf dat met trots het predicaat Bij Koninklijke Beschikking Hofleverancier draagt, dragen we nog altijd de toen vastgelegde missie & visie uit. We zijn betrouwbaar, loyaal en inventief. Continuïteit is ons voornaamste doel. We investeren in duurzame productie en innovaties, dragen bij aan goed beheer van onze bossen, onze mensen, onze partners en onze onderneming ... en dat voor generaties.



## DUURZAAM HOUT

Hout en bamboe worden beschouwd als de meest milieuvriendelijke bouwmaterialen vanwege hun beperkte negatieve impact op het milieu, zoals aangetoond in levenscyclusstudies. Duurzaam beheerde bossen, waaruit selectief hout wordt gekapt, fungeren als een hernieuwbare bron van grondstoffen, waarbij natuurlijke regeneratie zorgt voor het behoud van biodiversiteit en leefgebieden voor flora en fauna.

Het correct toepassen van hout en bamboe draagt bij aan de duurzaamheid van het materiaal en verlengt de levensduur. Dit omvat maatregelen zoals voldoende ventilatieruimte en montage van terrassen met afschot, waardoor de duurzaamheid en functionaliteit worden verhoogd. Door deze aspecten in acht te nemen kunnen we het volledige potentieel van hout als duurzaam bouw materiaal benutten.



## **BENUTTEN BETEKEN BESCHERMEN**

FelixWood bevordert en promoot het gebruik van duurzaam (tropisch) hardhout. Uitsluitend door het toekennen van waarde wordt ontbossing ontmoedigd, de opwarming van de aarde gereduceerd en de flora en fauna wereldwijd behouden. Hout toepassen betekent dus het bos beschermen.

FelixWood streeft naar een wereld waarin menselijke keuzes een gunstig effect hebben op ons milieu. Door deel te nemen aan verschillende certificeringsinitiatieven, bevordert FelixWood het gebruik van duurzaam tropisch hardhout.

## **FELIXWOOD® GECERTIFICEERD HOUT VAN DUURZAME HERKOMST**

Goed bosbeheer en herbebossing, met respect voor de bodem, de sociale omgeving en de diversiteit van boomsoorten is van het grootste belang

Daarom zet FelixWood zich sterk in voor de ontwikkeling van de verkoop van gecertificeerd hout, de beste garantie voor uitstekend bosbeheer.

Ons aanbod is 100% legaal, in overeenstemming met de EUTR (European Union Timber Regulation).

**Volgt u onze duurzame weg en kies bewust voor FelixWood - Wood for generations!**



**FelixWood<sup>®</sup>**  
TERRAS - EN  
TUINSCHERMPLANNERS

**EENVOUDIG,  
SNEL,  
GEDETAILLEERD.**



## STARTEN

Schutting, terras of balkon?  
Kies de juiste planner en start met ontwerpen,  
afmetingen ingeven en zelf tekenen. De  
Fenceplanner kan ook met google-maps uw tuin  
automatisch inlezen.



## ONTWERPEN

Kies de gewenste terrasplanken of serie tuinschermen.  
U kunt te allen tijde wisselen en verschillende uitvoeringen  
vergelijken. Zo ontwerpt u uw eigen tuinproject.



## REALISEREN

Onze planners geven u in enkele minuten de juiste  
informatie voor uw project, van stukslijst tot  
montageplan en natuurlijk een goed beeld van  
de mogelijke investering.

Start vandaag met ontwerpen!

## EENVOUDIG EN SNEL UW GEWENSTE RESULTAAT!

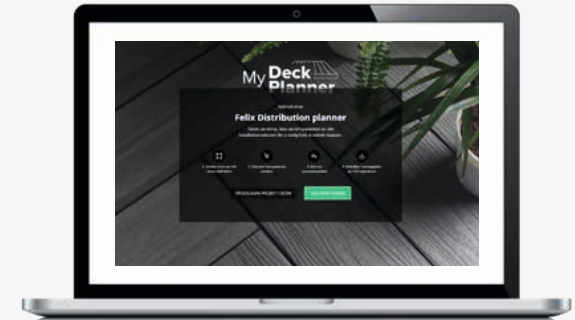

[nl.mydeckplanner.com](https://nl.mydeckplanner.com)

Perfect, tot in het laatste detail, zelfs met  
onderconstructie- en zaagplan. Alles gereed in een paar  
minuten.



[nl.myfenceplanner.com](https://nl.myfenceplanner.com)

Eenvoudig uw tuinscherm plannen.  
Geef uw adres in en zie hoe uw eigen  
schutting eruit kan zien.



DECKING  
**BANGKIRAI**  
FelixWood®





# BANGKIRAI

Bangkirai wordt in Nederland al meer dan 30 jaar als tuinhout gebruikt en heeft zijn waarde bewezen. De houtsoort Bangkirai heeft een duurzaamheidsklasse 2 en wordt gekenmerkt door een bruine gele kleur en de rustige en stabiele structuur. Ons Bangkirai wordt vóór het schaven kunstmatig gedroogd tot ca. 18% om de stabiliteit te optimaliseren.

Wij voeren uitsluitend het kwalitatief hoogwaardige Bangkirai uit Indonesië in. Dit houdt in dat wij niet mixen met alternatieve houtsoorten uit bijvoorbeeld Maleisië en de Filipijnen of andere houtsoorten onder de naam Bangkirai aanbieden. Wij importeren Bangkirai in overeenstemming met de EU-houthandelsverordening 995/2010. Daarnaast bieden wij ook veel afmetingen aan met FSC- certificaat.



STABIEL



DUURZAAM



ROBUUST

## PROFIELEN

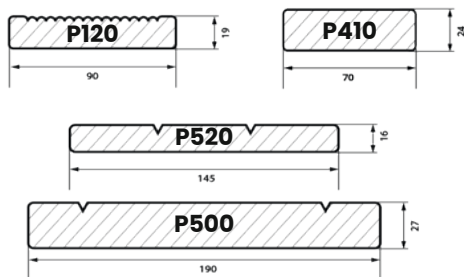

### Glad/ribbel geprofileerd

Art.1476 19x90 mm, glad/ribbel (P120)

### Glad/glad geschaafd

Art.1473 18x95 mm, glad 4r3 (P410)

Art.1535 22x45 mm, glad 4r3 (P410)

Art.1741 24x70 mm, glad 4r3 (P410)

Art.1602 28x95 mm, glad 4r3 (P410)

### Profielen met V-groef

Art.1469 16x145 mm, glad/V-groeven (P520)

Art.1600 27x190 mm, glad/V-groeven (P500)

## MONTAGE



**COBRA**

### TERRASSCHROEF

RVS, 5x60mm,  
zelfborend, (100 stuks)  
Art.1010



**COBRA**

### AIRSPACER

100 stuks  
incl. 4 Deckspacer  
Art.2619



+ INFORMATIE  
VINDT U OP  
**FELIXWOOD.NL**

DECKING  
**BANGKIRAI**  
FelixWood®





# BANGKIRAI

De Felixwood Bangkirai terrasplank heeft aan één zijde 7 groeven en 1 gladde of geribbelde zijde. De gladde zijde geeft uw terras een modern uiterlijk, de gegroefde zijde heeft de bekende klassieke uitstraling.

Alle afmetingen tot en met een dikte van 27 mm zijn kunstmatig gedroogd tot 18% KD +/-2%, voor een optimale stabiliteit.

Een terras gemaakt met duurzame en mooie bangkirai terrasplanken, geeft een luxe uitstraling aan uw tuin en gaat generaties mee!



STABIEL



DUURZAAM



ROBUUST

## PROFIELEN

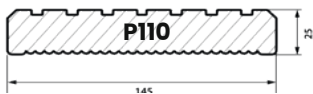
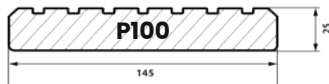

### Grof/glad geprofileerd

Art.1519 21x145 mm, gegroefd/glad (P100)

Art.1805 25x145 mm, gegroefd/glad (P100)

Art.1598 27x145 mm, gegroefd/glad (P100)

### Grof/fijn geprofileerd

Art.1573 25x145 mm, gegroefd/fijn (P110)

Art.1522 21x145 mm, gegroefd/fijn (P110), FSC 100%

Art.1576 25x145 mm, gegroefd/fijn (P110), FSC 100%

## MONTAGE



**COBRA**

### TERRASSCHROEF

RVS, 5x60mm,  
zelfborend, (100 stuks)  
Art.1010



**COBRA**

### AIRSPACER

100 stuks  
incl. 4 Deckspacer  
Art.2619



+ INFORMATIE  
VINDT U OP  
**FELIXWOOD.NL**



DECKING  
**MUKULUNGU**  
FelixWood®



# MUKULUNGU - AFRIKULU

Mukulungu - Afrikulu is één van de hardste en duurzaamste houtsoorten in ons programma. Afrikulu komt oorspronkelijk uit West-Afrika. Deze donkerrode houtsoort vergrijst langzaam en is extreem hard en valt in duurzaamheidsklasse 1.

Hierdoor is de houtsoort ook zeer geschikt voor toepassing in waterrijke gebieden zoals voor steigers, maar ook bij zwembaden en vijvers.

Wij bieden een breed programma in terrasplanken aan. U heeft de keuze om de terrasplanken "blind" te bevestigen met clips of traditioneel te schroeven.



STABIEL



ZEER  
DUURZAAM



ROBUUST



## PROFIELEN

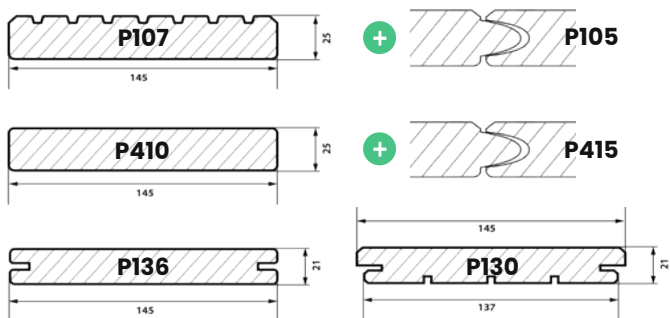

### Grof/glad geprofileerd

- Art.1881 25x145 mm, gegroefd/glad (P107), FSC 100%
- Art.2214 25x145 mm, TGV, gegroefd/glad (P105), FSC 100%

### Glad/glad

- Art.2116 25x145 mm, glad/glad (P410), FSC 100%
- Art.2160 25x145 mm, TGV, glad/glad (P415), FSC 100%

### Glad geprofileerd, "blinde" montage m.b.v. clips

- Art.2701 21x145 mm, Hybrid glad/glad (P136), FSC 100%
- Art.2118 21x145 mm, B-Fix glad (P130), FSC 100%

## MONTAGE



**COBRA**

**TERRASSCHROEF**  
RVS, 5x60mm,  
zelfborend, (100 stuks)  
Art.1010



**COBRA**

**HYBRIDE 8-25 CLIP**  
RVS (90 stuks), incl. schroeven  
voor hout & alu, 4,2x35mm  
Art.2662



**B-fix**

**B-FIX CLIP**  
RVS (100 stuks incl. bit)  
incl. schroeven voor hout  
Art.1012

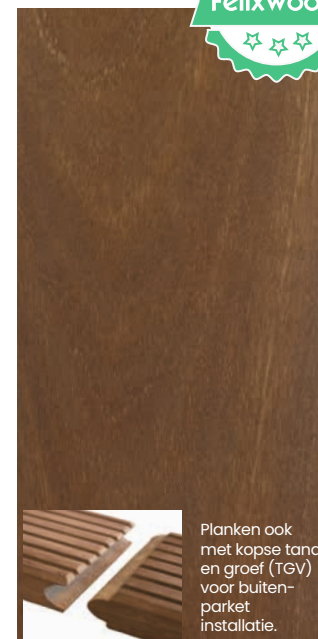

Planken ook  
met kopse tand  
en groef (TGV)  
voor buiten-  
parket  
installatie.

+ INFORMATIE  
VINDT U OP  
**FELIXWOOD.NL**

DECKING  
**TIARA**  
FelixWood®





# TIARA

Deze houtsoort komt uit Latijns-Amerika, voornamelijk uit Brazilië. Tiara is stabiel en duurzaam.  
 Dit roodbruin/beige hout is zeer geschikt voor vlonders en gevels.  
 Het heeft een gelijkmatig oppervlak en heeft een egale kleur en laat zich makkelijk combineren met de houtsoorten Bangkirai en Keruing.  
 Groot voordeel van Tiara is het gewicht, Tiara is relatief licht van gewicht t.o.v. van andere hardhoutsoorten met een duurzaamheidsklasse 2 en hierdoor snel en eenvoudig te verwerken.

Onze Tiara terrasplanken zijn 100% FSC-gecertificeerd en dus van duurzame oorsprong.



**ROBUUST  
EN HARD**



**DUURZAAM**



**MILIEU-  
VRIENDELIJK**

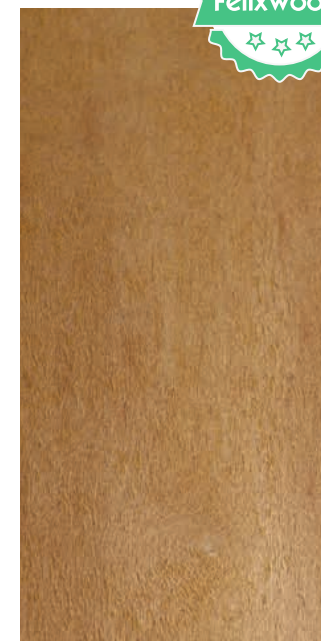

## PROFIELEN

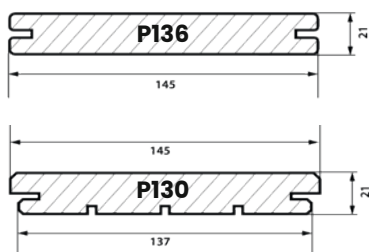

### Hybrid clip planken glad/glad geschaafd

Art.2711 21x145 mm, Hybrid glad/glad (P136), FSC 100%

### B-Fix clip planken zichtzijde glad geschaafd

Art.2612 21x145 mm, B-Fix glad (P130), FSC 100%

## MONTAGE



**TERRASSCHROEF**  
 RVS, 5x60mm,  
 zelfborend, (100 stuks)  
 Art.1010



**HYBRIDE 8-25 CLIP**  
 RVS (90 stuks), incl. schroeven  
 voor hout & alu, 4,2x35mm  
 Art.2662



**B-FIX CLIP**  
 RVS (100 stuks incl. bit)  
 incl. schroeven voor hout  
 Art.1012

+ INFORMATIE  
 VINDT U OP  
**FELIXWOOD.NL**

A photograph of a wooden deck with a woven basket containing rolled-up white towels. The deck is made of light-colored wood planks with visible screws. The basket is made of natural fibers and contains several rolls of white towels with fringed edges. A green rectangular overlay is positioned on the left side of the image, containing the text 'DECKING KAPUR FelixWood®'.

DECKING  
**KAPUR**  
FelixWood®





# KAPUR

Deze houtsoort vindt zijn oorsprong in Zuidoost-Azië en staat bekend als een zeer duurzame hardhoutsoort die met name buiten wordt gebruikt. Kapur kan voor een breed scala aan toepassingen worden ingezet zoals terrasplanken en tuinpalen, maar ook voor geveltimmerwerk, ramen en kozijnen is het geschikt. Kapur is zeer goed bestand tegen rot, aantasting door schimmel en blootstelling aan weersinvloeden.

Kapur wordt steeds vaker ingezet als alternatief voor Bangkirai. Aanvankelijk is Kapur roodbruin tot oranje, het verkleurt snel naar middenbruin en vervolgens naar grijs onder invloed van UV. Ons Kapur is 100% FSC® gecertificeerd en hiermee van duurzame herkomst.



**ROBUUST  
EN HARD**



**DUURZAAM**



**MILIEU-  
VRIENDELIJK**



## PROFIELEN

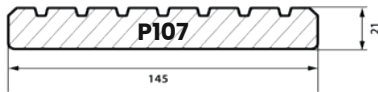

### Grof/glad geprofileerd

- Art.2175 21x145 mm, gegroefd/glad (P107), FSC 100%
- Art.1925 24x145 mm, gegroefd/glad (P107), FSC 100%

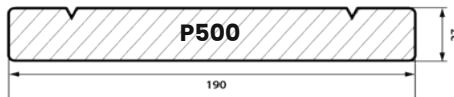

### Profielen met v-groef

- Art.2269 27x190 mm, V-groeven/glad (P500), FSC 100%

## MONTAGE



**COBRA**  
**TERRASSCHROEF**  
RVS, 5x60mm,  
zelfborend, (100 stuks)  
Art.1010



**COBRA**  
**AIRSPACER**  
100 stuks  
incl. 4 Deckspacer  
Art.2619

+ INFORMATIE  
VINDT U OP  
**FELIXWOOD.NL**

A photograph of a wooden deck made of light-colored, natural wood planks. Several pumpkins and gourds are scattered across the deck. In the upper right, there is a large, bright orange pumpkin. To its left are two smaller, round yellow gourds. In the lower right, there is a small, round, green and white speckled gourd. The deck planks are secured with dark screws. A green rectangular box is overlaid on the left side of the image, containing white text.

DECKING  
**ROBINIA**  
FelixWood®



# ROBINIA

Oorspronkelijk is Robinia afkomstig uit het Appalachegebergte aan de oostkust van de Verenigde Staten en werd in de 17e eeuw in Europa geïntroduceerd. Robinia heeft zich door heel Europa verspreid in laaglandgebieden met een gematigd klimaat, in goed geventileerde grond. Onze Robinia komt uit de Hongaarse bossen, de stammen zijn hier rechte en het is hier een overvloedige soort die op grote schaal is aangeplant.

De Robinia of "pseudoacacia" is het meest duurzame Europese hout, zonder thermische of chemische behandeling. Voor buitentoepassingen zoals terrassen en vlonders is Robinia het beste alternatief voor tropisch hardhout. Net als kastanje en eiken heeft het een rechte nerf en een warme gele tot groenachtig gele tint, maar het is veel duurzamer. Het krijgt snel een goudbruine tint en kleurt naarmate het ouder wordt naar zilvergrijs.

Het is zeer duurzaam en wordt vaak gebruikt voor industriële en agrarische buitentoepassingen, waarbij een lange levensduur en hoge slijtvastheid wordt gevraagd. Bijvoorbeeld wijnstokken en meer recentelijk terrasplanken.



STABIEL



ZEER  
DUURZAAM



ROBUUST

## PROFIELEN

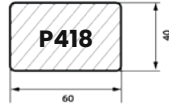

### Hybrid clip planken glad/glad geschaafd

Art.2688 22x120 mm, Hybrid glad/glad (P136), gevingerlast

### Glad/glad geschaafd

Art.2243 22x120 mm, glad/glad (P417), gevingerlast

### Onderconstructie

Art.2860 40x60 mm, glad (P418), gevingerlast



## MONTAGE<sup>20</sup>



**COBRA**

### TERRASSCHROEF

RVS, 5x60mm,  
zelfborend, (100 stuks)  
Art.1010



**COBRA**

### HYBRIDE 8-25 CLIP

RVS (90 stuks), incl. schroeven  
voor hout & alu, 4,2x35mm  
Art.2662

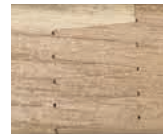

Het gevingerlaste en kunstmatig gedroogde profiel is zeer stabiel en sterk.

+ INFORMATIE  
VINDT U OP  
**FELIXWOOD.NL**

Onze gevingerlaste producten zijn niet geschikt voor dragende constructies en dienen het best onder afschot gemonteerd te worden. Zie ook de montagehandleiding.

BAMBOE DECKING  
**SAMBA**  
FelixWood®





# SAMBA THERMO BAMBOE

SAMBA terrasplanken worden vervaardigd uit thermisch gemodificeerd en samengeperst bamboe. Door een exclusieve gepatenteerde behandeling behoudt het materiaal zijn oorspronkelijke lichte kleur en krijgt het een hele hoge duurzaamheid. Door de thermische behandeling wordt de molecuulstructuur veranderd en de vezels worden met Phenolhars en een anti-schimmel toevoeging door-en-door beschermd.

De SAMBA terrasplanken zijn voorgeolied (op waterbasis) en worden met Cobra Hybride 7-22 Clips gemonteerd.



STABIEL



ROBUUST  
EN HARD



DUURZAAM



MILIEU-  
VRIENDELIJK



## PROFIELEN

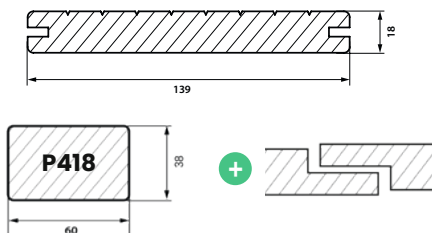

### TGV\* clip-profielen glad/gegroefd

Art.2700 18x139 mm, L 225 cm

### Onderconstructie bamboe

Art.2770 38x60 mm, glad/glad, L 200 cm  
half-hout verbinding voor eenvoudige montage

## MONTAGE



**COBRA**

**HYBRIDE 7-22 CLIP**  
RVS (90 stuks), incl. schroeven  
voor hout & alu, 4,2x35mm  
Art.2661



**COBRA**

**BEGIN-/EINDCLIP**  
RVS (30 stuks),  
incl. houtschroeven  
Art.2704



\*TGV: Samba Clip-profielen  
met kopse tand en groef  
voor buitenparket installatie

+ INFORMATIE  
VINDT U OP  
**FELIXWOOD.NL**

Onze bamboe terrasplanken zijn niet geschikt voor dragende constructies en dienen het best onder afschot gemonteerd te worden. Zie ook de montagehandleiding.

BAMBOE DECKING

# MELODY

FelixWood®





# MELODY THERMO BAMBOE

MELODY bamboe terrasplanken, leverbaar in 3 breedtes, zijn het resultaat van een innovatief productieproces. Onder hoge druk worden bamboevezels samengeperst nadat ze een thermische behandeling gekregen hebben bij minimaal 200 °C. Het resultaat is een zeer hard en stabiel materiaal dat niet meer wordt aangetast door schimmels en insecten.

De hoge densiteit en de duurzaamheid maken Felixwood Thermo Bamboe het ideale materiaal voor buitengebruik, zowel voor terrassen als gevelbekleding (pagina 41). Voor beide toepassingen kan de installatie gedaan worden met onzichtbare Cobra Hybride 7-22 Clips. MELODY-profielen zijn voorgeolied (op waterbasis) leverbaar. De MELODY bamboe terrasplanken zijn na te behandelen met WOCA-olie.



STABIEL



ROBUUST  
EN HARD



DUURZAAM



MILIEU-  
VRIENDELIJK



## PROFIELEN

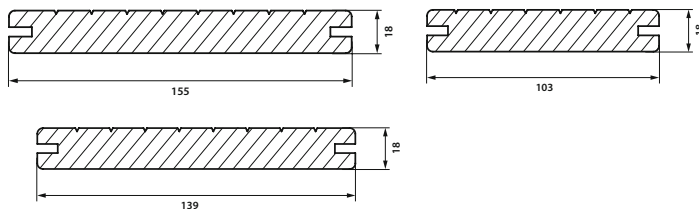

### Melody TGV\*-Clipprofielen gegroefd/glad

Art.2903 18x155 mm, L 186 cm

Art.2904 18x139 mm, L 186 cm

Art.2905 18x103 mm, L 186 cm

Bijpassende bamboe onderbouw op pagina 21.

## MONTAGE



**COBRA**

**HYBRIDE 7-22 CLIP**  
RVS (90 stuks), incl. schroeven  
voor hout & alu, 4,2x35mm  
Art.2661



**COBRA**

**BEGIN-/EINDCLIP**  
RVS (30 stuks),  
incl. houtschroeven  
Art.2704



\*TGV: Melody Clip-profielen  
met kopse tand en groef  
voor buitenparket installatie

+ INFORMATIE  
VINDT U OP  
**FELIXWOOD.NL**

Onze bamboe terrasplanken zijn niet geschikt voor dragende constructies en dienen het best onder afschot gemonteerd te worden. Zie ook de montagehandleiding.

MONTAGE  
 ONDERCONSTRUCTIE,  
 PALEN EN PLANKEN  
**FelixWood®**



## ONDERCONSTRUCTIE

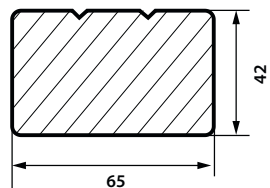

### V-groeven profielen, massief

- Art.2660 **Kapur** 42x65 mm, V-groeven (P500P), KD18%, FSC 100%
- Art.2425 **Bangkirai** 42x65 mm, V-groeven (P500P), KD18%
- Art.1634 **Bangkirai** 45x70 mm, V-groeven (P500P)
- Art.2423 **Bangkirai** 45x90 mm, V-groeven (P500P)

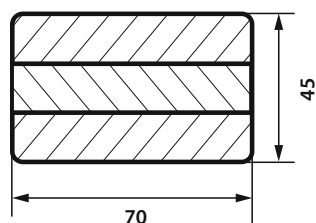

### Glad/glad profielen, gelamineerd/gevingerlast

- Art.2156 **Bangkirai** 40x60 mm, glad (P418), KD12%
- Art.2902 **Hardwood Select** 40x60 mm, glad (P418), KD12%, FSC 100%
- Art.1868 **Bangkirai** 45x70 mm, glad (P418), KD12%, FSC 100%
- Art.2917 **Hardwood Select** 45x70 mm, glad (P418), KD12%, FSC 100%

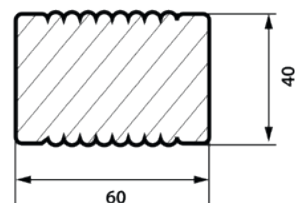

### Fijn/fijn profiel, gelamineerd/gevingerlast

- Art.1622 **Merbau** 40x60 mm, fijn/fijn (P419), KD12%

### Bitudeck Afdekband

- Art.2306 Rol 7,5cm x 10m, voldoende voor ca. 4 m2

Gevingerlaste en gelamineerde profielen hebben als voordeel dat ze zeer stabiel zijn en altijd recht. Echter moet er wel rekening worden gehouden met de juiste montage en verwerking, zoals het toepassen van bitudeck afdekband tegen het indringen van vocht. Raadpleeg altijd onze montage instructies op [felixwood.nl](http://felixwood.nl). De profieltekeningen zijn ter indicatie en kunnen afwijken.





## PALEN



### Premium palen met V-groeven

- Art.1926 **Kapur** 68x68 mm, V-groeven (P511P), FSC 100%, gepunt
- Art.1660 **Bangkirai** 68x68 mm, V-groeven (P510P)
- Art.1674 **Bangkirai** 90x90 mm, V-groeven (P510P)
- Art.2478 **Bangkirai** 120x120 mm, V-groeven (P510P)

### Palen met ribbelprofiel

- Art.2702 **Niove** 68x68 mm, 2 zijden geribbeld, FSC 100%, gepunt
- Art.2703 **Niove** 90x90 mm, 2 zijden geribbeld, FSC 100%, gepunt

### Luxe palen en accessoires

- Art.1359 **Bangkirai paal**, diamantkop, V-groeven, 90x90 mm, L 190 cm
- Art.1025 **Palenkap 11**, RVS voor palen 90x90 mm



## TUINPLANKEN

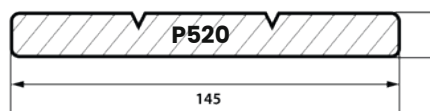
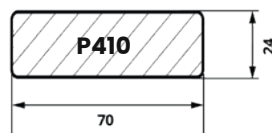

### Glad/glad Profiel

- Art.1741 **Bangkirai** 24x70 mm, glad/glad (P410)

### V-groeven Profiel

- Art.1469 **Bangkirai** 16x145 mm, V-groeven (P520)
- Art.1878 **Keruing** 15x145 mm, V-groeven (P520), FSC 100%

+ INFORMATIE  
VINDT U OP  
**FELIXWOOD.NL**

MONTAGE  
ONDERCONSTRUCTIE



## ONDERCONSTRUCTIE

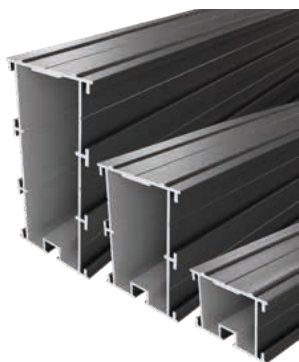

**NIEUW: Dubbele draagbalkbeugel**  
Klikbaar steunprofiel t.b.v. dubbele onderbalk bij kopse verbindingen

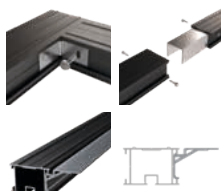

**Aluminium StructurAL systeemoplossing** (overspanningsafstand tot 1 / 2 / 3m)

- Art.2846 **StructurAL UK** 40x60 mm, L 400 cm, RAL9005
- Art.2847 **StructurAL UK** 60x80 mm, L 400 cm, RAL9005
- Art.2848 **StructurAL UK** 60x120 mm, L 400 cm, RAL9005
- Art.2854 **Hoekverbinders**, set met 20 stuks incl. schroeven
- Art.2852 **Alu verbinder\***, set met 4 stuks incl. schroeven
- Art.2849 **Dubbele draagbalkbeugel**, L 200 cm

\*2 stuks per verbinding nodig

**Aluminium onderbalken en accessoires** (overspanningsafstand tot 0,7 m)

- Art.2179 **Alu** 30x50 mm, L 400 cm, 2 mm wanddikte, RAL7016
- Art.2390 **Hoekverbinders** 28x35x35 mm, set met 20 stuks incl. schroeven
- Art.1059 **Alu verbinder hout** 26x46 mm, L 20 cm, incl. schroeven
- Art.2391 **Alu verbinder staal**, L 120 mm, set met 4 stuks

**Accessoires**

- Art.1032 **Worteldoek**, 100 gr/qm, pakket met 2x5 m
- Art.1058 **Rubber onderleggers** 90x90 mm, dikte 8 mm, set met 24 stuks
- Art.2306 **Bitudeck Afdekband** 7,5 cm x 10 m, voldoende voor ca. 4 m2
- Art.1069 **EPDM Afstandsband** 5x10 mm, L 20m, shore 15
- Art.1720 **EPDM Afstandsband** 5x10 mm, L 20m, shore 70

# BEVESTIGING & MONTAGE

## TERRASPLANKEN



Cobra clips zijn perfect afgestemd op onze Felixwood® terrasplanken en zorgen zo voor een snelle, probleemloze montage. De schroef van de Cobra Hybrid clips (7-22 / 8-25) is voor zowel een aluminium als houten onderconstructie geschikt (hout max. 850 kg/m<sup>3</sup>).

Voor een snelle montage zijn de schroeven al in de clips geschroefd. De kleine tanden van de clip zorgen voor een zekere bevestiging van de planken zonder ongelijkmatige kop-voegen. Het systeem voor een perfect resultaat.

## ASSORTIMENT



**B-Fix** B-Fix Clips voor Afrikulu en Tiara clip terrasplanken (P130)



**Airspacer** incl. Deckspacer, de afstandhouder voor verbindingen van 3/4/5/6 mm.



### Artikel

- Art.2661 **Cobra® Hybride 7-22 Clip** voor bamboe planken, RVS, 90 clips incl. schroeven, voor ca 4-5m<sup>2</sup>
- Art.2662 **Cobra® Hybride 8-25 Clip** voor terrasplanken hardhout en thermische terrasplanken, RVS, 90 clips incl. schroeven, voor ca 4-5m<sup>2</sup>
- Art.1773 **Cobra® begin-/eindclip**, RVS, 30 clips incl. houtschroeven + bit
- Art.2704 **Cobra® begin-/eindclip**, RVS, 30 clips incl. houtschroeven
- Art.1012 **B-Fix One, installatieclip**, RVS, 100 clips incl. houtschroeven + bit
- Art.1013 **B-Fix One, installatieclip zwart**, RVS, 100 clips incl. houtschroeven + bit
- Art.2751 **B-Fix Connect, verbindingsclip**, RVS, 100 clips incl. houtschroeven + bit
- Art.2753 **B-Fix Connect, verbindingsclip zwart**, RVS, 100 clips incl. houtschr. + bit
- Art.1014 **B-Fix Border begin-/eindclip**, RVS, 50 clips incl. houtschroeven + bit
- Art.2415 **B-Fix Air**, HDPE, 100 stuks/set
- Art.1851 **B-Fix schroef 5x19mm**, torx voor alu balk, 200 schroeven/doos + bit
- Art.2619 **Airspacer**, 100 stuks incl. 4 Deckspacer
- Art.2338 **Deckspacer**, 8 stuks
- Art.1010 **Terrasschroef 5x60**, zelfborend, RVS, 100 stuks
- Art.1056 **Cobra® Wrench**, Montagehulp



**Airspacers** in combinatie met Hybride clips zorgen voor een goede ventilatie tussen plank en onderbalk en verlengt de levensduur van uw terras.



**Cobra® Wrench** - Maakt het recht-trekken van kromme terrasplanken mogelijk.



+ INFORMATIE  
VINDT U OP  
**COBRAFASTENER.NL**

FENCING  
**DUBBEL  
RABAT**  
FelixWood®



**1** KIES HET  
GEWENSTE PROFIEL



**3** PLAN UW  
SCHERMPROJECT

INCL. GOOGLE MAPS  
AFMETINGEN BEPALEN

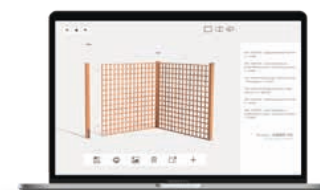

**MyFence Planner**  
Onze online planner  
helpt u bij het ontwerpen  
van uw schermproject  
[nl.myfenceplanner.com](http://nl.myfenceplanner.com)

**2** COMBINEER MET EEN TRELISSCHERMEN



Trellis  
info op pag. 34





Profiel P230



Profiel P210

# DUBBEL RABAT SYSTEEM\*

Creëer snel en eenvoudig uw eigen tuinscherm volgens uw wensen met slechts drie onderdelen. Of het nu gaat om een enkel of volledig tuinscherm, dit systeem biedt u eindeloze mogelijkheden.

Kan worden gecombineerd met robuuste Bangkirai palen of met moderne aluminium palen. De bijpassende toplat is niet alleen een goede bescherming, maar geeft uw tuinscherm ook de finishing-touch. U kunt hiermee ook mooie accenten maken in combinatie met trellisschermen.

## PROFIELEN

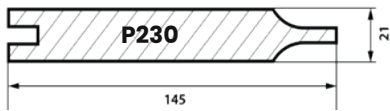

### Dubbel Rabat profielen

Art.1525\* Bangkrai, 21x145 mm, Dubbel Rabat Barok (P230), L 180 cm

Art.1524\* Bangkrai, 21x145 mm, vellingkant Classik (P210), L 180 cm

Art.1350\* Bangkirai, U-lijst, 35x45mm, L 200 cm

Art.1348\* Bangkirai, toplat, 40x45mm, L 183 cm

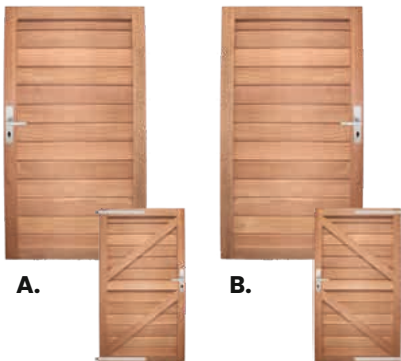

### Poort Dubbel Rabat

A. Art.1323 Bangkirai, poort 23 rechtsdraaiend, 100x180 cm

B. Art.1322 Bangkirai, poort 22 linksdraaiend, 100x180 cm

Alle poorten incl. insteekslot (zonder cilinder) en aanslaglat

Bijbehorende palen op pag. 25, poortbeslag en bevestiging op pag. 33



+ INFORMATIE  
VINDT U OP  
**FELIXWOOD.NL**

\* alleen bij voorraadhoudende verdelers, géén bestekartikel

A photograph of a modern backyard. In the background, a wooden fence made of horizontal slats runs across the frame. Behind the fence, a swimming pool is visible. In the foreground, there is a concrete patio area, a planter box containing a young tree and some grasses, and a row of dark red shrubs. The overall scene is bright and well-maintained.

FENCING  
**MODERN**  
FelixWood®



# HARDHOUT SCHERM MODERN

De nieuwe strakke schuttingen 50, 51, 52 en 53 zorgen voor een unieke en zeer moderne look in uw tuin. Door de latten met glad geschaafd oppervlak en kleine voegafstanden van slechts 5 mm, heeft het tuinscherm een dichte uitstraling. De achterlatten zijn zo geplaatst dat de schermen doorlopend vóór de palen kunnen worden gemonteerd.

Hierdoor ontstaat een strakke lijn zonder onderbreking door palen, alleen een stootvoeg blijft zichtbaar. Om te besparen op het gewicht voor verwerking, zijn de schermen éézijdig toepasbaar. Om aan 2 zijden dezelfde uitstraling te realiseren moeten er 2 schermen worden gebruikt.

## SCHERMEN

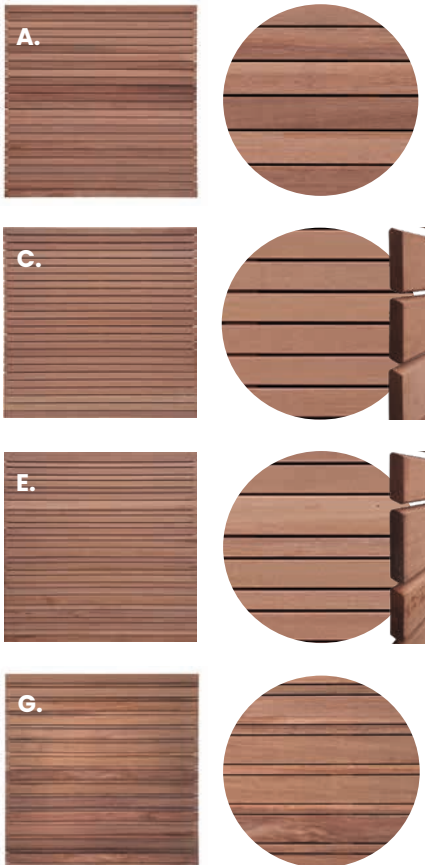

**Scherm 50 – latten 15x70mm**, Keruing, FSC 100%

- A. Art.2283 – Scherm 50, 180x180 cm
- B. Art.2301 – Poort 25, 100x180

**Scherm 51 – rhombus latten 13x65mm**, Keruing, FSC 100%

- C. Art.2284 – Scherm 51, 180x180 cm
- D. Art.2302 – Poort 26, 100x180 cm

**Scherm 52 – rhombus latten 13x44/65/90mm**, Keruing, FSC 100%

- E. Art.2285 – Scherm 52, 180x180 cm
- F. Art.2303 – Poort 27, 100x180 cm

**Scherm 53 – latten 13x 30/90mm**, Keruing, FSC 100%

- G. Art.2494 – Scherm 53, 180x180 cm

**Alle poorten incl. insteekslot (zonder cilinder) en aanslaglat**

Bijbehorende palen op pag. 25, poortbeslag en bevestiging op pag. 33

## POORTEN

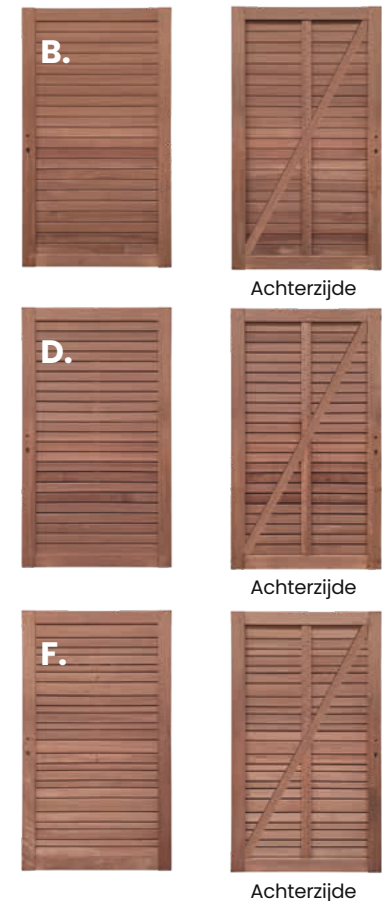

FENCING  
**ELEGANT**  
FelixWood®



## SCHERMEN & POORTEN



Stevige kaderconstructie (42 mm) met fijn geribbelde latten. Het compacte gamma van Elegant biedt u een breed palet aan combinatiemogelijkheden. De duurzame constructie van deze elegante schermen zal vele jaren weer en wind doorstaan.

**Tuinscherm Elegant, Keruing, FSC 100%**

- A.** Art.2298 - Poort 14, 100x180 cm  
incl. insteekslot (zonder cilinder) en aanslaglat
- B.** Art.2282 - Scherm 33, 90x180 cm
- C.** Art.2276 - Scherm 6, 180x180 cm
- D.** Art.2279 - Scherm 13, 120x180 cm

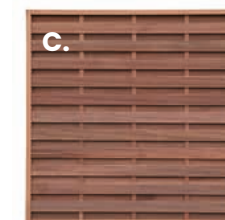
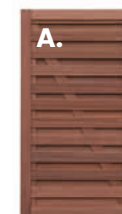

+ INFORMATIE  
VINDT U OP  
**FELIXWOOD.NL**

Bijbehorende palen op pag. 25, poortbeslag en bevestiging op pag. 33





FENCING  
**CHARMANT**  
FelixWood®

## SCHERMEN & POORTEN

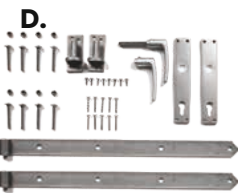
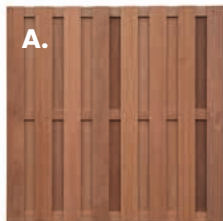

Het bijzondere aan deze serie is de constructie. Door de kleine tussenruimtes van de schuttingplanken (14x145mm, 1/3 V-groef), wordt aan beiden zijden een gesloten schutting gecreëerd. Deze reeks is ontworpen zonder kader zodat de schermen eenvoudig in het werk kunnen worden aangepast.

**Tuinscherm Charmant**, Keruing, FSC 100%

- A. Art.2280 - Scherm 15, 180x180 cm
- B. Art.2299 - Poort 20, 100x180 cm  
incl. insteekslot (zonder cilinder) en aanslaglat
- C. Art.2297 - Toplat, 45x70mm, L 180 cm

### Accessoires

- D. Art.1017 - Poortbeslag 06 voor "rechte" poorten
- E. Art.1022 - L-beslag-set, RVS 4 st. op kaart

Bijbehorende palen op pag. 25



+ INFORMATIE  
VINDT U OP  
**FELIXWOOD.NL**

FENCING  
**TRELLISSEN**  
FelixWood®



## TRELLISSEN

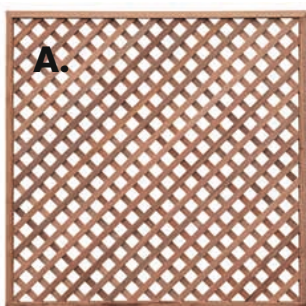

Massieve, robuuste latten in een open structuur. Een mooie afwisseling van uw schutting en tevens een perfecte klimhulp voor planten.

**Trellissen**, Keruing, FSC 100%

**A.** Art.2290 - Trellis 17 Chantilly, 180x180 cm

**B.** Art.2289 Trellis 18 Chantilly, 90x180 cm

Kader 42x42 mm, latten 10x40 mm

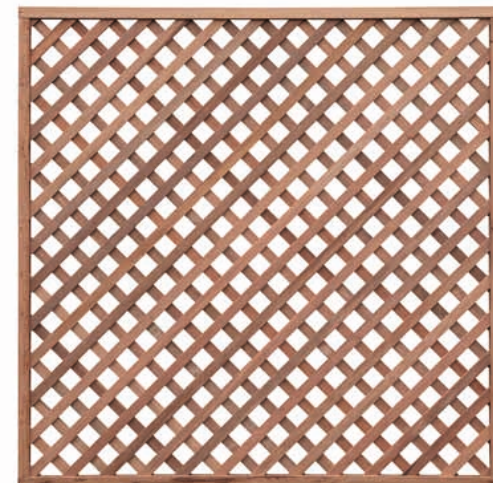

+ INFORMATIE  
VINDT U OP  
**FELIXWOOD.NL**

Bijbehorende palen op pag. 25, poortbeslag en bevestiging op pag. 33

## TRELLIS OPEN

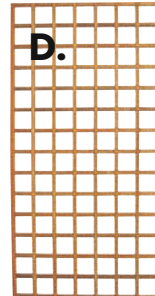
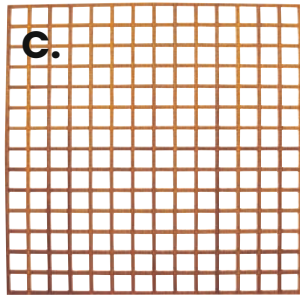
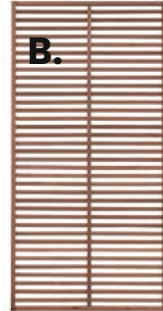
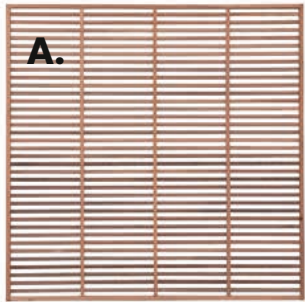

**Trellissen**, Keruing, FSC 100%

**A.** Art.2292 - Trellis 24 Chinon, 180x180 cm

**B.** Art.2291 - Trellis 23 Chinon, 90x180 cm

Kader 25x25 mm, latten 8x25 mm

**C.** Art.2374 - Trellis 21 Chambord, 180x180 cm

**D.** Art.2373 - Trellis 22 Chambord, 90x180 cm

Kader en latten 25x25 mm, halfhout verbinding



## TRELLIS JALOEZIE

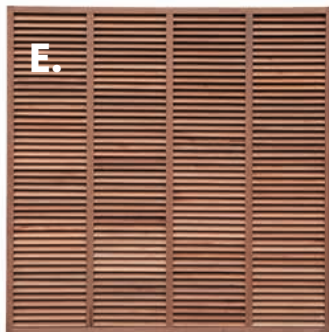

**Trellissen**, Keruing, FSC 100%

**E.** Art.2294 - Trellis 26 Louvre, 180x180 cm

**F.** Art.2293 - Trellis 25 Louvre, 90x180 cm

Kader 40x40 mm, latten 12x54 mm diagonaal geplaatst

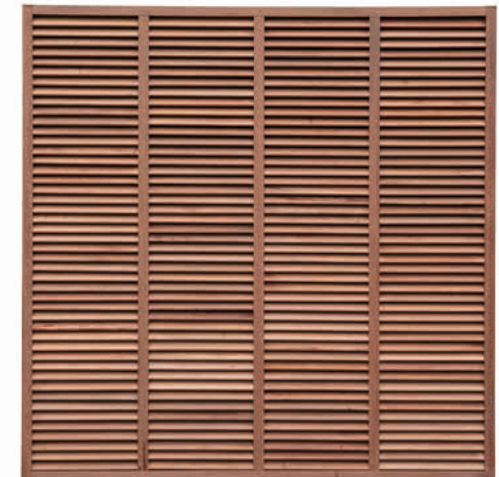

Bijbehorende palen op pag. 25, poortbeslag en bevestiging op pag. 33

A photograph of a wooden garden fence with vertical slats and a top rail. The fence is surrounded by lush greenery, including a large dark-leaved bush on the left and a tall evergreen tree in the background. In the foreground, there is a dense field of small purple flowers. The text 'FENCING TUINHEKKEN FelixWood®' is overlaid on a green rectangular background on the left side of the image.

FENCING  
TUINHEKKEN  
FelixWood®



# TUINHEKKEN

Robuuste en luxe tuinhekken met bijpassende poorten om uw erf of tuin voor lange tijd af te bakenen. De hekken en poorten zijn vervaardigd met stevige pen-gat verbindingen en glad afgewerkt voor een veilig en duurzaam resultaat.

## HEKKEN & HEKPOORT



**Hekken & Hekpoort**, Keruing, FSC 100%

**A.** Art.2295 Hek 21, 90x180 cm

**B.** Art.2296 Hek 22, 110x180 cm



**C.** Art.2300 Hekpoort 11, 90x100 cm

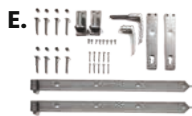

### Accessoires

**D.** Art.1017 - Poortbeslag 06 voor "rechte" poorten

**E.** Art.1022 - L-beslag-set, RVS 4 st. op kaart

Bijbehorende palen op pag. 25



+ INFORMATIE  
VINDT U OP  
**FELIXWOOD.NL**

CLADDING  
**ENDURO**  
 FelixWood®



**ENDURO / ENDURO BOLD**

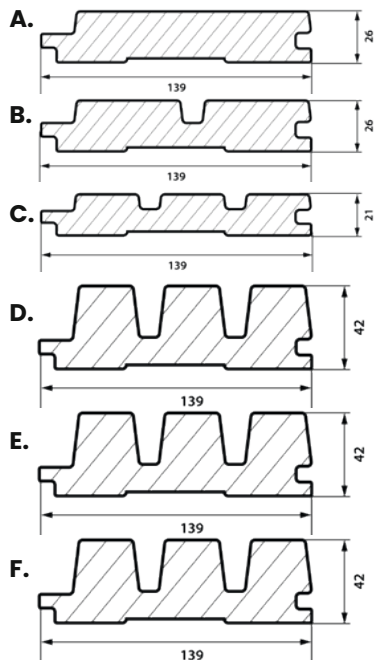

ENDURO geveldelen gemaakt van thermo grenen - duurzaam en prijstechnisch interessant. De moderne rhombus optiek maakt het mogelijk mooie gevels te ontwerpen. Dankzij de brede meervoudige profielen is ook de installatie snel en eenvoudig. **Beschikbare lengtes op aanvraag.**

**Enduro**

- A. Art.2498 - ENDURO S, 26x139 mm, 100% PEFC, KD8%
- B. Art.2505 - ENDURO D, 26x139 mm, 100% PEFC, KD8%
- C. Art.2506 - ENDURO T, 26x139 mm, 100% PEFC, KD8%

**Enduro Bold**

- D. Art.2508 - ENDURO BS, 42x139 mm, 100% PEFC, KD8%
- E. Art.2509 - ENDURO BD, 42x139 mm, 100% PEFC, KD8%
- F. Art.2507 - ENDURO BT, 42x139 mm, 100% PEFC, KD8%

Raadpleeg bij gevelmontage altijd de EU-richtlijnen en het lokaal geldende bouwbesluit.



**STABIEL**



**DUURZAAM**

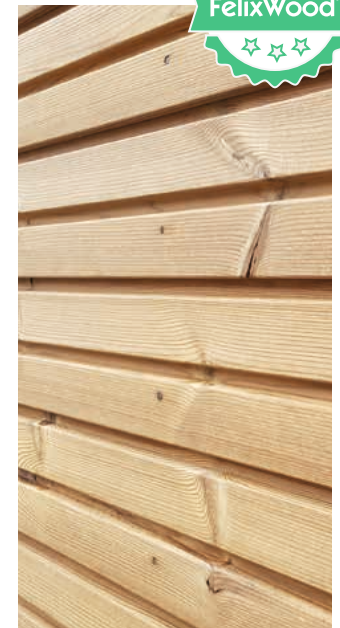



CLADDING

# RHOMBUS PROFIELEN

FelixWood®

## RHOMBUS PROFIELEN

Moderne rhombus profielen voor gevel en tuin van duurzaam hardhout. Uw tuin en gevel krijgen dezelfde luxe uitstraling.

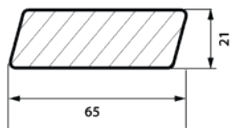

### Hardhout profiel

Art.2587 - **Bangkirai**, Rombol5, 21x65 mm, FSC 100%

Art.2611 - **Tiara**, Rombol5, 21x65 mm, FSC 100%

## MEER PROFIELEN

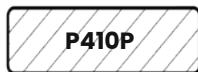

### Glad/glad profiel

Art.1535 - **Bangkirai** 22x45 mm, glad/glad (P410)

Art.1741 - **Bangkirai** 24x70 mm, glad/glad (P410)

Raadpleeg bij gevelmontage altijd de EU-richtlijnen en het lokaal geldende bouwbesluit.



STABIEL



DUURZAAM





BAMBOE CLADDING  
**MELODY**  
FelixWood®





# MELODY THERMO BAMBOE

MELODY bamboe geveldelen, zijn het resultaat van een innovatief productieproces. Onder hoge druk worden bamboevezels samengeperst nadat ze een thermische behandeling gekregen hebben bij minimaal 200 °C. Het resultaat is een zeer hard en stabiel materiaal dat niet meer wordt aangetast door schimmels en insecten.

De hoge densiteit en de duurzaamheid maken Felixwood Thermo Bamboe het ideale materiaal voor buitengebruik, zowel voor terrassen (pagina 23) als gevelbekleding. Voor beide toepassingen kan de installatie gedaan worden met onzichtbare Cobra Hybride 7-22 Clips. MELODY-profielen zijn voorgeolied (op waterbasis) leverbaar.



STABIEL



ROBUUST  
EN HARD



DUURZAAM



MILIEU-  
VRIENDELIJK

## PROFIELEN

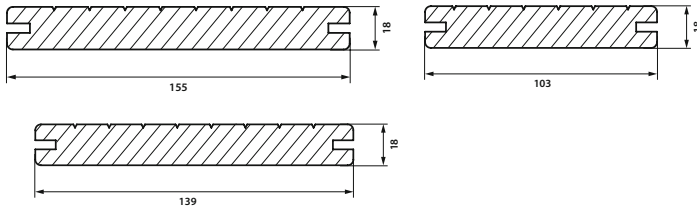

### Melody TGV\* Clipprofielen gegroefd/glad

Art.2903 18x155 mm, L 186 cm

Art.2904 18x139 mm, L 186 cm

Art.2905 18x103 mm, L 186 cm



## MONTAGE



**COBRA**

**HYBRIDE 7-22 CLIP**  
RVS (90 stuks), incl. schroeven  
voor hout & alu, 4,2x35mm  
Art.2661



**COBRA**

**AIRSPACER**  
100 stuks  
incl. 4 Deckspacer  
Art.2619



\*TGV: Melody Clip-profielen met kopse tand en groef voor wildverband installatie.

+ INFORMATIE  
VINDT U OP  
**FELIXWOOD.NL**



BAMBOE CLADDING

# SYMPHONY

FelixWood®

Eventueel zelf af te werken met WOCA olie.



# SYMPHONY THERMO BAMBOE

Felixwood SYMPHONY Gevelbekleding biedt door de 3 verschillende rhombusprofielen zeer veel mogelijkheden om te combineren. De geveldelen kunnen zowel verticaal als horizontaal worden gemonteerd met RVS clips. De Symphony geveldelen worden ongeolied aangeboden en vergrijzen op een natuurlijk manier net zoals we bij hout zien.

Geproduceerd uit nagenoeg ongelimiteerd beschikbare bamboe, worden de bamboevezels door een thermische behandeling resistent gemaakt tegen aantasting door schimmels en insecten. Daarna worden de vezels in combinatie met een phenol-hars onder hoge druk samengeperst. Het resultaat is een bijzonder stabiel en duurzaam materiaal dat perfect ingezet kan worden als gevelbekleding. Getest en gecertificeerd voor brandklasse C.



STABIEL



ROBUUST  
EN HARD



DUURZAAM



MILIEU-  
VRIENDELIJK

## PROFIELEN

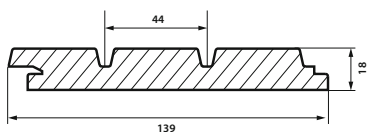

SYMPHONY 40

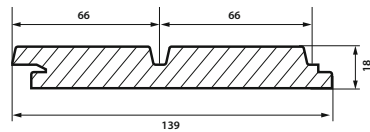

SYMPHONY 60

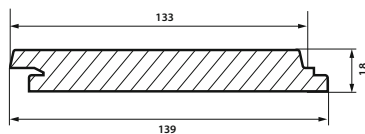

SYMPHONY 130

### Symphony 40

Art.2774 - 18x139 mm, wb 133 mm L 186cm, ongeolied

### Symphony 60

Art.2775 - 18x139 mm, wb 133 mm L 186cm, ongeolied

### Symphony 130

Art.2776 - 18x139 mm, wb 133 mm L 186cm, ongeolied



## MONTAGE



### SYMPHONY CLIP

RVS (100 stuks)  
incl. houtschroeven + bit  
Art.2669



### STARTPROFIEL

Aluminium, L 300 cm, 25x0,7mm  
voor horizontaal gebruik  
Art.2441



### HOUTOLIE

Woca Teak,  
2,5 liter  
Art.1074

+ INFORMATIE  
VINDT U OP  
**FELIXWOOD.NL**

**FelixWood**<sup>®</sup>  
Wood for generations

[felixwood.nl](http://felixwood.nl)